

FLEX

ELEKTROWERKZEUGE

MT 18.0-EC C

MT 18.0-EC

MT 18.0-EC/5.0 Set

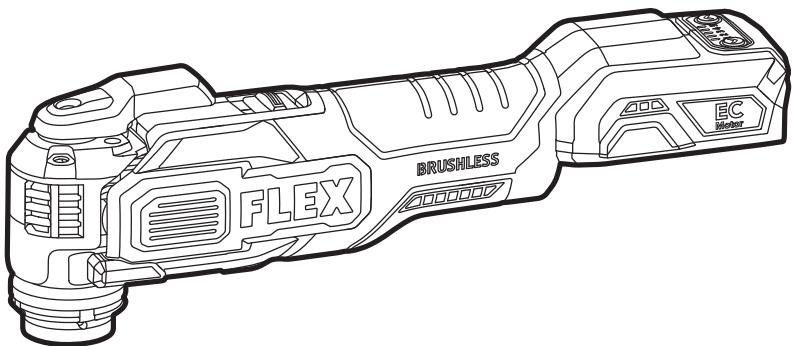

de	Originalbetriebsanleitung.....	7
en	Original operating instructions.....	14
fr	Notice d'instructions d'origine	21
it	Istruzioni per l'uso originali.....	28
es	Instrucciones de funcionamiento originales.....	35
pt	Instruções de serviço originais	42
nl	Originele gebruiksaanwijzing.....	49
da	Originale driftsvejledning	56
no	Originale driftsanvisningen.....	62
sv	Originalbruksanvisning	68
fi	Alkuperäinen käyttöohjekirja.....	74
el	Αυθεντικές οδηγίες χειρισμού.....	80
tr	Orijinal işletme kılavuzu.....	88
pl	Instrukcja oryginalna	94
hu	Eredeti üzemeltetési útmutató	101
cs	Originální návod k obsluze	108
sk	Originálny návod na obsluhu	114
hr	Originalna uputa za rad.....	120
sl	Izvirno navodilo za obratovanje	126
ro	Instrucțiuni de funcționare originale.....	132
bg	Оригинално упътване за експлоатация	139
ru	Оригинальная инструкция по эксплуатации	146
et	Originaalkasutusjuhend	154
lt	Originali naudojimo instrukcija	160
lv	Lietošanas pamācības oriģināls.....	166
ar	ترجمة لإرشادات التشغيل الأصلية.....	173

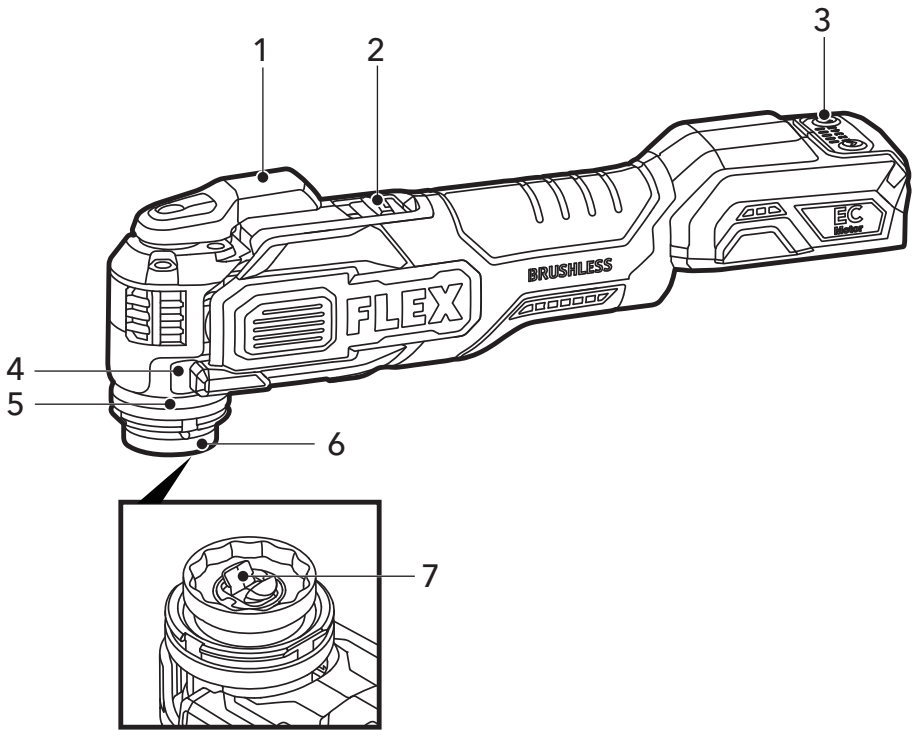
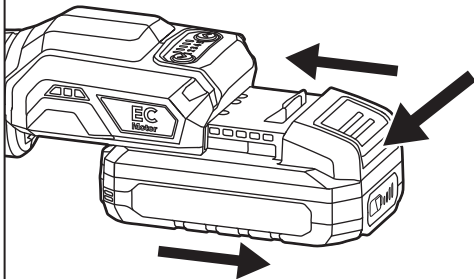
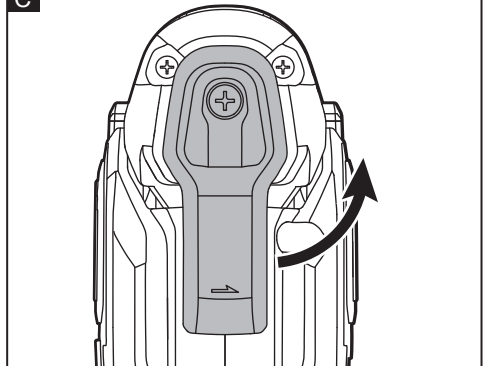
A**B****C**

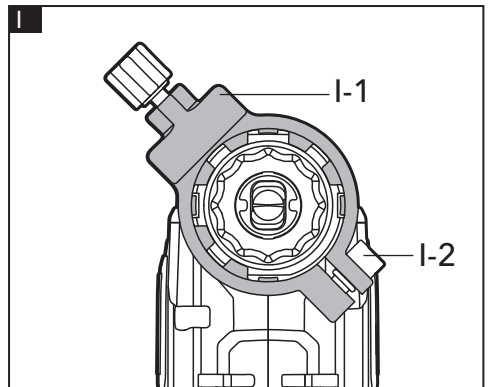
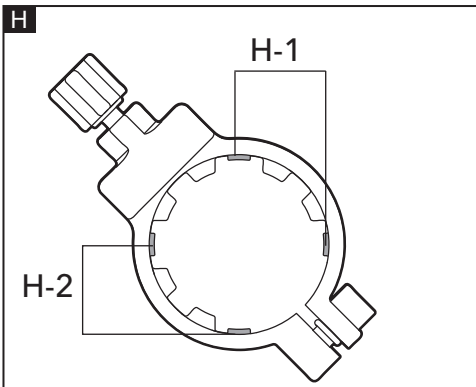
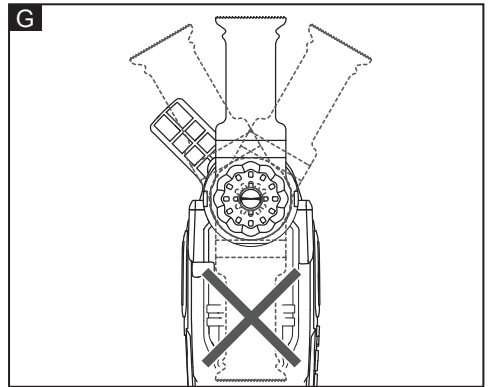
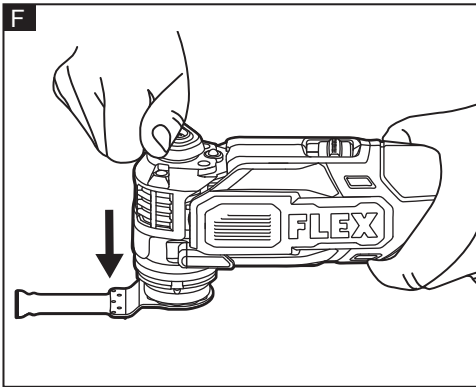
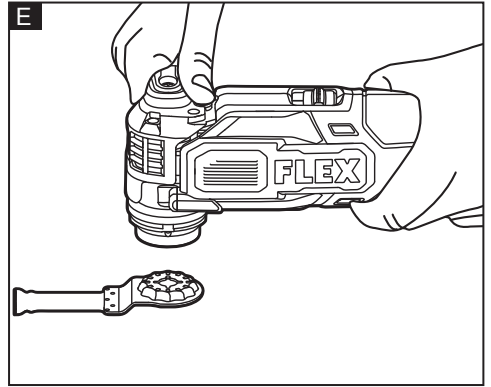
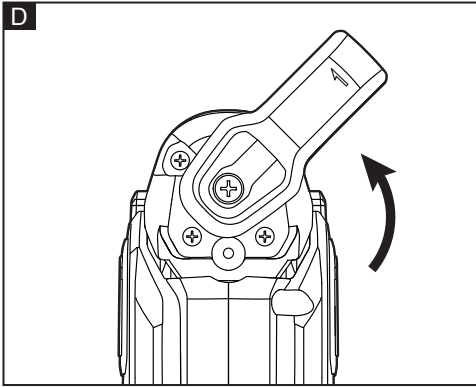

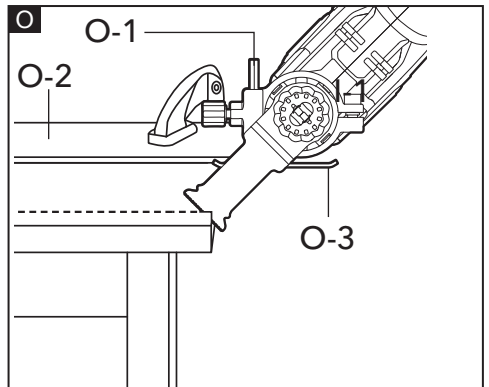
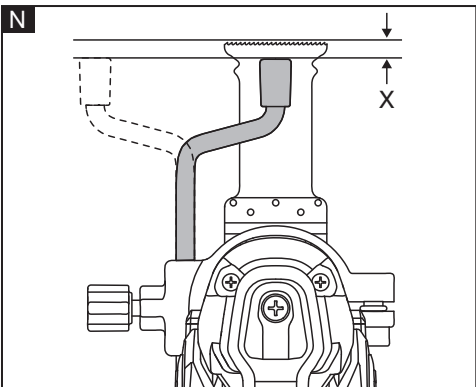
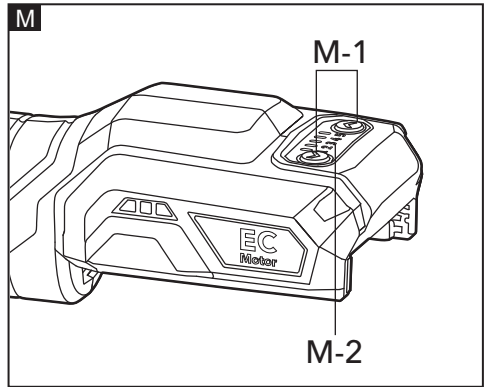
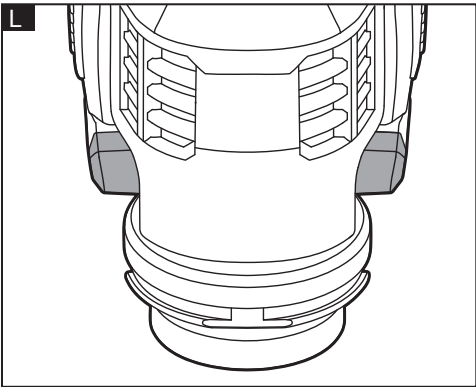
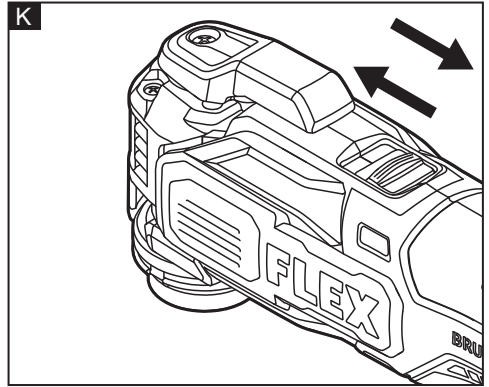
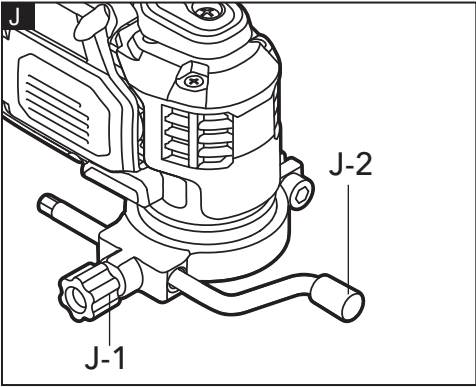

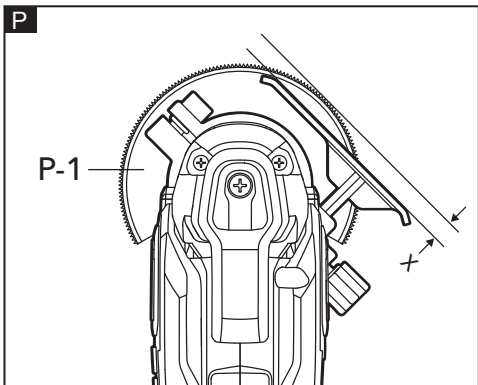

In diesem Handbuch verwendete Symbole



WARNUNG!

Kennzeichnet eine drohende Gefahr. Die Nichtbeachtung dieser Warnung kann zum Tod oder zu schweren Verletzungen führen.



VORSICHT!

Kennzeichnet eine möglicherweise gefährliche Situation. Die Nichtbeachtung dieser Warnung kann zu leichten Verletzungen oder Sachschäden führen.



ANMERKUNG

Kennzeichnet Anwendungstipps und wichtige Informationen.

Symbole auf dem Elektrowerkzeug

V Volt

/min Drehgeschwindigkeit



Lesen Sie die Betriebsanleitung, um das Verletzungsrisiko zu verringern!



Entsorgungshinweise für Altgeräte (siehe Seite 13)!

Zu Ihrer Sicherheit



WARNUNG!

Bevor Sie das Elektrowerkzeug benutzen, lesen und befolgen Sie bitte diese Anweisungen:

- die vorliegende Betriebsanleitung
- die „Allgemeinen Sicherheitshinweise“ zur Handhabung von Elektrowerkzeugen im beiliegenden Heft (Broschüre-Nr.: 315.915),
- die aktuell gültigen Betriebsvorschriften und die Unfallverhütungsvorschriften

Dieses Elektrowerkzeug befindet sich auf dem neuesten Stand der Technik und wurde in Übereinstimmung mit den anerkannten Sicherheitsvorschriften konstruiert.

Dennoch kann das Elektrowerkzeug während der Verwendung eine Gefahr für das Leben und die Gesundheit des Benutzers oder eines Dritten darstellen oder das Elektrowerkzeug oder andere Gegenstände können beschädigt

werden.

Das Multitool darf nur

- bestimmungsgemäß und
- in einwandfreiem Zustand verwendet werden.

Mängel, die die Sicherheit beeinträchtigen, müssen unverzüglich behoben werden.

Bestimmungsgemäße Verwendung

Das Multitool ist

- für den gewerblichen Einsatz in Industrie und Handwerk,
- zum Tauchsägen in Holz, Kunststoff und weichen (Nichteisen-) Metallen vorgesehen.
- zum Schleifen (nicht für Putz/ Trockenbauwände) und Schaben mit entsprechenden Vorbauwerkzeugen geeignet.

Warnhinweise



WARNUNG!

Beachten Sie alle Warnhinweise, Anweisungen, Abbildungen und technischen Daten, die diesem Elektrowerkzeug beigelegt sind. Die Nichtbeachtung der unten aufgeführten Anweisungen kann zu Stromschlägen, Bränden und/oder schweren Verletzungen führen. **Bewahren Sie alle Warn- und Bedienhinweise für Nachschlagezwecke auf.**

- **Halten Sie Elektrowerkzeuge an den isolierten Griffflächen fest, wenn Sie Arbeiten ausführen, bei denen das Schneidwerkzeug auf verborgene Kabel treffen kann.** Bei Kontakt mit einer Strom führenden Leitung werden die blanken Metallteile des Werkzeugs zu Stromleitern, sodass für den Bediener Stromschlaggefahr besteht.
- **Ergreifen Sie Schutzmaßnahmen, wenn während der Arbeit Staub entstehen kann, der gesundheitsschädlich, zünd- oder explosionsfähig ist.** Beispiel: Bestimmte Stäube sind als krebserregend eingestuft. Tragen Sie eine Staubmaske und arbeiten Sie mit einer Staub-/Spanabsaugung, sofern verfügbar.
- **Verwenden Sie die Maschine nur zum Trockenschleifen.** Wenn Wasser in das Gerät eindringt, besteht erhöhte Stromschlaggefahr.

- **Spannen Sie das Werkstück fest ein.** Werkstücke, die mit einer Spannvorrichtung oder mit einem Schraubstock arretiert sind, werden fester gehalten als mit den Händen.
- **Tragen Sie beim Wechseln der Schneidwerkzeuge Schutzhandschuhe.** Schneidwerkzeuge werden nach längerem Gebrauch heiß.

Geräuschpegel und Schwingungen

Die Geräusch- und Vibrationswerte wurden gemäß EN 62841 ermittelt. Der bewertete Geräuschpegel des Elektrowerkzeugs beträgt normalerweise:

- Schalldruckpegel L_{pA} : 77.03 dB(A);
- Schallleistungspegel L_{WA} : 88.03 dB(A);
- Unsicherheit: $K = 3$ dB.
- Gesamter Vibrationswert
- Emissionswert $a_{h,B}$ (beim Durchtrennen von Brettern): $< 1.28 \text{ m/s}^2$
- Emissionswert $a_{h,M}$ (Bleche sägen): $< 2.28 \text{ m/s}^2$
- Unsicherheit: $K = 1,5 \text{ m/s}^2$

VORSICHT!

Die angegebenen Messwerte beziehen sich auf neue Elektrowerkzeuge. Durch den täglichen Gebrauch ändern sich die Geräusch- und Schwingungswerte.

ANMERKUNG

Der in diesem Informationsblatt angegebene Schwingungsemissionspegel wurde nach einer genormten Prüfung gemäß EN 62841 gemessen und kann zum Vergleich eines Werkzeugs mit einem anderen verwendet werden.

Er kann für eine vorläufige Expositionsbewertung verwendet werden. Der angegebene Schwingungsemissionswert gilt für die Hauptanwendungen des Werkzeugs. Wird das Werkzeug jedoch für andere Anwendungen, mit anderem Zubehör oder schlechter Wartung eingesetzt, kann die Schwingungsemission abweichen. Dies kann die Belastung über die gesamte Arbeitsdauer hinweg deutlich erhöhen. Für eine genaue Abschätzung der Schwingungsbelastung sollten auch die Zeiten berücksichtigt werden, in denen das Elektrowerkzeug ausgeschaltet oder im Leerlaufbetrieb ist,

ohne mechanische Arbeit zu verrichten. Dies kann den Expositionswert über die gesamte Arbeitsdauer hinweg deutlich verringern. Stellen Sie fest, mit welchen weiteren Sicherheitsmaßnahmen der Bediener vor den Vibrationsauswirkungen geschützt werden kann, z. B. durch Wartung des Werkzeugs und des Zubehörs, Warmhalten der Hände, Organisation von Arbeitsabläufen.



VORSICHT!

Tragen Sie bei einem Schalldruck über 85 dB(A) einen Gehörschutz.

Technical specifications

WERKZEUG		MT 18.0-EC C MT 18.0-EC MT 18.0-EC/5.0 Set
U	V DC	18
n_o	/min	10000-20000
m (ohne Batterie)	kg	1.3
Akku	AP 2.5	AP 5.0
Gewicht des Akkus/kg	0.42	0.72
Betriebstemperatur	-10 - 40°C	
Lagertemperatur	unter 50 °C	
Ladetemperatur	0-40°C	
Ladegerät	CA 10.8/18.0, CA 18.0	

Übersicht (siehe Abbildung A)

Die Nummerierung der Produkteigenschaften bezieht sich auf die Seite mit der Geräteabbildung.

- 1 **Zubehör-Entriegelung**
- 2 **Ein-/Aus-Schalter**
- 3 **Drehzahlanzeige**
- 4 **LED-Arbeitsleuchte**
- 5 **Werkzeugaufnahme**
- 6 **Zubehörhalter**
- 7 **Spannbacken**

Bedienung

WARNUNG!

Entfernen Sie den Akku, bevor Sie Arbeiten am Elektrowerkzeug durchführen.

Vor dem Einschalten des Elektrowerkzeugs

Packen Sie das Multitool aus und vergewissern Sie sich, dass keine Teile fehlen oder beschädigt sind.

ANMERKUNG

Die Akkus sind bei Auslieferung nicht vollständig geladen. Laden Sie die Akkus vor der ersten Inbetriebnahme vollständig auf. Siehe Bedienungsanleitung des Ladegeräts.

Einlegen/Wechseln des Akkus (siehe Abbildung B)

- Schieben Sie den geladenen Akku in das Elektrowerkzeug, bis er einrastet.
- Zum Entfernen drücken Sie die Entriegelungstaste und ziehen den Akku heraus.

VORSICHT!

Wenn das Gerät nicht in Gebrauch ist, schützen Sie die Akkukontakte. Lose Metallteile können die Kontakte kurzschließen. Dadurch besteht Explosions- und Brandgefahr!

Anbringen und Abnehmen von Zubehör (siehe Abbildungen C, D, E, F, G)

WARNUNG!

Verwenden Sie nur FLEX-Zubehör, das für 20000 Schwingungen pro Minute oder mehr ausgelegt ist. Die Verwendung von Zubehör, das nicht für dieses Werkzeug ausgelegt ist, kann zu schweren Verletzungen und Sachschäden führen.

ANMERKUNG: Es wird nicht mitgeliefert und muss separat erworben werden.

Zubehör anbringen

Vergewissern Sie sich, dass der Ein/Aus-Schalter in Position OFF ausgeschaltet ist. Nehmen Sie den Akku vom Gerät ab.

- Drehen Sie die Zubehör-Entriegelung 1 gegen den Uhrzeigersinn über das erste „Klicken“ hinaus. Das Geräusch gibt an, dass der Hebel eingerastet ist.
- Drehen Sie den Hebel gegen den Uhrzeigersinn bis zum Anschlag weiter. Ein zweites „Klicken“ ist zu hören (siehe Abbildung D). Legen Sie das Zubehör auf eine ebene Fläche. Halten Sie das Gehäuse mit einer Hand fest und betätigen Sie die Zubehör-Entriegelung mit einer anderen Hand. Halten Sie den sternförmigen Zubehöralter über das Werkzeugzubehör (siehe Abbildungen E, F). Beachten Sie, dass das Zubehör ganz nach Wunsch auf verschiedene Winkel eingestellt werden kann (siehe Abbildung G).
- Drehen Sie die Zubehör-Entriegelung im Uhrzeigersinn, um sie wieder in die ursprüngliche Position zu bringen (siehe Abbildung C) Die Spannbacken 7 des Zubehöralters 6 öffnen sich und spannen das Zubehör ein.

WARNUNG!

Beim Montieren des Zubehörs darauf achten, dass es nach hinten zeigt. Ein Betrieb in dieser Position kann zu schweren Verletzungen führen (siehe Abbildung G).

Zubehör abnehmen

Vergewissern Sie sich, dass der Ein/Aus-Schalter in Position OFF ausgeschaltet ist. Nehmen Sie den Akku vom Gerät ab.

- Drehen Sie die Zubehör-Entriegelung 1 gegen den Uhrzeigersinn über das erste „Klicken“ hinaus. Das Geräusch gibt an, dass der Hebel eingerastet ist (siehe Abbildung D).
- Drehen Sie den Hebel gegen den Uhrzeigersinn bis zum Anschlag weiter. Ein zweites „Klicken“ ist zu hören. Die Spannbacken 7 des Zubehöralters 6 bewegen sich in die Mittelposition und das Zubehör fällt aus dem Zubehöralter 6 heraus.

Verschlussring und demontieren (siehe Abbildungen H, I, J)

ANMERKUNG

Der Verschlussring I-1 wird separat verpackt und verkauft.

- Lösen Sie den Sicherungsstift H-1 mit dem Tiefenanschlag J-2 oder dem Führungsstab und bringen Sie die vier Führungslaschen H-2 (siehe Abbildung H) der Klemmvorrichtung in Eingriff mit den Aussparungen der Aufnahme 5. Montieren Sie dann die Klemmvorrichtung am Werkzeug, stellen Sie den gewünschten Winkel ein und ziehen Sie den Sicherungsstift I-2 am Ring fest (siehe Abbildung I).
- Lösen Sie die Verriegelungsschraube, um den Tiefenanschlag J-2 oder die Kantenführung einzuführen. Ziehen Sie danach die Verriegelungsschraube J-1 fest (siehe Abbildung J).

Bedienung

WARNUNG!

Nehmen Sie nach dem Gebrauch des Werkzeugs den Akku ab, um einen versehentlichen Anlauf und mögliche Verletzungen zu vermeiden.

Ein/Aus-Schalter (siehe Abbildung K)

Halten Sie das Werkzeug am Softgriff gut fest und halten Sie Ihre Hände vom Schneidwerkzeug fern. Schieben Sie den Ein-/Ausschalter 2 nach vorne, um das Multitool einzuschalten.

Zum Ausschalten schieben Sie den Ein/Aus-Schalter nach hinten.

LED-Arbeitsleuchte (siehe Abbildung L)

Die Arbeitsleuchte 4 schaltet sich beim Einschalten des Werkzeugs automatisch ein. Etwa 10 Sekunden nach dem Ausschalten des Werkzeugs erlischt sie wieder.

Wenn das Werkzeug und/oder der Akku überlastet oder zu heiß wird, blinkt die Arbeitsleuchte schnell.

Wenn das Werkzeug und/oder der Akku überlastet wird, schalten die internen Sensoren das Gerät aus. Lassen Sie das Werkzeug eine Zeit lang ruhen oder legen Sie das Gerät und den Akku zum Kühlen in einen gut belüfteten Bereich ab.

Die Arbeitsleuchte blinkt langsamer, um vor dem entladenen Akku zu warnen.

Laden Sie den Akku auf.

Falls die Arbeitsleuchte beim Einschalten des Werkzeugs nicht aufleuchtet oder sie sich

während des Betriebs plötzlich abschaltet, wenden Sie sich zur Reparatur an den Kundendienst oder eine Vertragswerkstatt.

Geschwindigkeit einstellen (siehe Abbildung M)

- Mit den Drehzahl-Wählschaltern M-1 können fünf Geschwindigkeitsstufen eingestellt werden. Zum Erhöhen der Drehzahl drücken Sie den Schalter " \wedge ". Zum Verringern der Drehzahl drücken Sie den Schalter " \vee ". Die LED-Leuchten über den Zahlen geben die aktuelle Geschwindigkeitsstufe an.

Die Geschwindigkeitsstufe kann vor dem Einschalten des Werkzeugs oder bei eingeschaltetem Gerät eingestellt werden.

Die ungefähre Anzahl der Schwingungen pro Minute (OPM) sind:

Geschwindigkeitsstufe	/min (OPM)
1	10000
2	12000
3	15000
4	18000
5	20000

Wenn das Werkzeug ausgeschaltet ist:

- Drücken Sie eine der Drehzahl-Wählschalter. Das Bedienfeld M-2 wird „reaktiviert“ und die LED-Leuchten zeigen die aktuelle Geschwindigkeitsstufe an.
- Ändern Sie die Geschwindigkeitsstufe mit den Schaltern " \wedge " und " \vee ".
- Nach 15 Sekunden Inaktivität schalten sich die LEDs des Bedienfelds aus. Die Speicherfunktion merkt sich die letzte aktive Geschwindigkeitsstufe und stellt diese wieder ein, wenn beim nächsten Mal einer der Drehzahl-Wählschalter gedrückt oder das Werkzeug eingeschaltet wird.

Wenn das Gerät bereits eingeschaltet ist:

- Ändern Sie die Geschwindigkeitsstufe mit den Schaltern " \wedge " und " \vee ". Die Drehzahländerung ist spürbar und hörbar. Außerdem zeigen die LEDs die aktuelle Geschwindigkeitsstufe an.
- Nach dem Ausschalten des Geräts merkt es sich die letzte Stufe und stellt diese wieder ein, sobald das Gerät wieder eingeschaltet wird.

**WARNUNG!**

Ändern Sie die Geschwindigkeit nur bei ausgeschaltetem Gerät oder wenn das Werkzeug im Leerlauf ist. Halten Sie das Werkzeug mit einer Hand im Softgriffbereich gut fest, um das Werkzeug beim Ändern der Geschwindigkeit im Leerlauf unter Kontrolle zu halten. Wird diese Vorsichtsmaßnahme nicht beachtet, sind ein Verlust der Kontrolle und schwere Verletzungen nicht ausgeschlossen.

Verwenden von Zubehör**WARNUNG!**

Verwenden Sie nur scharfes, unbeschädigtes Zubehör. Verformtes, stumpfes oder anderweitig beschädigtes Zubehör kann abbrechen und Verletzungen oder Sachschäden verursachen.

**WARNUNG!**

Beim Montieren des Zubehörs darauf achten, dass es nach hinten zeigt. Der Betrieb in dieser Position kann zu schweren Verletzungen führen.

Durch die verfügbaren Zubehörteile lässt sich das Werkzeug leicht in eine Säge oder in eine Schleifmaschine, in einen Schaber oder einen Mörtelentferner verwandeln.

ANMERKUNG: Nicht alle Zubehörteile sind im Lieferumfang des Werkzeugs enthalten und sollten separat erworben werden. Zubehör mit STARLOCK-Anschlüssen anderer Hersteller sollte mit diesem Gerät kompatibel sein.

Werkzeug		MT 18.0-EC
STARKLOCK		✓
STARKLOCK PLUS		✓
STARKLOCK MAX		✓

Sägen

Die Tauchsägeblätter sind ideal zum Ausführen präziser Schnitte in engen Bereichen, in Kantennähe oder bündig zu Oberflächen. Stellen Sie das Werkzeug auf mittlere Geschwindigkeit (3) ein, um das Werkzeug beim ersten Tauchschnitt besser zu kontrollieren. Nach dem ersten Schnitt kann die Geschwindigkeit erhöht werden, um die Sägearbeit zu beschleunigen. Beim bündigen Sägen darf auf das Werkzeug kein Druck ausgeübt werden. Eine starke Vibration während des Tauchschnitts deutet darauf hin, dass Sie zu viel Druck ausüben. Überlassen Sie der Werkzeuggeschwindigkeit die Arbeit.

Mörtel entfernen

Messen Sie vor dem Start die Breite der Mörtelfuge, um eine entsprechende Klinge auszuwählen. Stellen Sie am Werkzeug eine mittlere bis hohe Geschwindigkeit (3 - 5) ein. Bewegen Sie das Werkzeug beim Entfernen des Mörtels hin und her und fahren Sie die Mörtellinie mehrmals ab. Führen Sie das Fugenwerkzeug nach Möglichkeit bündig zur Fugenlinie und üben Sie dabei nicht zu viel seitlichen Druck auf das Fugenwerkzeug aus. Verwenden Sie die Hartmetall-Körnlinie am Werkzeug, um die Eintauchtiefe beim Führen des Werkzeugs zu überwachen. Die Hartmetall-Körnlinie darf nicht überschritten werden, andernfalls könnte das Trägermaterial beschädigt werden.

Abschaben

Stellen Sie am Werkzeug eine niedrige bis mittlere Geschwindigkeit (1 - 3) ein. Schalten Sie das Werkzeug ein und setzen Sie den Schaber in dem Bereich an, in dem das Material abgetragen werden soll. Beginnen Sie mit leichtem Druck. Zu viel Druck kann die Oberfläche des Untergrunds beschädigen.

Schleifen

Warten Sie nach dem Einschalten, bis das Werkzeug die volle Geschwindigkeit erreicht hat. Bringen Sie das Werkzeug erst dann in den Eingriff mit dem Werkstück. Schalten Sie es danach wieder aus. Führen Sie das Werkzeug langsam und stetig mit leichtem Druck. Üben Sie nicht zu viel Druck aus. Überlassen Sie die Arbeit der Werkzeuggeschwindigkeit. Setzen Sie mit der kompletten Oberfläche des Schleifpads und

nicht nur mit der Spitze an. Das Schleifpad sollte gelegentlich gedreht werden, um den Verschleiß des Schleifbogens und der Trägerplatte zu verteilen.

Werkzeugaufsätze verwenden

WARNUNG!

Nehmen Sie den Akku vom Werkzeug ab, bevor Sie Zubehör anbringen, einstellen oder wechseln. Solche Vorsichtsmaßnahmen verringern die Gefahr eines versehentlichen Werkzeuganlaufs.

Tiefenanschlag (siehe Abbildung N)

Mit dem Tiefenanschlag lässt sich die Eintauchtiefe beim Sägen kontrollieren. Dies ist besonders nützlich, wenn in einer Trockenbauwand eine Öffnung ausgesägt werden soll und Gegenstände oder Flächen nicht versehentlich beschädigt werden sollen, die sich hinter der Wand befinden.

Tiefenanschlag verwenden:

- Setzen Sie ihn in die Aufnahme ein und stellen Sie den Abstand „X“ zwischen der Werkzeugspitze und der Spitze des Tiefenanschlages ein.
- Wenn das Schneidwerkzeug winklig montiert ist, lösen Sie den Sicherungsstift an der Aufnahme und drehen Sie die Werkzeugaufnahme herum, bis der Tiefenanschlag parallel zum Schneidwerkzeug ist. Ziehen Sie den Sicherungsstift wieder fest.
- Die gebogene Spitze des Tiefenanschlages kann wunschgemäß oder je nach Erfordernis entweder oberhalb oder seitlich vom Schneidwerkzeug fixiert werden.
- Ziehen Sie die Arretierschraube fest. Die Tiefe des Einschnitts ist damit festgelegt.

Kantenführung (siehe Abbildung O, P)

Die Kantenführung O-3 dient zum Herstellen durchgehender Schnitte, die parallel zu einem Richtmaß oder einer Sperrholzlatte verlaufen, die mit Schrauben oder Zwingen O-1 vorübergehend am Werkstück befestigt ist. Die Zwingen dürfen die Bewegungsfreiheit des Werkszeugs über die gesamte Schnittlänge nicht beeinträchtigen.

Kantenführung verwenden:

- Setzen Sie sie in die Aufnahme ein und stellen Sie sie winklig zum Schneidwerkzeug ein (siehe Abbildung O).
- Lösen Sie den Sicherungsstift und drehen Sie den Ring an der Werkzeugaufnahme, um sicherzustellen, dass das Schneidwerkzeug über den gesamten Hub (Schwenkbewegung) des Schneidwerkzeugs in vollem Werkstückeingriff ist. **Wenn sich eine der Schneidwerkzeugkanten außerhalb des Werkstücks bewegt, kann das Werkzeug springen. Dadurch besteht die Gefahr, die Kontrolle über das Werkzeug zu verlieren und das Werkstück zu beschädigen.** Ziehen Sie den Sicherungsbolzen am Ring fest (siehe Abbildung O).
- Schlagen Sie die rechte Kante der Kantenführung am Richtmaß O-2 an und starten Sie das Werkzeug. Setzen Sie den Schnitt am Richtmaß entlang fort (siehe Abbildung O). Die Kantenführung kann bei Verwendung eines Segmentblatts P-1 (nicht im Lieferumfang des Werkzeugs enthalten) auch als Tiefenanschlag fungieren.
- Stellen Sie die Kantenführung mit eingesetzten Segmentblatt auf den gewünschten Abstand „X“ von den Spitzen der Segmentblattzähne ein (siehe Abbildung P).
- Ziehen Sie die Arretierschraube gut fest (siehe Abbildung P).

Wartung und Pflege

WARNUNG!

Entfernen Sie den Akku aus dem Gerät, bevor Sie Arbeiten am Elektrowerkzeug ausführen.

Reinigung

- Reinigen Sie das Elektrowerkzeug und das Gitter vor den Lüftungsschlitzen regelmäßig. Die Häufigkeit der Reinigung ist abhängig von Material und Einsatzdauer.
- Den Gehäuseinnenraum und den Motor regelmäßig mit trockener Druckluft ausblasen.

Ersatzteile und Zubehör

Weiteres Zubehör, insbesondere Werkzeuge und Schleifzubehör, finden Sie in den Katalogen des Herstellers. Explosionszeichnungen und Ersatzteillisten finden Sie auf unserer Homepage: www.flex-tools.com

Entsorgungshinweise



WARNING!

Machen Sie Elektrowerkzeuge, die nicht mehr verwendet werden, unbrauchbar:

- *akkubetriebene Elektrowerkzeuge durch Entfernen des Akkus.*



Nur für EU-Länder
Elektrowerkzeuge nicht in den Hausmüll werfen! Gemäß der EU-Richtlinie 2012/19/EG über Elektro- und Elektronik-Altgeräte und deren Umsetzung in nationales Recht müssen gebrauchte Elektrowerkzeuge getrennt gesammelt und umweltfreundlich recycelt werden.



Rohstoffrückgewinnung anstatt

Abfallentsorgung.

Geräte, Zubehör und Verpackungen sollten umweltfreundlich recycelt werden. Kunststoffteile werden je nach Materialart für das Recycling gekennzeichnet.



WARNING!

Akkus/Batterien weder im Hausmüll entsorgen noch ins Feuer oder Wasser werfen. Altbatterien/Akkus nicht öffnen.

Nur für EU-Länder:
Gemäß der Richtlinie 2006/66/EG müssen defekte oder Alt-Batterien/Akkus recycelt werden.



ANMERKUNG

Über entsprechende Entsorgungsmöglichkeiten gibt der Fachhandel Auskunft!

CE-Konformitätserklärung

Wir erklären in eigener Verantwortung, dass das unter „Technische Spezifikationen“ beschriebene Produkt den folgenden Normen oder normativen Dokumenten entspricht: EN 62841 in Übereinstimmung mit den Richtlinien 2014/30/EU, 2006/42/EG, 2011/65/EU.

Verantwortlich für technische Dokumente:
FLEX-Elektrowerkzeuge GmbH, R & D
Bahnhofstrasse 15, D-71711 Steinheim/Murr

i.V.  

Peter Lameli
Technischer Leiter

Klaus Peter Weinper
Leiter
Qualitätsabteilung (QD)

01.09.2020; FLEX-Elektrowerkzeuge GmbH
Bahnhofstrasse 15, D-71711 Steinheim/Murr

Haftungsausschluss

Der Hersteller und sein Vertreter haften nicht für Schäden und entgangenen Gewinn aufgrund von Betriebsunterbrechungen, die durch das Produkt oder durch ein unbrauchbares Produkt verursacht werden. Der Hersteller und sein Vertreter haften nicht für Schäden, die durch unsachgemäßen Gebrauch des Elektrowerkzeugs oder durch die Verwendung des Elektrowerkzeugs mit Produkten anderer Hersteller verursacht wurden.

Symbols used in this manual

 **WARNING!**
Denotes impending danger. Non-observance of this warning may result in death or extremely severe injuries.

 **CAUTION!**
Denotes a possibly dangerous situation. Non-observance of this warning may result in slight injury or damage to property.

 **NOTE**
Denotes application tips and important information.

Symbols on the power tool

V Volts

/min Rotation rate



To reduce the risk of injury, read the operating instructions!



Disposal information for the old machine (see page 19)!

For your safety

 **WARNING!**
Before using the power tool, please read and follow:

- these operating instructions,
- the “General safety instructions” on the handling of power tools in the enclosed booklet (leaflet-no.: 315.915),
- the currently valid site rules and the regulations for the prevention of accidents.

This power tool is state of the art and has been constructed in accordance with the acknowledged safety regulations.

Nevertheless, when in use, the power tool may be a danger to life and limb of the user or a third party, or the power tool or other property may be damaged.

The multi tool may be used only

- as intended,
- in perfect working order.

Faults which impair safety must be repaired immediately.

Intended use

The multi tool is designed

- for commercial use in industry and trade,
- for plunge cut in wood, plastics and soft (non-ferrous) metals .
- for sanding (not for plaster/drywalls) and scraping by using appropriate accessories.

Safety warnings for multi tool

 **WARNING!**
Read all safety warnings, instructions, illustrations and specifications provided with this power tool. Failure to follow all instructions listed below may result in electric shock, fire and/or serious injury. **Save all warnings and instructions for future reference.**

- **Hold power tools by insulated gripping surfaces when performing an operation where the cutting tool may contact hidden wiring.** Contact with a “live” wire will make exposed metal parts of the tool “live” could give the operator an electric shock.
- **Take protective measures when dust can develop during working that is harmful to one’s health, combustible or explosive.** Example: Some dusts are regarded as carcinogenic. Wear a dust mask and work with dust/chip extraction when connectable.
- **Use the machine only for dry sanding.** Penetration of water into the machine increases the risk of an electric shock.
- **Secure the workpiece.** A workpiece clamped with clamping devices or in a vice is held more secure than by hand.
- **Wear protective gloves when changing cutting tools.** Cutting tools become hot after prolonged usage.

Noise and vibration

The noise and vibration values have been determined in accordance with EN 62841. The evaluated noise level of the power tool is typically:

- Sound pressure level L_{pA} : 77.03 dB(A);
- Sound power level L_{WA} : 88.03 dB(A);
- Uncertainty: K = 3 dB.
- Total vibration value
- Emission value $a_{h,B}$ (cutting boards):
< 1.28 m/s²

- Emission value $a_{h,M}$ (cutting sheet metal):
 $< 2.28 \text{ m/s}^2$
- Uncertainty: $K = 1.5 \text{ m/s}^2$

**CAUTION!**

The indicated measurements refer to new power tools. Daily use causes the noise and vibration values to change.

**NOTE**

The vibration emission level given in this information sheet has been measured in accordance with a standardised test given in EN 62841 and may be used to compare one tool with another.

It may be used for a preliminary assessment of exposure. The declared vibration emission level represents the main applications of the tool. However if the tool is used for different applications, with different accessories or poorly maintained, the vibration emission may differ. This may significantly increase the exposure level over the total working period. For a precise estimation of the vibration load the times should also be considered during which the power tool is switched off or even running, but not actually in use. This may significantly decrease the exposure level over the total working period.

Identify additional safety measures to protect the operator from the effects of vibration such as: maintain the tool and the accessories, keep the hands warm, organisation of work patterns.

**CAUTION!**

Wear ear protection at a sound pressure above 85 dB(A).

Technical specifications

TOOL		MT 18.0-EC C MT 18.0-EC MT 18.0-EC/5.0 Set
U	Vdc	18
n_o	/min	10000-20000
m (w/o battery)	kg	1.3
Battery	AP 2.5	AP 5.0
Weight of battery/kg	0.42	0.72

Working Temperature	-10 - 40°C
Storage Temperature	less than 50°C
Charging Temperature	0-40°C
Charger	CA 10.8/18.0, CA 18.0

Overview (see figure A)

The numbering of the product features refers to the illustration of the machine on the graphics page.

- 1 Accessory release lever
- 2 On/off switch
- 3 Speed control panel
- 4 Led work light
- 5 Neck
- 6 Accessory holder
- 7 Clamping jaws

Operating instructions

**WARNING!**

Remove the battery before carrying out any work on the power tool.

Before switching on the power tool

Unpack the multi tool and check that here are no missing or damaged parts.

**NOTE**

The batteries are not fully charged on delivery. Prior to initial operation, charge the batteries fully. Refer to the charger operating manual.

Inserting/replacing the battery (See figure B)

- Press the charged battery into the power tool until it clicks into place.
- To remove, press the release button and pull out the battery.

**CAUTION!**

When the device is not in use, protect the battery contacts. Loose metal parts may short circuit the contacts; explosion and fire hazard!

Installing and removing accessories (See figure C, D, E, F, G)

WARNING!

Only use FLEX accessories rated 20000 OPM or greater. Using accessories not designed for this tool may result in serious personal injury and property damage.

NOTE: The accessories are not included with your tool and should be purchased separately.

To install the accessory

Make sure that the On/Off switch is in the OFF position and detach the battery pack from the tool.

- Turn the accessory release lever 1 counterclockwise past the first “click” which signals that the lever has been engaged.
- Continue to turn the lever counterclockwise as far as it will go, which will be indicated by the second “click”. (see figure D). Place the accessory on a flat surface. Grasp the machine body with one hand and the accessory release lever with another hand. Align the star-shaped interfaces of the accessory holder with the accessory (see figure E, F).
Note that the accessory can be positioned at various angles if desired (see figure G).
- Turn the accessory release lever clockwise to return it to its original position (see figure C). The clamping jaws 7 of the accessory holder 6 will open and lock the accessory in place.

WARNING!

Do not attach the accessories in such a way that they face backward. Operation in this position may cause serious injury (see figure G).

To remove the accessory

Make sure that the On/Off switch is in the OFF position and detach the battery pack from the tool.

- Turn the accessory release lever 1 counterclockwise past the first “click” which signals that the lever has been engaged (see figure D).
- Continue to turn the lever counterclockwise as far as it will go, which will be indicated by the second “click”. The clamping jaws

7 of the accessory holder 6 will move to center position and the accessory will fall out of the accessory holder 6.

Installing and removing the attachment collar (See figure H, I, J)

NOTE

The attachment collar I-1 will be packaged and sold separately.

- Loosen the collar locking bolt H-1 by using the depth gauge J-2 or guide fence and align the four positioning tabs H-2 (see figure H) of the clamp assembly with the grooves on the neck 5. Then install the clamp assembly on the tool, adjust it to the desired angle and securely tighten the collar locking bolt I-2 (see figure I).
- Loosen the locking knob to insert the depth gauge J-2 or edge guide and then tighten the locking knob J-1 (see figure J).

Operating instructions

WARNING!

After tool use, detach the battery pack to prevent accidental starts and possible injury.

On/off switch (See figure K)

Hold the tool firmly within the soft grip area and keep your hands away from the blade. To turn the multi-tool on, push the On/Off switch 2 forward.

To turn it off, move the On/Off switch toward the rear.

LED work light (See figure L)

The work light 4 will automatically turn on when the tool is turned on and will turn off approximately 10 seconds after the tool is turned off.

The work light will rapidly flash when the tool and/or battery pack becomes overloaded or too hot.

The internal sensors will turn the tool off if the tool and/or battery pack are overloaded. Rest the tool for a while or place the tool and battery pack separately under air flow to cool them.

The work light will flash more slowly to indicate that the battery is at low-battery capacity.

Recharge the battery pack.

If the work light fails to light up when you switch the tool on, or it turns off suddenly

during operation, please contact customer service or an authorized service center for assistance.

Setting the speed (See figure M)

- There are five speed levels that can be changed using the speed setting buttons M-1. Press the "Λ" button to increase the speed. Press "V" button to decrease the speed. The LED lights above the numbers indicate the current speed level.

The speed level can be set before the tool is turned on or when the tool is already in operation.

The approximate OPM (oscillations per minute) are:

Speed Level	/min (OPM)
1	10000
2	12000
3	15000
4	18000
5	20000

If the tool is OFF:

- Press one of the speed setting buttons. This will "wake up" the control panel M-2 and the LED lights will indicate the current speed level.
- Change the speed level by pressing the "Λ" or "V" buttons.
- After 15 seconds of inactivity, the LED lights on the control panel will turn off. The memory function will remember and revert to the last active speed level the next time one of the speed setting buttons is pressed or the tool is turned on.

If the tool is already ON:

- Change the speed level by pressing the "Λ" or "V" buttons. You will feel and hear the speed change and the LED lights will indicate the current speed level.
- After you turn the tool off, the memory function will remember and revert to the last active speed level the next time the tool is turned on.

WARNING!

Adjust the speed only when the tool is off or when the tool is running at no-load. Make sure to hold the tool firmly within the soft grip area with one hand, keeping the tool under control, when adjusting the

speed when running at no-load. Failure to obey this caution could cause loss of control and result in serious personal damage.

Using accessories



 **WARNING!**
Use sharp, undamaged accessories only. Deformed or blunt or otherwise damaged accessories can break causing injuries or property damage.

 **WARNING!**
Do not attach the accessories in such a way that they face backward. Operation in this position may cause serious injury.

A range of available accessories easily turn the tool into a saw or into a sander, into a scraper or a grout remover.

NOTE: Not all accessories are included with your tool and should be purchased separately.

Accessories with STARLOCK interface from other manufacturers should be compatible with this tool.

Application tool	MT 18.0-EC
STARKLOCK 	✓
STARKLOCK PLUS 	✓
STARKLOCK MAX 	✓

Cutting

The plunge saw blades are ideal for making precise cuts in tight areas, close to edges or flush to a surface. Set the tool to a medium speed (3) for greater control when making the initial plunge. After making the initial cut, the speed can be increased for faster cutting. When flush cutting, do not force the tool. A strong vibration during the plunge cut is an indicator that you are applying too much pressure - let the speed of the tool do the work.

Grout removal

Before starting, measure the grout line width to pick the appropriate blade. Set the tool to a medium to high speed (3 – 5). To remove the grout, use a back-and-forth motion, making several passes along the grout line. Do your best to keep the grout blade aligned with the grout line and do not apply too much side pressure on the grout blade during the process.

Use the carbide grit line on the blade as an indicator to monitor the plunge depth. Do not plunge beyond the carbide grit line to avoid damage to the backer board.

Scraping

Set the tool to low to medium speed (1 – 3). Turn the tool on and place the scraper on the area where material is to be removed. Begin with light pressure. Excessive pressure can damage the background surface.

Sanding

After turning the tool on, allow it to reach its full speed before contacting the workpiece with the tool and remove it from the workpiece before switching the tool off. Sand with a continuous motion and light pressure. Do not apply excessive pressure – let the speed of the tool do the work. Work with the complete surface of the sanding pad, not only with the tip. The sanding pad should occasionally be rotated to distribute the wear on the sanding sheet and backing pad surface.

Using attachments



WARNING!

Detach the battery pack from the tool before performing any assembly, adjustments, or changing accessories. Such preventive safety measures reduce the risk of starting the tool accidentally.

Depth gauge (See figure N)

The depth gauge allows you to control the depth of the plunge cuts. This is especially helpful when plunge cutting an opening in drywall where you don't want to accidentally damage objects or surfaces behind the drywall.

To use the depth gauge:

- Insert it into the attachment collar and set the distance "X" between the tip of the

plunge blade and the tip of the depth gauge.

- If the blade is installed at an angle, loosen the collar locking bolt and rotate the collar around the neck of the tool until the depth gauge is parallel to the blade. Tighten the collar locking bolt.
- The bent tip of the depth gauge can be positioned either above the blade or to the side based on your preference and situation.
- Tighten the locking knob. This will be your depth of cut.

Edge guide (See figure O, P)

The edge guide O-3 is used to make thru cuts parallel to a straight edge or a piece of plywood temporarily secured to the workpiece with screws or clamps O-1. Make sure that the clamps do not interfere with the free movement of the tool throughout the entire length of the cut.

To use the edge guide:

- Insert it into the attachment collar and position it at an angle to the blade (see figure O).
- Loosen the collar locking bolt and rotate the collar around the neck to make sure that blade is fully engaged into the workpiece throughout the complete stroke (oscillation) of the blade. **If either edge of the blade travels outside of the workpiece, the tool may jump causing loss of control and damage to the workpiece.** Tighten the collar locking bolt (see figure O).
- Press the right edge of the edge guide against the straight edge O-2 and start the tool. Continue cutting along the straight edge (see figure O).
The edge guide can also function as the depth gauge when using a segment blade P-1 (not included with the tool).
- With the segment blade installed, move the edge guide do desired distance "X" away from the tips of the segment blade teeth (see figure P).
- Tighten the locking knob (see figure P).

Maintenance and care

WARNING!

Before performing any work on the power tool, remove the battery pack from the tool.

Cleaning

- Clean the power tool and grille in front of the vent slots regularly. Frequency of cleaning is dependent on the material and duration of use.
- Regularly blow out the housing interior and motor with dry compressed air.

Spare parts and accessories

For other accessories, in particular tools and accessories, can be found in the manufacturer's catalogues. Exploded drawings and spare-part lists can be found on our homepage:
www.flex-tools.com

Disposal information

WARNING!

Render redundant power tools unusable:

- battery operated power tool by removing the battery.

 EU countries only
Do not throw electric power tools into the household waste! In accordance with the European Directive 2012/19/EU on Waste Electrical and Electronic Equipment and transposition into national law used electric power tools must be collected separately and recycled in an environmentally friendly manner.

Raw material recovery instead of waste disposal.

Device, accessories and packaging should be recycled in an environmentally friendly manner. Plastic parts are identified for recycling according to material type.

WARNING!

Do not throw batteries into the household waste, fire or water. Do not open used batteries.

EU countries only:
In accordance with Directive 2006/66/EC defective or used batteries must be recycled.



NOTE

Please ask your dealer about disposal options!

CE-Declaration of Conformity

We declare under our sole responsibility that the product described under "Technical specifications" conforms to the following standards or normative documents:

EN 62841 in accordance with the regulations of the directives 2014/30/EU, 2006/42/EC, 2011/65/EU.

Responsible for technical documents:
FLEX-Elektrowerkzeuge GmbH, R & D
Bahnhofstrasse 15, D-71711 Steinheim/Murr



Peter Lameli
Technical Head

Klaus Peter Weinper
Head of Quality
Department (QD)

01.09.2020; FLEX-Elektrowerkzeuge GmbH
Bahnhofstrasse 15, D-71711 Steinheim/Murr

UK CA Declaration of Conformity

We as the manufacturer: **FLEX Elektrowerkzeuge GmbH**, Business address: **Bahnhofstr. 15, 71711 Steinheim, Germany** declare under our sole responsibility, that the product(s) described under „Technical specifications“ fulfills all the relevant provisions of **The Supply of Machinery (Safety) Regulations S.I. 2008/1597** and also fulfills all the relevant provisions of the following UK Regulations:
Electromagnetic Compatibility Regulations S.I. 2016/1091, The Restriction of the Use of Certain Hazardous Substances in Electrical and Electronic Equipment Regulations S.I. 2012/3032 and are manufactured in accordance with the following designated Standards: **BS EN 62841-1:2015, BS EN 62841-2-4:2014, BS EN 55014-1:2017, BS EN 55014-2:2015**

Place of declaration: **Steinheim, Germany.**
Responsible person: **Peter Lameli, Technical Director - FLEX-Elektrowerkzeuge GmbH**

Contact details for Great Britain: FLEX Power Tools Limited, Unit 8 Anglo Office Park, Lincoln Road, HP 12, 3RH Buckinghamshire, United Kingdom.



Peter Lameli
Technical Head

Klaus Peter Weinper
Head of Quality
Department (QD)

12.05.2021

Exemption from liability

The manufacturer and his representative are not liable for any damage and lost profit due to interruption in business caused by the product or by an unusable product. The manufacturer and his representative are not liable for any damage which was caused by improper use of the power tool or by use of the power tool with products from other manufacturers.

Symboles utilisés dans ce manuel



AVERTISSEMENT !

Indique un danger imminent. Le non-respect de cet avertissement peut entraîner la mort ou des blessures graves.



ATTENTION !

Indique une situation potentiellement dangereuse. Le non-respect de cet avertissement peut entraîner des blessures légères ou des dégâts matériels.



REMARQUE

Indique des conseils et des informations importantes.

Symboles figurant sur l'outil électrique

V Volts

/min Vitesse de rotation



Pour réduire le risque de blessures, l'utilisateur doit lire la notice d'utilisation !



Information sur l'élimination de l'outil usagé (voir page 27).

Pour votre sécurité



AVERTISSEMENT !

Avant d'utiliser l'outil électrique, veuillez lire et respecter :

- es présentes consignes d'utilisation ;
- les « Consignes de sécurité générales » sur la manipulation des outils électriques dans le livret fourni (brochure n° : 315.915),
- les règles applicables sur le site et la réglementation relative à la prévention des accidents.

Cet outil électrique est un outil de pointe et a été conçu conformément aux règles de sécurité reconnues.

Néanmoins, lors de l'utilisation, l'outil électrique peut mettre en danger la vie et l'intégrité corporelle de l'utilisateur ou d'un tiers, ou l'outil électrique ou d'autres biens peuvent subir des dommages.

L'outil multifonction ne peut être utilisé que

- aux fins prévues,
 - en parfait état de fonctionnement.
- Les défaillances pouvant compromettre la sécurité doivent être réparées immédiatement.

Utilisation prévue

- L'outil multifonction est conçu
- pour un usage commercial dans les secteurs de l'industrie et du commerce,
 - pour la coupe plongeante dans le bois, les plastiques et les métaux tendres (non ferreux).
 - pour le ponçage (pas pour le plâtre / cloisons sèches) et le grattage à l'aide d'accessoires appropriés.

Avertissements de sécurité concernant l'utilisation de l'outil multifonction



AVERTISSEMENT !

Lisez toutes les consignes de sécurité, les instructions, les illustrations et les spécifications de sécurité fournies avec cet outil électrique. Le non-respect des consignes figurant ci-dessous peut provoquer un choc électrique, un incendie et/ou des blessures graves. **Conservez tous les avertissements et instructions pour pouvoir vous y référer ultérieurement.**

- **Tenez les outils électriques par des surfaces de préhension isolées lorsque vous effectuez une opération où l'outil de coupe peut entrer en contact avec des fils cachés.** Le contact avec un fil « sous tension » rendra les parties métalliques exposées de l'outil « sous tension » et pourrait provoquer un choc électrique pour l'opérateur.
- **Prendre des mesures de protection lorsque des poussières peuvent se développer pendant le travail, nocives pour la santé, combustibles ou explosives.** Exemple : Certaines poussières sont considérées comme cancérogènes. Portez un masque anti-poussière et travaillez avec une extraction de poussière / copeaux lorsqu'il est connectable.
- **Utilisez la machine uniquement pour le ponçage à sec.** La pénétration d'eau dans l'outil augmente le risque de choc électrique.

- **Fixez la pièce à usiner.** Une pièce à usiner fixée à l'aide de dispositifs de serrage ou dans un étau est maintenue plus solidement qu'à la main.
- **Portez des gants de protection lors du changement d'outils de coupe.** Les outils de coupe deviennent chauds après une utilisation prolongée.

Bruit et vibration

Les valeurs de bruit et de vibration ont été déterminées conformément à la norme EN 62841. Le niveau acoustique évalué de l'outil est typiquement :

- Niveau de pression acoustique L_{pA} : 77.03 dB(A);
- Niveau de puissance acoustique L_{WA} : 88.03 dB(A);
- Incertitude : $K = 3$ dB.
- Valeur de vibration totale
- Valeur d'émission $a_{h,B}$ (planches à découper) : < 1.28 m/s²
- Valeur d'émission $a_{h,M}$ (coupe de tôle) : < 2.28 m/s²
- Incertitude : $K = 1,5$ m/s²



ATTENTION !

Les mesures indiquées font référence à des outils électriques neufs. Un usage quotidien influe sur les valeurs de bruit et de vibration.



REMARQUE

Le niveau des émissions vibratoires indiqué ici a été mesuré conformément à un test standardisé de la norme EN 62841, et peut être utilisé pour comparer les outils entre eux. Il peut aussi servir pour effectuer une évaluation préliminaire de l'exposition. Le niveau d'émission de vibrations déclaré se réfère aux applications principales de l'outil. Cependant, si l'outil est utilisé pour différentes applications, avec différents accessoires ou s'il est mal entretenu, l'émission de vibrations peut être différente. Ceci peut augmenter le niveau d'exposition de façon significative au cours de la période totale d'utilisation. Pour obtenir une estimation précise de la charge des vibrations, il s'agit également de prendre en compte les moments où l'outil est éteint, ou même en marche mais sans être utilisé. Ceci peut diminuer le niveau d'exposition de façon significative au cours de la période totale d'utilisation.

Identifiez des mesures de sécurité supplémentaires pour protéger l'opérateur des effets des vibrations, telles que : entretien de l'outil et des accessoires, maintien des mains au chaud, organisation du rythme de travail.



ATTENTION !

Portez une protection auditive à une pression acoustique supérieure à 85 dB(A).

Spécifications techniques

OUTIL		MT 18.0-EC C MT 18.0-EC MT 18.0-EC/5.0 Set
U	Vdc	18
n_o	/min	10000-20000
m (sans batterie)	kg	1.3
Batterie		AP 2.5 AP 5.0
Poids de la batterie/kg	0.42	0.72
Température de fonctionnement	-10 - 40°C	
Température de stockage	moins de 50 °C	
Température de charge	0 - 40°C	
Chargeur	CA 10.8/18.0, CA 18.0	

Vue d'ensemble (voir figure A)

La numérotation des caractéristiques du produit se réfère à l'illustration de la machine sur la page des schémas.

- 1 **Levier de déverrouillage des accessoires**
- 2 **Interrupteur marche / arrêt**
- 3 **Panneau de contrôle de vitesse**
- 4 **Lampe de travail à LED**
- 5 **Col**
- 6 **Porte-accessoires**
- 7 **Mâchoires de serrage**

Consignes d'utilisation

AVERTISSEMENT !

Avant tout travail sur l'outil lui-même, retirez la batterie.

Avant de mettre l'outil en marche

Déballiez l'outil multifonction et vérifiez qu'il n'y a aucune pièce manquante ou endommagée.

REMARQUE

La batterie n'est pas entièrement chargée à la livraison. Avant la première utilisation, chargez la batterie entièrement. Consultez le mode d'emploi du chargeur.

Insertion/remplacement de la batterie (voir schéma B)

- Enfoncez la batterie chargée dans l'outil électrique jusqu'à ce qu'elle s'encliquète.
- Pour la retirer, appuyez sur le bouton d'éjection et sortez la batterie.

ATTENTION !

Lorsque vous n'utilisez pas l'outil, protégez les contacts de la batterie. Des pièces métalliques lâches peuvent court-circuiter les contacts ; risque d'explosion et d'incendie !

Installation et retrait des accessoires (Voir les schémas C, D, E, F, G)

AVERTISSEMENT !

Utilisez uniquement des accessoires FLEX évalués à 20 000 OPM ou plus. L'utilisation d'accessoires non conçus pour cet outil peut entraîner des blessures graves et des dommages matériels.

REMARQUE : Ils ne sont pas inclus avec votre outil et doivent être achetés séparément.

Pour installer l'accessoire

Assurez-vous que l'interrupteur marche / arrêt est en position OFF et retirez la batterie de l'outil.

- Tournez le levier de déverrouillage des accessoires 1 dans le sens inverse des aiguilles d'une montre après le premier « clic » qui signale que le levier a été engagé.
- Continuez à tourner le levier dans le sens

inverse des aiguilles d'une montre aussi loin que possible, ce qui sera indiqué par le deuxième « clic » (voir le schéma D). Placez l'accessoire sur une surface plane. Saisissez le boîtier de la machine d'une main et le levier de déverrouillage des accessoires de l'autre. Alignez les interfaces en forme d'étoile du porte-accessoires avec l'accessoire (voir les schémas E, F).

Notez que l'accessoire peut être positionné selon différents angles si désiré (voir le schéma G).

- Tournez le levier de déverrouillage des accessoires dans le sens des aiguilles d'une montre pour le remettre dans sa position d'origine (voir le schéma C). Les mâchoires de serrage 7 du porte-accessoire 6 vont s'ouvrir et verrouiller l'accessoire en place.

AVERTISSEMENT !

Ne fixez pas les accessoires de manière à ce qu'ils soient tournés vers l'arrière. Le fonctionnement dans cette position peut provoquer des blessures graves (voir le schéma G).

Pour retirer l'accessoire

Assurez-vous que l'interrupteur marche / arrêt est en position OFF et retirez la batterie de l'outil.

- Tournez le levier de déverrouillage des accessoires 1 dans le sens inverse des aiguilles d'une montre après le premier « clic » qui signale que le levier a été engagé (voir le schéma D).
- Continuez à tourner le levier dans le sens inverse des aiguilles d'une montre aussi loin que possible, ce qui sera indiqué par le deuxième « clic ». Les mâchoires de serrage 7 du porte-accessoires 6 se déplaceront vers la position centrale et l'accessoire tombera du porte-accessoires 6.

Installation et retrait du collier de fixation (Voir les schémas H, I, J)

REMARQUE

Le collier de fixation I-1 sera emballé et vendu séparément.

- Desserrez le boulon de blocage du collier H-1 à l'aide de la jauge de profondeur J-2 ou du guide et alignez les quatre languettes de positionnement H-2 (voir le schéma H) de l'ensemble de serrage avec les rainures du col 5. Ensuite, installez l'ensemble de serrage sur l'outil, ajustez-le à l'angle souhaité et serrez fermement le boulon de verrouillage du collier I-2 (voir le schéma I).
- Desserrez le bouton de verrouillage pour insérer la jauge de profondeur J-2 ou le guide de coupe, puis serrez le bouton de verrouillage J-1 (voir le schéma J).

centre de service agréé pour obtenir de l'aide.

Réglage de la vitesse (Voir le schéma M)

- Il existe cinq niveaux de vitesse qui peuvent être modifiés à l'aide des boutons de réglage de la vitesse M-1. Appuyez sur le bouton " \wedge " pour augmenter la vitesse. Appuyez sur le bouton " \vee " pour diminuer la vitesse. Les voyants LED au-dessus des numéros indiquent le niveau de vitesse en cours (voir le schéma G).

Le niveau de vitesse peut être réglé avant la mise en marche de l'outil ou lorsque l'outil est déjà en fonctionnement.

Les oscillations par minute (OPM) sont d'environ :

Niveau de vitesse	/min (OPM)
1	10000
2	12000
3	15000
4	18000
5	20000

Consignes d'utilisation

AVERTISSEMENT !

Après l'utilisation de l'outil, détachez la batterie pour éviter les démarrages accidentels et les blessures possibles.

Interrupteur marche/arrêt (voir le schéma K)

Tenez fermement l'outil dans la zone de préhension souple et gardez vos mains éloignées de la lame. Pour mettre l'outil multifonction en marche, poussez l'interrupteur marche / arrêt 2 vers l'avant. Pour l'éteindre, appuyez à nouveau sur l'interrupteur marche / arrêt (6).

Lampe de travail à LED (Voir le schéma L)

La lampe de travail 4 s'allumera automatiquement lorsque l'outil est en marche et s'éteindra environ 10 secondes après l'arrêt de l'outil.

La lampe de travail clignote rapidement lorsque l'outil et / ou la batterie sont surchargés ou trop chauds.

Les capteurs internes éteindront l'outil si l'outil et / ou la batterie sont surchargés. Laissez l'outil reposer pendant un certain temps ou placez l'outil et la batterie séparément à l'air pour qu'ils refroidissent.

La lampe de travail clignote plus lentement pour indiquer que la batterie est presque vide.

Rechargez la batterie.

Si la lampe de travail ne s'allume pas lorsque vous mettez l'outil en marche, ou s'il s'éteint soudainement pendant le fonctionnement, veuillez contacter le service client ou un

Si l'outil est éteint :

- Appuyez sur l'un des boutons de réglage de la vitesse. Cela « réveillera » le panneau de commande M-2 et les voyants LED indiqueront le niveau de vitesse en cours.
- Modifiez le niveau de vitesse en appuyant sur les boutons « \wedge » ou « \vee ».
- Après 15 secondes d'inactivité, les voyants LED du panneau de commande s'éteignent. La fonction de mémoire se souviendra et reviendra au dernier niveau de vitesse actif la prochaine fois que l'un des boutons de réglage de la vitesse est enfoncé ou que l'outil est mis en marche.

Si l'outil est déjà en marche :

- Modifiez le niveau de vitesse en appuyant sur les boutons « \wedge » ou « \vee ». Vous sentirez et entendrez le changement de vitesse et les voyants LED indiqueront le niveau de vitesse en cours.
- Une fois que l'outil est éteint, la fonction mémoire enregistre le dernier niveau de vitesse activé et l'outil redémarre à ce niveau de vitesse lors de la prochaine utilisation.

⚠ AVERTISSEMENT !
Réglez la vitesse uniquement lorsque l'outil est éteint ou lorsque l'outil fonctionne à vide. Assurez-vous de tenir fermement l'outil dans la zone de préhension souple d'une main, en gardant l'outil sous contrôle, lors du réglage de la vitesse lors d'un fonctionnement à vide. Le non-respect de cette mise en garde peut entraîner une perte de contrôle et des dommages corporels graves.

Utilisation des accessoires



⚠ AVERTISSEMENT !
Utilisez uniquement des accessoires tranchants et non endommagés. Les accessoires déformés ou émoussés ou autrement endommagés peuvent se casser et causer des blessures ou des dommages matériels.

⚠ AVERTISSEMENT !
Ne fixez pas les accessoires de manière à ce qu'ils soient tournés vers l'arrière. L'utilisation dans cette position peut causer des blessures graves.

Une gamme d'accessoires disponibles transforme facilement l'outil en scie ou en perceuse, en grattoir ou en décolleur de coulis.

REMARQUE : Tous les accessoires ne sont pas inclus avec votre outil et doivent être achetés séparément.

Les accessoires avec interface STARLOCK d'autres fabricants doivent être compatibles avec cet outil.

Outil d'application		MT 18.0-EC
STARKLOCK		✓
STARKLOCK PLUS		✓
STARKLOCK MAX		✓

Coupe

Les lames de scie plongeante sont idéales pour effectuer des coupes précises dans des espaces restreints, près des bords ou au ras d'une surface. Réglez l'outil à une vitesse moyenne (3) pour un meilleur contrôle lors de la première plongée. Après avoir effectué la coupe initiale, la vitesse peut être augmentée pour une coupe plus rapide. Lors de la coupe à ras, ne forcez pas l'outil. Une forte vibration pendant la coupe en plongée est un indicateur que vous appliquez trop de pression - laissez la vitesse de l'outil faire le travail.

Enlèvement du coulis

Avant de commencer, mesurez la largeur de la ligne de coulis pour choisir la lame appropriée. Réglez l'outil sur une vitesse moyenne à élevée (3 - 5). Pour enlever le coulis, utilisez un mouvement de va-et-vient, en faisant plusieurs passages le long de la ligne de coulis. Faites de votre mieux pour garder la lame à coulis alignée avec la ligne de coulis et n'appliquez pas trop de pression latérale sur la lame à coulis pendant le processus.

Utilisez la ligne de grains de carbure sur la lame comme indicateur pour surveiller la profondeur de plongée. Ne plongez pas au-delà de la ligne de grain de carbure pour éviter d'endommager le panneau d'appui.

Raclage

Réglez l'outil sur une vitesse faible à moyenne (1 - 3). Mettez l'outil en marche et placez le grattoir sur la zone où le matériau doit être enlevé. Commencez par une légère pression. Une pression excessive peut endommager la surface du fond.

Ponçage

Après avoir mis l'outil en marche, laissez-le atteindre sa pleine vitesse avant de toucher la pièce avec l'outil et retirez-le de la pièce avant d'éteindre l'outil. Ponchez avec un mouvement continu et une légère pression. N'appliquez pas de pression excessive - laissez la vitesse de l'outil faire le travail. Travaillez avec toute la surface du patin de ponçage, pas seulement avec la pointe. Le patin de ponçage doit occasionnellement être tourné pour répartir l'usure sur la feuille abrasive et la surface du patin de support.

Utilisation de pièces jointes

AVERTISSEMENT !

Détachez la batterie de l'outil avant d'effectuer tout assemblage, réglage ou changement d'accessoires. De telles mesures de sécurité préventives réduisent le risque de démarrage accidentel de l'outil.

Jauge de profondeur (Voir le schéma N)

La jauge de profondeur vous permet de contrôler la profondeur des coupes en plongée. Ceci est particulièrement utile lors de la coupe en plongée d'une ouverture dans une cloison sèche où vous ne voulez pas endommager accidentellement des objets ou des surfaces derrière la cloison sèche.

Pour utiliser la jauge de profondeur :

- Insérez-le dans le collier de fixation et réglez la distance « X » entre la pointe de la lame plongeante et la pointe de la jauge de profondeur.
- Si la lame est installée à un angle, desserrez le boulon de verrouillage du collier et faites tourner le collier autour du col de l'outil jusqu'à ce que la jauge de profondeur soit parallèle à la lame. Serrez le boulon de verrouillage du collier.
- L'extrémité coudée de la jauge de profondeur peut être positionnée au-dessus de la lame ou sur le côté, selon vos préférences et la situation.
- Serrez le bouton de verrouillage. Ce sera votre profondeur de coupe.

Guide de coupe (voir le schéma O, P)

Le guide de coupe O-3 est utilisé pour effectuer des coupes transversales parallèles à une règle ou à un morceau de contreplaqué temporairement fixé à la pièce à l'aide de vis ou de serre-joints O-1. Assurez-vous que les pinces n'interfèrent pas avec le libre mouvement de l'outil sur toute la longueur de la coupe.

Pour utiliser le guide de coupe :

- Insérez-le dans le collier de fixation et positionnez-le en biais par rapport à la lame (voir le schéma O).
- Desserrez le boulon de verrouillage du collier et faites pivoter le collier autour du col pour vous assurer que la lame est

complètement engagée dans la pièce à travailler pendant toute la course (oscillation) de la lame. **Si l'un des bords de la lame se déplace à l'extérieur de la pièce, l'outil peut sauter, provoquant une perte de contrôle et des dommages à la pièce.** Serrez le boulon de blocage du collier (voir le schéma O).

- Appuyez le bord droit du guide de coupe contre le bord droit O-2 et démarrez l'outil. Continuez à couper le long du bord droit (voir le schéma O).
Le guide de coupe peut également servir de jauge de profondeur lors de l'utilisation d'une lame segmentée P-1 (non incluse avec l'outil).
- Une fois la lame segmentée installée, éloignez le guide de coupe de la distance « X » souhaitée par rapport aux pointes des dents de la lame segmentée (voir le schéma P).
- Serrez le bouton de verrouillage (voir le schéma P).

Maintenance et entretien

AVERTISSEMENT !

Avant tout travail sur l'outil, retirez la batterie de l'outil.

Nettoyage

- Nettoyez l'outil régulièrement ainsi que la grille devant les fentes d'aération. La fréquence de nettoyage dépend du matériau et de la durée d'utilisation.
- Nettoyez régulièrement l'intérieur du boîtier et le moteur avec de l'air comprimé sec.

Pièces de rechange et accessoires

Pour les autres accessoires, en particulier les outils et les accessoires de la scie, consultez les catalogues du fabricant.

Vous trouverez des dessins éclatés et des listes de pièces de rechange sur notre site internet : www.flex-tools.com

Information sur l'élimination des déchets

AVERTISSEMENT !

Rendre les outils électriques usagés inutilisables :

– en retirant la batterie des outils sans fil.

 Pays de l'UE uniquement
Ne jetez pas les outils électriques avec les ordures ménagères !

Conformément à la directive européenne 2012/19/UE relative aux déchets d'équipements électriques et électroniques et à sa transposition dans la législation nationale, les outils électriques usagés doivent être collectés séparément et recyclés dans le respect de l'environnement.

 **Récupération des matières premières à la place de l'élimination des déchets.**

L'appareil, les accessoires et l'emballage doivent être recyclés dans le respect de l'environnement. Les pièces en plastique sont identifiées pour le recyclage selon le type de matériau.

AVERTISSEMENT !

Ne jetez pas les batteries avec les ordures ménagères, ni dans un feu ou dans de l'eau. N'ouvrez pas des batteries usagées.

Pays de l'UE uniquement :

Conformément à la directive 2006/66/CE, les batteries défectueuses ou usagées doivent être recyclées.

REMARQUE

N'hésitez pas à demander à votre revendeur où recycler votre produit !

☞ Déclaration de conformité

Nous déclarons sous notre seule responsabilité que le produit décrit dans les « Spécifications techniques » est conforme aux normes ou documents normatifs suivants :

EN 62841 conformément aux réglementations des directives 2014/30/UE, 2006/42/CE, 2011/65/UE.

Responsable pour les documents techniques:
FLEX-Elektrowerkzeuge GmbH, R & D
Bahnhofstrasse 15, D-71711 Steinheim/Murr

i.v.  

Peter Lameli
Directeur
technique

Klaus Peter Weinper
Chef du Service Qualité

01.09.2020 ; FLEX-Elektrowerkzeuge GmbH
Bahnhofstrasse 15, D-71711 Steinheim/Murr,
Allemagne

Exemption de responsabilité

Le fabricant et son représentant déclinent toute responsabilité pour les dommages et les gains manqués liés à l'interruption des activités causée par le produit ou un produit inutilisable. Le fabricant et son représentant déclinent toute responsabilité pour les dommages liés à une mauvaise utilisation de l'outil électrique ou à une utilisation avec des produits provenant d'autres fabricants.

Simboli utilizzati in questo manuale

AVVERTENZA!

Indica un pericolo imminente. Il mancato rispetto di questa avvertenza comporta il rischio di morte o lesioni gravi.

ATTENZIONE!

Indica una situazione potenzialmente pericolosa. Il mancato rispetto di questa avvertenza comporta il rischio di lesioni lievi o danni materiali.

NOTA

Indica suggerimenti per l'uso e informazioni importanti.

Simboli sull'apparecchio

V Volt

/min Velocità di rotazione



Per ridurre il rischio di infortuni, leggere le istruzioni.



Informazioni sullo smaltimento degli apparecchi elettrici (v. pagina 33)

Per la propria sicurezza

AVVERTENZA!

Prima di usare l'apparecchio, leggere e rispettare:

- Queste istruzioni per l'uso
- Le "Istruzioni di sicurezza generali" sull'uso degli utensili elettrici nel libretto incluso (libretto n. 315.915)
- Le leggi e le normative locali in vigore relative alla prevenzione degli incidenti

Questo apparecchio di ultima generazione è stato costruito conformemente alle normative di sicurezza in vigore.

Tuttavia, quando è in funzione, l'utensile elettrico comporta il rischio di lesioni, anche mortali, all'operatore o a terze parti e il rischio di danni all'utensile o ad altre proprietà.

Questo multiutensile deve essere utilizzato esclusivamente

- Se perfettamente funzionante
- Per gli scopi previsti

Eventuali difetti che ne compromettono la sicurezza devono essere immediatamente corretti.

Destinazione d'uso

Questo multiutensile è progettato:

- Per l'uso in ambito industriale e commerciale
- Per il taglio a immersione in legno, plastica e metalli morbidi (non ferrosi)
- Per la levigatura (tranne gesso/cartongesso) e la raschiatura con gli accessori appropriati

Avvertenze di sicurezza specifiche per multiutensili

AVVERTENZA!

Consultare tutte le avvertenze di sicurezza, le istruzioni, le illustrazioni e le specifiche fornite insieme a questo utensile elettrico.

Il mancato rispetto delle istruzioni sotto riportate comporta il rischio di scossa elettrica, incendio e/o gravi infortuni. **Conservare tutte le avvertenze e le istruzioni per futuro riferimento.**

- **Tenere l'utensile elettrico esclusivamente tramite le impugnature isolanti durante le operazioni in cui l'accessorio di taglio può entrare a contatto con cavi elettrici nascosti o con il cavo di alimentazione.** Il contatto con un cavo elettrificato può trasmettere la corrente alle parti metalliche esposte dell'utensile, provocando una scossa elettrica all'operatore.
- **Adottare misure protettive se la lavorazione comporta la formazione di polvere nociva per la salute, combustibile o esplosiva.** Esempio: alcuni tipi di polvere sono considerati cancerogene. Indossare una maschera antipolvere e utilizzare un dispositivo di estrazione della polvere e dei trucioli se presente.
- **Usare l'apparecchio esclusivamente per la levigatura a secco.** L'infiltrazione di acqua nell'apparecchio aumenta il rischio di scossa elettrica.
- **Fissare il materiale in lavorazione.** Un materiale fissato con appositi dispositivi o una morsa è bloccato più saldamente.
- **Indossare guanti di protezione prima di sostituire l'accessorio di taglio.** Gli accessori di taglio diventano caldi dopo l'uso prolungato.

Emissioni acustiche e vibrazioni

I valori di emissione acustica e delle vibrazioni sono stati determinati conformemente allo standard EN 62841. Di seguito sono riportati i livelli di emissione acustica tipici dell'apparecchio.

- Livello di pressione sonora L_{pA} : 77,03 dB(A)
- Livello di potenza sonora L_{WA} : 88,03 dB(A)
- Incertezza: $K = 3$ dB
- Valore totale di emissione delle vibrazioni
- Valore di emissione $a_{h,B}$ (taglio di pannelli):
 $< 1,28 \text{ m/s}^2$
- Valore di emissione $a_{h,M}$ (taglio di lamine metalliche):
 $< 2,28 \text{ m/s}^2$
- Incertezza: $K = 1,5 \text{ m/s}^2$

ATTENZIONE!

I valori indicati sono relativi a utensili elettrici nuovi. L'uso quotidiano può influire sui valori di rumorosità e vibrazioni.

NOTA

Il valore totale di emissione delle vibrazioni indicato è stato misurato tramite il metodo di collaudo standard descritto in EN 62841 e può essere utilizzato per confrontare l'apparecchio con altri prodotti analoghi.

Può essere utilizzato anche per una valutazione preliminare dei livelli di esposizione. Il livello di vibrazioni dichiarato corrisponde all'applicazione principale dell'utensile. Tuttavia, se l'utensile è utilizzato per applicazioni diverse o con altri accessori, o se viene mantenuto in cattive condizioni, il livello di vibrazioni potrebbe differire. Ciò può aumentare significativamente il livello di esposizione durante il periodo di lavoro complessivo. Per una stima accurata del livello di vibrazioni, è necessario prendere in considerazione anche il periodo in cui l'utensile elettrico è spento, o è in funzione ma non in uso. Ciò può ridurre significativamente il livello di esposizione durante il periodo di lavoro complessivo.

Adottare ulteriori misure di sicurezza per proteggere l'operatore dagli effetti delle vibrazioni, ad esempio mantenere l'utensile e gli accessori in buone condizioni, tenere le mani al caldo, pianificare il lavoro.

ATTENZIONE!

Indossare protezioni per le orecchie quando la pressione sonora è superiore a 85 dB(A).

Specifiche tecniche

Utensile		MT 18.0-EC C MT 18.0-EC MT 18.0-EC/5.0 Set
U	V CC	18
n_o	/min	10000-20000
Peso (senza batteria)	kg	1,3
Batteria	AP 2,5	AP 5,0
Peso della batteria in kg	0,42	0,72
Temperatura di funzionamento	Da -10°C a 40°C	
Temperatura di conservazione	Meno di 50°C	
Temperatura di ricarica	Da 0 a 40°C	
Caricabatteria	CA 10.8/18.0, CA 18.0	

Descrizione dell'apparecchio (figura A)

I numeri accanto ai componenti fanno riferimento all'illustrazione dell'apparecchio nella pagina delle figure.

- 1** Leva di rilascio dell'accessorio
- 2** Interruttore di avvio/arresto
- 3** Pannello di controllo della velocità
- 4** Luce di lavoro LED
- 5** Collo
- 6** Porta-accessorio
- 7** Ganasce di bloccaggio

Istruzioni per l'uso

AVVERTENZA!

Rimuovere la batteria prima di effettuare qualsiasi operazione sull'utensile elettrico.

Prima di avviare l'utensile

Estrarre il multiutensile dalla confezione e verificare che siano presenti tutti i componenti e che non siano danneggiati.

i **NOTA**

Le batterie incluse sono parzialmente cariche. Prima di usare l'apparecchio, ricaricarle completamente. Consultare il manuale di istruzioni del caricabatteria.

Inserimento/sostituzione della batteria (figura B)

- Inserire la batteria nell'utensile elettrico finché non si blocca in posizione.
- Per rimuovere la batteria, premere il pulsante di rilascio ed estrarla.

! ATTENZIONE!

Quando l'utensile non è in uso, proteggere i contatti della batteria. Piccoli oggetti metallici possono causare il corto circuito dei contatti, con il rischio di incendio ed esplosione.

Installazione e rimozione degli accessori (figure C, D, E, F, G)**! AVVERTENZA!**

Utilizzare esclusivamente accessori FLEX da 2000 OPM o più. L'uso di accessori non progettati per questo utensile comporta il rischio di lesioni gravi e danni materiali.

NOTA: gli accessori non sono inclusi con l'utensile e devono essere acquistati separatamente.

Installazione dell'accessorio

Assicurarsi che l'interruttore sia in posizione di arresto e scollegare la batteria dall'apparecchio.

- Ruotare la leva di rilascio dell'accessorio 1 in senso orario fino al primo "clic". Ciò indica che la leva è attiva.
- Continuare a ruotare la leva completamente in senso antiorario, fino al secondo "clic" (figura D). Posizionare l'accessorio su una superficie piana. Impugnare il corpo dell'apparecchio con una mano, e la leva di rilascio dell'accessorio con l'altra mano. Allineare le sporgenze a forma di stella del porta-accessorio con l'accessorio (figure E, F). Nota: l'accessorio può essere installato a diverse angolazioni (figura G).
- Ruotare la leva di rilascio dell'accessorio in senso orario per riportarla nella posizione originale (figura C). Le ganasce di bloccaggio 7 del porta-accessorio 6 si

apriranno e bloccheranno l'accessorio in posizione.

! AVVERTENZA!

Non fissare l'accessorio in modo tale che sia rivolto all'indietro. L'uso dell'utensile in questa configurazione comporta il rischio di lesioni gravi (figura G).

Rimozione dell'accessorio

Assicurarsi che l'interruttore sia in posizione di arresto e scollegare la batteria dall'apparecchio.

- Ruotare la leva di rilascio dell'accessorio 1 in senso orario fino al primo "clic". Ciò indica che la leva è attiva (figura D).
- Continuare a ruotare la leva completamente in senso antiorario, fino al secondo "clic" Le ganasce di bloccaggio 7 del porta-accessorio 6 si sposteranno in posizione centrale, liberando l'accessorio.

Installazione e rimozione del collare per calibro di profondità e guida parallela (figure H, I, J)**i** **NOTA**

Il collare per calibro di profondità e guida parallela I-1 è venduto separatamente.

- Allentare il bullone di bloccaggio del collare H-1 usando il calibro di profondità J-2 o la guida parallela e allineare le quattro linguette di posizionamento H-2 (figura H) con le scanalature sul collo 5. Quindi installare il collare sull'utensile, regolare l'angolazione e fissare saldamente il bullone di bloccaggio del collare I-2 (figura I).
- Allentare la manopola di bloccaggio per inserire il calibro di profondità J-2 o la guida parallela, quindi serrare la manopola di bloccaggio J-1 (figura J).

Utilizzo**! AVVERTENZA!**

Al termine dell'uso, rimuovere il gruppo batteria per evitare l'avvio accidentale e il rischio di lesioni.

Avvio e arresto (figura K)

Impugnare l'utensile saldamente tramite l'area di presa morbida e tenere le mani lontane dalla lama. Per avviare il multiutensile, portare l'interruttore di avvio/arresto 2 in avanti.

Per arrestarlo, portare l'interruttore di avvio/arresto all'indietro.

Luce di lavoro LED (figura L)

La luce di lavoro 4 si accende automaticamente all'avvio dell'utensile e si spegne dopo circa 10 secondi dall'arresto dell'utensile.

Se l'utensile e/o il gruppo batteria sono sovraccarichi o troppo caldi, la luce di lavoro lampeggerà rapidamente e i sensori interni arresteranno automaticamente l'utensile. Lasciare riposare l'utensile, o posizionare l'utensile e il gruppo batteria, separatamente, sotto un flusso d'aria affinché si raffreddino.

Quando la batteria è in esaurimento, la luce di lavoro lampeggerà lentamente.

Ricaricare il gruppo batteria.

Se la luce di lavoro non si accende all'avvio dell'utensile, o si spegne improvvisamente durante l'uso, contattare il servizio clienti o un centro di assistenza autorizzato.

Controllo della velocità (figura M)

- Sono disponibili cinque livelli di velocità, selezionabili con i pulsanti della velocità M-1. Premere il pulsante **▲** per aumentare la velocità. Premere il pulsante **▼** per diminuire la velocità. Gli indicatori luminosi sopra i numeri segnalano il livello di velocità corrente.

È possibile modificare la velocità prima di avviare l'utensile o quando è già in funzione.

I valori approssimativi di OPM (oscillazioni per minuti) sono riportati nella tabella seguente.

Livello di velocità	/min (OPM)
1	10000
2	12000
3	15000
4	18000
5	20000

Se l'utensile non è in funzione

- Premere uno dei pulsanti della velocità. Il pannello di controllo M-2 si attiverà, e gli indicatori luminosi segnaleranno il livello di velocità corrente.
- Per modificare il livello di velocità, premere il pulsante **▲** o **▼**.
- Dopo 15 secondi di inattività, gli indicatori

luminosi sul pannello di controllo si spegneranno. Il livello di velocità selezionato verrà memorizzato e sarà impostato al successivo avvio dell'utensile.

Se l'utensile è già in funzione

- Per modificare il livello di velocità, premere il pulsante **▲** o **▼**. La velocità cambierà immediatamente, e gli indicatori luminosi segnaleranno il livello di velocità corrente.
- Dopo aver arrestato l'apparecchio, il livello di velocità selezionato verrà memorizzata e sarà ripristinato al successivo avvio.



AVVERTENZA!

Modificare la velocità esclusivamente quando l'utensile non è in funzione o è in funzione a vuoto. Durante la regolazione della velocità quando l'utensile è in funzione a vuoto, assicurarsi di impugnare saldamente l'area di presa morbida con una mano per non perdere il controllo dell'utensile. In caso contrario sussiste il rischio di perdita di controllo e lesioni gravi.

Utilizzo degli accessori



AVVERTENZA!

Utilizzare esclusivamente accessori affiliati e non danneggiati. Accessori deformati, smussati o danneggiati in altro modo possono rompersi, con il rischio di lesioni e danni.





AVVERTENZA!

Non fissare l'accessorio in modo tale che sia rivolto all'indietro. L'uso dell'utensile in questa configurazione comporta il rischio di lesioni gravi.

Soni disponibili diversi accessori per usare facilmente l'utensile come sega, levigatrice, raschietto o raschietto per fughe.

NOTA: non tutti gli accessori sono inclusi con l'utensile e devono essere acquistati separatamente.

Gli accessori dotati di interfaccia STARLOCK di altri costruttori sono compatibili con l'utensile.

Interfaccia		MT 18.0-EC
STARKLOCK		✓
STARKLOCK PLUS		✓
STARKLOCK MAX		✓

Taglio

Le lame a immersione sono ideali per eseguire tagli precisi in zone strette, in prossimità di bordi o a livello di una superficie. Impostare la velocità al livello intermedio (3) per avere un maggior controllo durante il taglio iniziale. Dopo aver effettuato il taglio iniziale, è possibile aumentare la velocità per accelerare il taglio. Durante il taglio a filo, non forzare l'utensile. Forti vibrazioni durante i tagli a immersioni sono indice di una pressione eccessiva; lasciare che sia l'utensile a eseguire il lavoro.

Rimozione di fughe

Prima di iniziare, misurare la larghezza della fuga per selezionare la lama adatta. Impostare un livello di velocità medio-alto (3-5). Per rimuovere la fuga, usare un movimento avanti e indietro effettuando diverse passate lungo la fuga. Cercare di mantenere la lama allineata con la fuga e non applicare un'eccessiva pressione laterale sulla lama durante l'operazione. Per controllare la profondità di immersione, usare come riferimento la linea di carburo sulla lama. Non affondare la lama oltre la linea di carburo per evitare di danneggiare la piastra di supporto.

Raschiatura

Impostare un livello di velocità medio-basso (1-3). Avviare l'utensile e posizionare il raschietto sul materiale da rimuovere. Iniziare con una pressione leggera. Una pressione eccessiva può danneggiare la superficie retrostante.

Levigatura

Dopo aver avviato l'utensile, attendere che raggiunga la piena velocità prima di farlo entrare a contatto con il materiale. Rimuovere l'utensile dal materiale prima di arrestarlo. Levigare con un movimento costante e una leggera pressione. Non applicare una pressione eccessiva: lasciare che sia l'utensile a eseguire il lavoro. Lavorare con tutta la superficie del cuscinetto abrasivo, e non solo con la punta. Ruotare occasionalmente il cuscinetto abrasivo per distribuire l'usura sul foglio abrasivo e sul cuscinetto retrostante.

Calibro di profondità e guida parallela



AVVERTENZA!

Rimuovere il gruppo batteria dall'utensile prima di sostituire gli accessori e di effettuare le operazioni di assemblaggio e regolazione. Tali misure preventive riducono il rischio di avvio accidentale dell'utensile.

Calibro di profondità (figura N)

Il calibro di profondità permette di controllare la profondità dei tagli a immersione. È particolarmente utile durante il taglio di cartongesso per evitare di danneggiare oggetti o superfici retrostanti.

Utilizzo del calibro di profondità

- Inserire il calibro nel collare per calibro di profondità e guida parallela e impostare la distanza "X" tra l'estremità della lama di taglio e l'estremità del calibro di profondità.
- Se la lama è in posizione angolata, allentare il bullone di bloccaggio del collare e ruotare il collare intorno al collo dell'utensile finché il calibro di profondità non è parallelo alla lama. Quindi serrare il bullone di bloccaggio del collare.
- L'estremità del calibro di profondità può essere posizionata sia sopra che a lato della lama, in base alle proprie preferenze e alla situazione.
- Serrare la manopola di bloccaggio; la profondità del taglio è stata impostata.

Guida parallela (figure O, P)

La guida parallela O-3 permette di effettuare tagli paralleli a un bordo dritto o un pannello di compensato fissato temporaneamente al

materiale con viti o morsetti O-1. Assicurarsi che i morsetti non interferiscano con il movimento dell'utensile lungo l'intera lunghezza del taglio.

Utilizzo della guida parallela

- Inserire la guida nel collare per calibro di profondità e guida parallela e posizionarla angolata rispetto alla lama (figura O).
- Allentare il bullone di bloccaggio del collare e ruotare il collare intorno al collo dell'utensile per assicurarsi che la lama penetri nel materiale per tutta la corsa (oscillazione) della lama. **Se uno dei bordi della lama fuoriesce dal materiale, l'utensile potrebbe "saltare", con il rischio di perdita di controllo e danni al materiale.** Serrare il bullone di bloccaggio del collare (figura O).
- Premere il lato destro della guida parallela contro il bordo dritto O-2 e avviare l'utensile. Proseguire il taglio lungo il bordo dritto (figura O).
La guida parallela può essere usata come calibro di profondità durante l'uso di una lama segmentata P-1 (non fornita insieme all'utensile).
- Dopo aver installato la lama segmentata, portare la guida parallela alla distanza desiderata "X" dalle estremità dei denti della lama segmentata (figura P).
- Serrare la manopola di bloccaggio (figura P).

Pulizia e manutenzione

AVVERTENZA!

Rimuovere la batteria prima di effettuare qualsiasi operazione sull'utensile.

Pulizia

- Pulire regolarmente l'utensile e la griglia davanti alle aperture di ventilazione. La frequenza della pulizia dipende dal materiale e dalla frequenza di utilizzo.
- Pulire l'interno dell'involucro e il motore con aria compressa.

Parti di ricambio e accessori

Ulteriori accessori e utensili sono disponibili nei cataloghi del costruttore. Le viste esplose e l'elenco delle parti di ricambio sono disponibili sul nostro sito web: www.flex-tools.com

Informazioni relative allo smaltimento



AVVERTENZA!

Rendere inutilizzabili gli utensili elettrici come descritto di seguito.

- *Per gli utensili alimentati a batteria, rimuovere la batteria.*



Solo Paesi UE

Non smaltire l'utensile elettrico insieme ai rifiuti domestici. Conformemente alla direttiva europea 2012/19/EC sui rifiuti di apparecchiature elettriche ed elettroniche e la sua applicazione nella giurisdizione nazionale, gli utensili elettrici devono essere raccolti separatamente e riciclati nel rispetto dell'ambiente.



Riciclare le materie prime invece di smaltirle insieme ai rifiuti.

L'apparecchio, gli accessori e i materiali di imballaggio devono essere smaltiti nel rispetto dell'ambiente. Le parti in plastica sono riciclabili in base al tipo di materiale.



AVVERTENZA!

Non gettare le batterie insieme ai rifiuti domestici, nel fuoco o nell'acqua. Non aprire le batterie usate.

EU countries only:

Solo Paesi UE

Ai sensi della direttiva 2006/66/EC, le batterie usate o difettose devono essere riciclate.



NOTA

Rivolgersi al rivenditore per informazioni sullo smaltimento.

☞ Dichiarazione di conformità

Si dichiara sotto propria responsabilità che il prodotto descritto alla sezione "Specifiche tecniche" è conforme ai seguenti standard o documenti normativi.

EN 62841 ai sensi dei regolamenti delle direttive 2014/30/EU, 2006/42/EC, 2011/65/EU.

Responsabile dei documenti tecnici:
FLEX-Elektrowerkzeuge GmbH, R & D
Bahnhofstrasse 15, D-71711 Steinheim/Murr



Peter Lameli
Responsabile
tecnico

Klaus Peter Weinper
Responsabile
dell'Ufficio Qualità (UQ)

01.09.2020; FLEX-Elektrowerkzeuge GmbH
Bahnhofstrasse 15, D-71711 Steinheim/Murr

Esonero dalla responsabilità

Il costruttore e il suo rappresentante non sono responsabili per danni e mancato profitto a causa dell'interruzione dell'attività commerciale dovuta al prodotto o a un prodotto inutilizzabile. Il costruttore e il suo rappresentante non sono responsabili per danni causati dall'uso improprio dell'utensile elettrico o dall'uso dell'utensile elettrico con accessori di altri costruttori.

Símbolos utilizados en este manual

¡ADVERTENCIA!

Indica un peligro inminente. Si no se tiene en cuenta esta advertencia puede producirse la muerte o lesiones muy graves.

¡PRECAUCIÓN!

Indica la posibilidad de una situación de peligro. Si no se tiene en cuenta esta advertencia pueden producirse lesiones leves o daños materiales.

NOTA

Indica consejos de aplicación e información importante.

Símbolos en la herramienta eléctrica

V Voltios

/min Velocidad de giro



¡Para reducir el riesgo de lesiones, lea el manual de instrucciones!



¡Información para la eliminación de la herramienta vieja (consulte la página 41)!

Por su seguridad

¡ADVERTENCIA!

Antes de usar la herramienta eléctrica, lea los documentos siguientes:

- estas instrucciones de funcionamiento,
- las «Instrucciones generales de seguridad» sobre el manejo de herramientas eléctricas incluidas en el folleto adjunto (n.º: 315.915),
- los reglamentos locales vigentes actualmente y las normativas sobre prevención de accidentes.

Esta herramienta eléctrica incorpora la tecnología más avanzada y ha sido fabricada cumpliendo las normativas de seguridad reconocidas.

No obstante, cuando se utiliza la herramienta eléctrica, podría producirse un riesgo para la integridad física y la vida del usuario y de

terceros, o daños en la herramienta u otros daños materiales.

La multiherramienta solo se puede utilizar

- del modo previsto,
- en perfecto estado de funcionamiento.

Los fallos que afecten a la seguridad deben repararse inmediatamente.

Uso previsto

La multiherramienta está diseñada

- para uso comercial en la industria y el comercio,
- para corte por inmersión en madera, plásticos y metales blandos (no ferrosos).
- para lijar (no para yeso / paneles de yeso) y raspar con los accesorios adecuados.

Advertencias de seguridad para la multiherramienta

¡ADVERTENCIA!

Lea todas las advertencias de seguridad, instrucciones, ilustraciones y especificaciones incluidas con esta herramienta eléctrica. Si no se cumplen todas las instrucciones que se enumeran a continuación, pueden producirse descargas eléctricas, incendios o lesiones graves.

Conserve todas las instrucciones y advertencias para poder consultarlas en el futuro.

- **Sujete las herramientas eléctricas por las superficies de agarre aisladas en aquellos trabajos donde el elemento de corte pueda entrar en contacto con cables ocultos.** El contacto con un cable bajo tensión podría hacer que las piezas metálicas expuestas de la herramienta transmitan tensión y provoquen una descarga eléctrica al usuario.
- **Adopte medidas de protección cuando durante el trabajo se pueda producir polvo combustible o explosivo, o que sea perjudicial para la salud.** Ejemplo: Algunos polvos se consideran cancerígenos. Use una máscara contra el polvo y trabaje con extracción de polvo / virutas cuando se pueda conectar.
- **Utilice la máquina solo para lijado en seco.** La penetración de agua en la máquina aumenta el riesgo de descarga eléctrica.

- **Sujete la pieza de trabajo.** Es más seguro sujetar una pieza de trabajo con dispositivos de apriete o en un tornillo de banco que con la mano.
- **Use guantes protectores cuando cambie las herramientas de corte.** Las herramientas de corte se calientan después de un uso prolongado.

Ruido y vibración

Los valores de ruido y vibración se han determinado según la norma EN 62841. El nivel de ruido evaluado de la herramienta eléctrica es típicamente:

- Nivel de presión acústica L_{pA} : 77,03 dB(A);
- Nivel de potencia acústica L_{WA} : 88,03 dB(A);
- Incertidumbre: $K = 3$ dB.
- Valor de vibración total
- Valor de emisión $a_{h,B}$ (corte de tableros): $< 1,28 \text{ m/s}^2$
- Valor de emisión $a_{h,M}$ (corte de planchas de metal): $< 2,28 \text{ m/s}^2$
- Incertidumbre: $K = 1,5 \text{ m/s}^2$

¡PRECAUCIÓN!

Las mediciones indicadas se refieren a herramientas eléctricas nuevas. El uso diario hace que cambien los valores de ruido y vibración.

NOTA

El nivel de emisión de vibraciones especificado en esta hoja informativa ha sido medido conforme a un método de ensayo estándar según la norma EN 62841 y puede utilizarse para hacer comparaciones entre herramientas.

También se puede usar en una valoración preliminar de la exposición. El nivel de emisión de vibraciones especificado representa las principales aplicaciones de la herramienta. No obstante, si la herramienta se usa para diferentes aplicaciones, con distintos accesorios o con un mantenimiento deficiente, la emisión de vibraciones puede diferir. Esto podría aumentar considerablemente el nivel de exposición a lo largo de todo el periodo de trabajo. Para realizar una estimación precisa de la vibración, hay que considerar también los periodos en los que la herramienta eléctrica está apagada, o está encendida pero no se está usando realmente. Esto podría reducir

significativamente el nivel de exposición a lo largo de todo el periodo de trabajo. Identifique medidas de seguridad adicionales para proteger al usuario de los efectos de la vibración. Por ejemplo: realizar un mantenimiento correcto de la herramienta y los accesorios, mantener las manos calientes, organizar los procesos de trabajo.

¡PRECAUCIÓN!

Lleve protección auditiva cuando la presión acústica sea mayor que 85 dB(A).

Especificaciones técnicas

HERRAMIENTA		MT 18.0-EC C MT 18.0-EC MT 18.0-EC/5.0 Set
U	Vcc	18
n_o	/min	10000-20000
m (sin batería)	kg	1,3
Batería	AP 2.5	AP 5.0
Peso de la batería/kg	0,42	0,72
Temperatura de funcionamiento	De -10 a 40 °C	
Temperatura de almacenamiento	Menos de 50 °C	
Temperatura de carga	De 0 a 40 °C	
Cargador	CA 10.8/18.0, CA 18.0	

Vista general (consulte la figura A)

La numeración de los elementos del producto se refiere a la ilustración de la herramienta en la página de gráficos.

- 1 **Palanca de liberación de accesorios**
- 2 **Interruptor de encendido/apagado**
- 3 **Panel de control de la velocidad**
- 4 **Luz de trabajo LED**
- 5 **Cuello**
- 6 **Soporte para accesorios**
- 7 **Mordazas de sujeción**

Instrucciones de funcionamiento



¡ADVERTENCIA!

Quite la batería antes de realizar cualquier trabajo en la herramienta eléctrica.

Antes de encender la herramienta eléctrica

Saque la multiherramienta del embalaje y compruebe que no falte ninguna pieza y que no esté dañada.



NOTA

Las baterías no se suministran totalmente cargadas. Antes del primer uso, cargue las baterías completamente. Consulte el manual de funcionamiento del cargador.

Insertar/cambiar la batería (consulte la figura B)

- Introduzca la batería cargada en la herramienta eléctrica, presionando hasta que se oiga un clic.
- Para quitarla, presione el botón de liberación y saque la batería tirando de ella.



¡PRECAUCIÓN!

Proteja los contactos de la batería cuando no se esté utilizando el aparato. Las piezas de metal sueltas pueden cortocircuitar los terminales: ¡peligro de explosión e incendio!

Instalar y quitar accesorios (consulte las figuras C, D, E, F, G)



¡ADVERTENCIA!

Utilice únicamente accesorios FLEX con una clasificación de 20000 OPM o superior. El uso de accesorios no diseñados para esta herramienta puede provocar lesiones personales graves y daños materiales.

NOTA: No se incluyen con su herramienta y deben comprarse por separado.

Para instalar el accesorio

Asegúrese de que el interruptor de encendido/apagado esté en la posición de apagado y saque la batería de la herramienta.

- Gire la palanca de liberación de accesorios 1 en sentido antihorario pasando el primer «clic» que indica que la palanca se ha enganchado.

- Continúe girando la palanca en sentido antihorario lo máximo posible, lo que se indicará con el segundo «clic» (consulte la figura D). Coloque el accesorio sobre una superficie plana. Sujete la carcasa de la máquina con una mano y la palanca de liberación de accesorios con la otra mano. Alinee las interfaces en forma de estrella del soporte de accesorios con el accesorio (consulte las figuras E, F). Tenga en cuenta que el accesorio puede colocarse en varios ángulos si lo desea (consulte la figura G).
- Gire la palanca de liberación de accesorios en sentido horario para devolverla a su posición original (consulte la figura C). Las mordazas de sujeción 7 del soporte de accesorios 6 se abrirán y bloquearán el accesorio en su lugar.



¡ADVERTENCIA!

No coloque los accesorios de forma que queden hacia atrás. El funcionamiento en esta posición puede provocar lesiones graves (consulte la figura G).

Para quitar el accesorio

Asegúrese de que el interruptor de encendido/apagado esté en la posición de apagado y saque la batería de la herramienta.

- Gire la palanca de liberación de accesorios 1 en sentido antihorario pasando el primer «clic» que indica que la palanca se ha enganchado (consulte la figura D).
- Continúe girando la palanca en sentido antihorario lo máximo posible, lo que se indicará con el segundo «clic». Las mordazas de sujeción 7 del soporte de accesorios 6 se moverán a la posición central y el accesorio caerá del soporte de accesorios 6.

Instalar y quitar el collar de fijación (consulte las figuras H, I, J)



NOTA

El collar de fijación I-1 se envasa y se vende por separado.

- Afloje el perno de bloqueo del collar H-1 utilizando el limitador de profundidad J-2 o el tope guía, y alinee las cuatro lengüetas de posicionamiento H-2 (consulte la figura H) del conjunto de la abrazadera con las ranuras del cuello 5. A continuación,

instale el conjunto de la abrazadera en la herramienta, ajústelo al ángulo deseado y apriete firmemente el perno de bloqueo del collar I-2 (consulte la figura I).

- Afloje la tuerca de bloqueo para insertar el limitador de profundidad J-2 o la guía de borde, y apriete después la tuerca de bloqueo J-1 (consulte la figura J).

Instrucciones de funcionamiento

¡ADVERTENCIA!

Después de usar la herramienta, quite la batería para evitar arranques accidentales y posibles lesiones.

Interruptor de encendido/apagado (consulte la figura K)

Sujete la herramienta firmemente dentro del área de agarre suave y mantenga las manos alejadas de la hoja. Para encender la multiherramienta, empuje hacia delante el interruptor de encendido/apagado 2.

Para apagarla, mueva hacia atrás el interruptor de encendido/apagado.

Luz de trabajo LED (consulte la figura L)

La luz de trabajo 4 se encenderá automáticamente cuando se encienda la herramienta y se apagará aproximadamente 10 segundos después de que se apague la herramienta.

La luz de trabajo parpadeará rápidamente cuando la herramienta y/o la batería se sobrecarguen o se calienten demasiado. Los sensores internos apagarán la herramienta si la herramienta y/o la batería están sobrecargados. Deje reposar la herramienta un rato o coloque la herramienta y la batería por separado en una corriente de aire para enfriarlas.

La luz de trabajo parpadeará más despacio, indicando que la capacidad de la batería es baja.

Recargue la batería.

Si la luz de trabajo no se enciende cuando enciende la herramienta o se apaga repentinamente durante el funcionamiento, póngase en contacto con el servicio al cliente o con un centro de servicio autorizado para obtener ayuda.

Ajuste de la velocidad (consulte la figura M)

- Hay cinco niveles de velocidad que se pueden cambiar con los botones de ajuste de la velocidad M-1. Pulse el botón «**Λ**» para aumentar la velocidad. Pulse el botón «**V**» para reducir la velocidad. Las luces LED encima de los números indican el nivel de velocidad actual.

El nivel de velocidad se puede configurar antes de encender la herramienta o cuando la herramienta ya está en funcionamiento.

Las OPM (oscilaciones por minuto) son:

Nivel de velocidad	/min (OPM)
1	10000
2	12000
3	15000
4	18000
5	20000

Si la herramienta está APAGADA:

- Presione uno de los botones de ajuste de velocidad. Esto «despertará» el panel de control M-2 y las luces LED indicarán el nivel de velocidad actual.
- Cambie el nivel de velocidad pulsando los botones «**Λ**» o «**V**».
- Después de 15 segundos de inactividad, las luces LED del panel de control se apagarán. La función de memoria recordará y volverá al último nivel de velocidad activo la próxima vez que se pulse uno de los botones de ajuste de velocidad o se encienda la herramienta.

Si la herramienta ya está encendida:

- Cambie el nivel de velocidad pulsando los botones «**Λ**» o «**V**». Sentirá y escuchará el cambio de velocidad y las luces LED indicarán el nivel de velocidad actual.
- Después de apagar la herramienta, la función de memoria recordará el último nivel de velocidad activo y volverá a ajustarlo la próxima vez que la encienda.



¡ADVERTENCIA!

Ajuste la velocidad solo cuando la herramienta esté apagada o cuando la herramienta esté funcionando sin carga. Asegúrese de sostener la herramienta firmemente dentro del área de agarre

suave con una mano, manteniendo la herramienta bajo control, cuando ajuste la velocidad durante el funcionamiento sin carga. El incumplimiento de esta precaución podría causar la pérdida de control y resultar en daños personales graves.

Uso de accesorios

⚠ ¡ADVERTENCIA!

Utilice únicamente accesorios afilados que no estén dañados. Los accesorios deformados, desafilados o dañados pueden romperse y causar lesiones o daños materiales.



⚠ ¡ADVERTENCIA!

No coloque los accesorios de forma que queden hacia atrás. La operación en esta posición puede causar lesiones graves.

Una gama de accesorios disponibles convierte fácilmente la herramienta en una sierra o en una lijadora, en un raspador o un dispositivo para eliminar lechada.

NOTA: No todos los accesorios están incluidos con su herramienta y deben comprarse por separado.

Los accesorios con interfaz STARLOCK de otros fabricantes deben ser compatibles con esta herramienta.

Herramienta de aplicación		MT 18.0-EC
STARKLOCK		✓
STARKLOCK PLUS		✓
STARKLOCK MAX		✓

Corte

Las hojas de sierra de inmersión son ideales para realizar cortes precisos en áreas estrechas, cerca de los bordes o al ras de una superficie. Ajuste la herramienta a una velocidad media (3) para un mayor control al realizar la inmersión inicial. Después de realizar el corte inicial, se puede aumentar la velocidad para un corte más rápido. Al cortar

al ras, no fuerce la herramienta. Una fuerte vibración durante el corte por inmersión es un indicador de que está aplicando demasiada presión; deje que la velocidad de la herramienta haga el trabajo.

Eliminación de lechada

Antes de comenzar, mida el ancho de la línea de lechada para elegir la cuchilla adecuada. Ajuste la herramienta a una velocidad media a alta (3-5). Para quitar la lechada, realice un movimiento hacia adelante y hacia atrás, haciendo varias pasadas a lo largo de la línea de lechada. Haga todo lo posible para mantener la cuchilla de lechada alineada con la línea de lechada y no aplique demasiada presión lateral sobre la cuchilla de lechada durante el proceso.

Utilice la línea de grano de carburo de la cuchilla como indicador para controlar la profundidad de inmersión. No se sumerja más allá de la línea de grano de carburo para evitar dañar la tabla de respaldo.

Raspado

Ajuste la herramienta a velocidad baja a media (1-3). Encienda la herramienta y coloque el raspador en el área donde se va a quitar el material. Empiece con una ligera presión. La presión excesiva puede dañar la superficie de fondo.

Lijado

Después de encender la herramienta, deje que alcance su velocidad máxima antes de tocar la pieza de trabajo con la herramienta, y retírela de la pieza de trabajo antes de apagarla. Lije con un movimiento continuo y una ligera presión. No aplique una presión excesiva, deje que la velocidad de la herramienta haga el trabajo. Trabaje con toda la superficie de la lámina abrasiva, no solo con la punta. La lámina abrasiva debe girarse ocasionalmente para distribuir el desgaste en la superficie de la hoja de lija y la almohadilla de respaldo.

Uso de complementos

⚠ ¡ADVERTENCIA!

Quite la batería de la herramienta antes de realizar cualquier montaje, ajuste o cambio de accesorios. Estas medidas de seguridad preventivas reducen el riesgo de poner en marcha la herramienta accidentalmente.

Limitador de profundidad (consulte la figura N)

El limitador de profundidad le permite controlar la profundidad de los cortes de inmersión. Esto es especialmente útil cuando se corta por inmersión una abertura en un panel de yeso donde no desea dañar accidentalmente objetos o superficies detrás del panel de yeso.

Para usar el limitador de profundidad

- Insértelo en el collar de fijación y ajuste la distancia «X» entre la punta de la hoja de inmersión y la punta del limitador de profundidad.
- Si la hoja está instalada en ángulo, afloje el perno de bloqueo del collar y gire el collar alrededor del cuello de la herramienta hasta que el limitador de profundidad esté paralelo a la hoja. Apriete el perno de bloqueo del collar.
- La punta doblada del limitador de profundidad se puede colocar sobre la hoja o hacia un lado, según su preferencia y situación.
- Apriete la tuerca de bloqueo. Esta será su profundidad de corte.

Guía de borde (consulte las figuras O, P)

La guía de borde O-3 se utiliza para hacer cortes pasantes paralelos a un borde recto o una pieza de madera contrachapada sujeta temporalmente a la pieza de trabajo con tornillos o abrazaderas O-1. Asegúrese de que las abrazaderas no interfieran con el libre movimiento de la herramienta a lo largo de todo el corte.

Para usar la guía de borde:

- Insértela en el collar de fijación y colóquela en ángulo con la hoja (consulte la figura O).
- Afloje el perno de bloqueo del collar y gire el collar alrededor del cuello para asegurarse de que la hoja esté completamente encajada en la pieza de trabajo durante todo el recorrido (oscilación) de la hoja. **Si cualquiera de los bordes de la hoja se desplaza fuera de la pieza de trabajo, la herramienta puede saltar y provocar la pérdida de control y dañar la pieza de trabajo.** Apriete el perno de bloqueo del collar (consulte la figura O).

- Presione el borde derecho de la guía contra el borde recto O-2 y encienda la herramienta. Continúe cortando a lo largo del borde recto (consulte la figura O). La guía de borde también puede funcionar como limitador de profundidad cuando se usa una hoja de segmento P-1 (no incluida con la herramienta).
- Con la hoja de segmento instalada, mueva la guía de borde a la distancia deseada «X» lejos de las puntas de los dientes de la hoja de segmento (consulte la figura P).
- Apriete la tuerca de bloqueo (consulte la figura P).

Mantenimiento y cuidado del producto



¡ADVERTENCIA!

Quite la batería del aparato antes de realizar cualquier trabajo en la herramienta eléctrica.

Limpieza

- Limpie regularmente la herramienta eléctrica y la rejilla situada delante de las ranuras de ventilación. La frecuencia de limpieza depende del material y la duración de uso.
- Sople regularmente con aire comprimido seco el interior de la carcasa y el motor.

Piezas de recambio y accesorios

Para obtener información sobre otros complementos, en particular herramientas y accesorios, consulte los catálogos del fabricante.

En nuestra página web encontrará planos de despiece y listas de recambios:

www.flex-tools.com

Información para la eliminación del producto



¡ADVERTENCIA!

Las herramientas viejas deben dejarse inutilizables:

– si funcionan con batería, quite la batería.



Solo países de la UE

¡No tire los aparatos eléctricos a la basura doméstica! Según la Directiva Europea 2012/19/UE sobre residuos eléctricos y electrónicos, y su implementación en las legislaciones nacionales, los aparatos eléctricos usados deben recogerse por separado y reciclarse de forma respetuosa con el medio ambiente.



Recuperación de materias primas en lugar de eliminación de residuos.

Los dispositivos, accesorios y embalajes deben reciclarse de forma respetuosa con el medio ambiente. Las piezas de plástico están identificadas para el reciclaje según el tipo de material.



¡ADVERTENCIA!

No elimine las baterías tirándolas a la basura doméstica ni arrojándolas al agua o al fuego. No abra las baterías usadas.

Solo países de la UE:

De acuerdo con la Directiva 2006/66/CE, las baterías defectuosas o usadas deben reciclarse.



NOTA

¡Pregunte a su distribuidor las opciones de eliminación!

CE-Declaración de conformidad

Por la presente, declaramos bajo nuestra exclusiva responsabilidad que el producto descrito en las «Especificaciones técnicas» cumple las siguientes normas o documentos estandarizados:

EN 62841 de acuerdo con las disposiciones de las directivas 2014/30/UE, 2006/42/CE, 2011/65/UE.

Responsable de la documentación técnica:
FLEX-Elektrowerkzeuge GmbH, R & D
Bahnhofstrasse 15, D-71711 Steinheim/Murr

i.v.  

Peter Lameli
Director técnico

Klaus Peter Weinper
Jefe del departamento
de calidad (QD)

01.09.2020; FLEX-Elektrowerkzeuge GmbH
Bahnhofstrasse 15, D-71711 Steinheim/Murr

Exención de responsabilidad

El fabricante y su representante no son responsables de los daños y la pérdida de beneficio debido a la interrupción de la actividad causada por el producto o por un producto que no se pueda utilizar. El fabricante y su representante no son responsables de los daños provocados por el uso indebido de la herramienta eléctrica o por el uso de la misma con productos de otros fabricantes.

Símbolos usados neste manual

 **AVISO!**
Existem perigos iminentes. O desrespeito por este aviso pode dar origem à morte ou a ferimentos extremamente graves.

 **CUIDADO!**
Existe a possibilidade de uma situação perigosa. O desrespeito por este aviso pode dar origem a ferimentos ligeiros ou danos patrimoniais.

 **NOTA**
Existem dicas de utilização e informação importante.

Símbolos na ferramenta elétrica

V Volts

/min Taxa de rotação



De modo a reduzir os riscos de ferimentos, leia as instruções de funcionamento!



Informação sobre a eliminação de uma máquina velha (consulte a página 48)!

Para sua segurança

 **AVISO!**
Antes de usar a ferramenta elétrica, leia e siga:

- Estas instruções de funcionamento,
- As “Instruções gerais de segurança” sobre o manuseamento de ferramentas elétricas no folheto fornecido (folheto n.º: 315.915),
- As regras e normas atuais nas instalações quanto à prevenção de acidentes.

Esta ferramenta elétrica é topo de gama e foi fabricada de acordo com as normas de segurança conhecidas.

No entanto, durante a utilização, a ferramenta elétrica pode constituir um perigo de vida para o utilizador ou poderá haver danos na ferramenta elétrica ou patrimoniais.

A Ferramenta multiusos só pode ser usada

- conforme previsto,
- num perfeito estado de funcionamento.

As falhas que impeçam a segurança têm de ser reparadas imediatamente.

Utilização prevista

A ferramenta multiusos foi criada

- para um uso comercial na indústria e comércio,
- para corte de imersão em madeira, plásticos e metais macios (não ferrosos).
- para lixar (não para gesso/paredes de gesso) e raspagem usando acessórios apropriados.

Avisos de segurança da ferramenta multiusos

 **AVISO!**
Leia todos os avisos de segurança, instruções, ilustrações e especificações fornecidas com esta ferramenta elétrica. Não seguir todas as instruções apresentadas abaixo pode resultar em choque elétrico, incêndio e/ou ferimentos graves. **Guarde todos os avisos e instruções para futuras referências.**

- **Segure a ferramenta apenas através das superfícies isoladas quando efetuar uma operação onde a ferramenta de corte possa entrar em contacto com cabos elétricos escondidos.** O contacto com um cabo “vivo” fará com que as peças de metal expostas da ferramenta de corte deem um choque ao operador.
- **Tome medidas de proteção quando houver o perigo de se desenvolver poeira durante o trabalho que seja prejudicial à saúde, combustível ou explosivo.** Exemplo: Alguns póis são vistos como cancerígenos. Use uma máscara para o pó e trabalhe com extração de pó/lascas quando conectável.
- **Use a máquina apenas para lixar a seco.** A entrada de água na máquina aumenta o risco de choque elétrico.
- **Fixe a peça a ser trabalhada.** Uma peça a ser trabalhada presa num torno ou dispositivo de fixação está mais segura do que estando presa manualmente.
- **Use luvas de proteção quando substituir ferramentas de corte.** As ferramentas de corte ficam quentes após o uso prolongado.

Ruído e vibração

Os valores de ruído e vibração foram determinados de acordo com a norma EN 62841. O nível de ruído avaliado da ferramenta elétrica é habitualmente:

- Nível de pressão sonora L_{pA} : 77,03 dB(A);
- Nível de potência sonora L_{WA} : 88,03 dB(A);
- Incerteza: $K = 3$ dB.
- Valor total da vibração
- Valor da emissão $a_{h,B}$ (cortar placas):
 $< 1,28 \text{ m/s}^2$
- Valor da emissão $a_{h,M}$ (cortar chapas de metal):
 $< 2,28 \text{ m/s}^2$
- Incerteza: $K = 1,5 \text{ m/s}^2$



CUIDADO!

As medições indicadas dizem respeito a ferramentas elétricas novas. O uso diário causa a alteração dos valores de vibração e ruído.



NOTA

O nível de emissão da vibração apresentado nesta folha de informações foi medido de acordo com um teste padrão dado em EN 62841 e pode ser usado para comparar ferramentas.

Pode ser usado para uma avaliação preliminar da exposição. O nível de emissão da vibração declarado representa as aplicações principais da ferramenta. No entanto, se a ferramenta for usada para diferentes aplicações, com diferentes acessórios, ou tendo uma má manutenção, a emissão da vibração pode diferir. Isto pode aumentar significativamente o nível de exposição sobre o período total de funcionamento. Para uma estimativa precisa da vibração, os tempos também deverão ser considerados durante a paragem da ferramenta elétrica, ou enquanto estiver ligada, mas não estiver a ser utilizada. Isto pode diminuir significativamente o nível de exposição sobre o período total de funcionamento.

Identifique as medidas adicionais de segurança para proteger o operador dos efeitos de vibração, como: Manter a ferramenta e os acessórios em bom estado, manter as mãos quentes, organizar padrões de trabalho.



CUIDADO!

Use proteção auditiva quando a pressão do som estiver acima dos 85 dB(A).

Características técnicas

FERRAMENTA		MT 18.0-EC C MT 18.0-EC MT 18.0-EC/5.0 Set
U	V DC	18
n_o	/min	10000-20000
m (sem bateria)	kg	1,3
Bateria		
	AP 2.5	AP 5.0
Peso da bateria / kg	0,42	0,72
Temperatura de funcionamento	-10 - 40 °C	
Temperatura de armazenamento	menos de 50 °C	
Temperatura de carregamento	0-40 °C	
Carregador	CA 10.8/18.0, CA 18.0	

Vista pormenorizada (consulte a Imagem A)

A numeração das funcionalidades do produto refere-se à imagem da máquina na página das imagens.

- 1 Alavanca de libertação do acessório
- 2 Interruptor de ligar/desligar
- 3 Painel de controlo da velocidade
- 4 Luz de funcionamento LED
- 5 Pescoço
- 6 Suporte do acessório
- 7 Fixadores

Instruções de funcionamento



AVISO!

Retire a bateria antes de efetuar quaisquer trabalhos na ferramenta elétrica.

Antes de ligar a ferramenta elétrica

Retire a ferramenta multiusos da caixa e certifique-se de que não existem peças em falta ou danificadas.

i **NOTA**

As baterias não vêm completamente carregadas na altura da entrega. Antes da primeira utilização, carregue a bateria por completo. Consulte o manual de funcionamento do carregador.

Inserir/substituir a bateria (consulte a Imagem B)

- Pressione a bateria carregada para a ferramenta elétrica até ficar fixada no respetivo lugar.
- Para retirar a bateria, prima o botão de libertação da bateria e puxe a bateria para fora.

⚠ **CUIDADO!**

Quando o aparelho não for usado, proteja os contactos da bateria. Peças soltas de metal podem colocar os contactos em curto-circuito, podendo dar origem a explosão ou fogo!

Instalar e remover acessórios (consulte a Imagem C, D, E, F, G)

⚠ **AVISO!**

Use apenas acessórios FLEX com classificação de 20 000 OPM ou superior. O uso de acessórios não projetados para esta ferramenta pode dar origem a ferimentos pessoais graves e danos patrimoniais.

NOTA: Eles não estão incluídos na sua ferramenta e devem ser adquiridos separadamente.

Instalar o acessório

Certifique-se de que o interruptor de ligar/desligar está na posição de desligado antes de inserir a bateria na ferramenta.

- Rode a alavanca de libertação do acessório 1 no sentido inverso ao dos ponteiros do relógio até passar o primeiro “clique”, que indica que a alavanca foi ativada.
- Continue a rodar a alavanca no sentido inverso ao dos ponteiros do relógio até ao máximo, o que será indicado pelo segundo

“clique”. (Consulte a Imagem D). Coloque o acessório numa superfície plana. Segure a estrutura da máquina com uma mão e a alavanca de libertação do acessório com a outra. Alinhe as interfaces em forma de estrela do suporte do acessório com o acessório (consulte a Imagem E, F). Tenha em conta que o acessório pode ser posicionado em vários ângulos, se desejado (consulte a Imagem G).

- Rode a alavanca de libertação do acessório no sentido dos ponteiros do relógio para voltar à posição original (consulte a Imagem C). Os fixadores 7 do suporte do acessório 6 abrem e fixam o acessório no respetivo lugar.

⚠ **AVISO!**

Não fixe os acessórios de forma a que fiquem virados para trás. O funcionamento nesta posição pode causar ferimentos graves (consulte a Imagem G).

Retirar o acessório

Certifique-se de que o interruptor de ligar/desligar está na posição de desligado antes de inserir a bateria na ferramenta.

- Rode a alavanca de libertação do acessório 1 no sentido inverso ao dos ponteiros do relógio até passar o primeiro “clique”, que indica que a alavanca foi ativada (consulte a Imagem D).
- Continue a rodar a alavanca no sentido inverso ao dos ponteiros do relógio até ao máximo, o que será indicado pelo segundo “clique”. Os fixadores 7 do suporte do acessório 6 passam para a posição central, e o acessório cai do suporte do acessório 6.

Instalar e retirar a manga de fixação (consulte a Imagem H, I, J)

i **NOTA**

A manga de fixação I-1 será embalada e vendida separadamente.

- Liberte o parafuso de fixação da manga H-1 usando o manómetro de profundidade J-2 ou a vedação guia, e alinhe as quatro abas de posicionamento H-2 (consulte a Imagem H) do conjunto da braçadeira com as ranhuras no pescoço 5. De seguida, instale o conjunto da braçadeira na ferramenta, ajuste-o no ângulo desejado e aperte firmemente o parafuso de fixação

- da manga I-2 (consulte a Imagem I).
- Liberte o manípulo de fixação para inserir o manómetro de profundidade J-2 ou a guia da extremidade e, de seguida, aperte o manípulo de fixação J-1 (consulte a Imagem J).

Instruções de funcionamento

AVISO!

Após usar a ferramenta, retire a bateria para evitar arranques acidentais e possíveis ferimentos.

Interruptor de ligar/desligar (consulte a Imagem K)

Segure a ferramenta firmemente na área de prensão suave, e mantenha as mãos afastadas da lâmina. Para ligar a ferramenta multiusos, pressione o interruptor de ligar/desligar 2 para frente. Para a desligar, mova o interruptor de ligar/desligar para trás.

Luz de funcionamento LED (consulte a Imagem L)

A luz de funcionamento 4 acenderá automaticamente quando a ferramenta for ligada, e desliga-se passados cerca de 10 segundos após a ferramenta ser desligada. A luz de funcionamento pisca rapidamente quando a ferramenta e/ou a bateria ficarem sobrecarregadas ou muito quentes. Os sensores internos desligam a ferramenta se a ferramenta e/ou a bateria estiverem sobrecarregadas. Largue a ferramenta durante um momento, ou separe a ferramenta da bateria e coloque as duas expostas a um fluxo do ar que as arrefeça. A luz de funcionamento pisca mais lentamente para indicar que a bateria está fraca. Recarregue a bateria.

Se a luz de funcionamento não acender quando ligar a ferramenta, ou se ela se desligar de repente durante o funcionamento, entre em contacto com o centro de apoio ao cliente ou um centro de reparação autorizado para obter assistência.

Definir a velocidade (consulte a Imagem M)

- Existem cinco níveis de velocidade que podem ser alteradas usando os botões de

ajuste da velocidade M-1. Prima o botão “ \wedge ” para aumentar a velocidade. Prima o botão “ \vee ” para diminuir a velocidade. As luzes LED acima dos números indicam o nível de velocidade atual.

O nível de velocidade pode ser definido antes de ligar a ferramenta ou quando a ferramenta já estiver a funcionar.

As oscilações aproximadas por minuto (OPM) são:

Nível de velocidade	/min (OPM)
1	10000
2	12000
3	15000
4	18000
5	20000

Se a ferramenta estiver desligada:

- Prima um dos botões de ajuste da velocidade. Isso “ativa” o painel de controlo M-2 e as luzes LED indicarão o nível de velocidade atual.
- Altere o nível da velocidade premindo os botões “ \wedge ” ou “ \vee ”.
- Passados 15 segundos de inatividade, as luzes LED no painel de controlo desligam-se. A função de memória lembrará e reverterá para o último nível de velocidade ativa da próxima vez que um dos botões de ajuste da velocidade for premido, ou a ferramenta for ligada.

Se a ferramenta já estiver ligada:

- Altere o nível da velocidade premindo os botões “ \wedge ” ou “ \vee ”. Sentirá e ouvirá a mudança de velocidade, e as luzes LED indicarão o nível de velocidade atual.
- Após desligar a ferramenta, a função de memória é ativada e voltará à última velocidade utilizada quando voltar a utilizar a ferramenta.

AVISO!

Ajuste a velocidade apenas quando a ferramenta estiver desligada ou quando estiver a funcionar sem carga. Certifique-se de que segura a ferramenta firmemente na área de prensão suave com uma mão, mantendo a ferramenta sob controlo, ao ajustar a velocidade durante um funcionamento sem carga. Não seguir este cuidado pode causar a perda de controlo e dar origem a ferimentos sérios.

Usar acessórios

AVISO!



Use apenas acessórios afiados e sem danos. *Acessórios deformados, rombos ou danificados podem quebrar, causando ferimentos ou danos patrimoniais.*

AVISO!

Não fixe os acessórios de forma a que fiquem virados para trás. *O funcionamento nesta posição pode causar ferimentos graves. Uma variedade de acessórios disponíveis transforma facilmente a ferramenta numa serra ou numa lixadeira, num raspador ou num removedor de reboco.*

NOTA: Nem todos os acessórios estão incluídos na sua ferramenta e devem ser adquiridos separadamente.

Acessórios com interface STARLOCK de outros fabricantes devem ser compatíveis com esta ferramenta.

Ferramenta de aplicação	MT 18.0-EC
STARKLOCK 	✓
STARKLOCK PLUS 	✓
STARKLOCK MAX 	✓

Cortar

As lâminas de serra por imersão são ideais para cortes precisos em áreas apertadas, perto de extremidades ou nivelados numa superfície. Defina a ferramenta para uma velocidade média (3) para maior controlo ao fazer a imersão inicial. Após fazer o corte inicial, a velocidade pode ser aumentada para um corte mais rápido. Ao cortar nivelado, não force a ferramenta. Uma forte vibração durante o corte por imersão é um indicador de que está a fazer muita pressão - deixe a velocidade da ferramenta fazer o trabalho.

Remoção de reboco

Antes de começar, meça a largura da linha de reboco para escolher a lâmina adequada. Defina a ferramenta para uma velocidade média a alta (3 - 5). Para remover o reboco, use um movimento de ida e volta, fazendo várias passagens ao longo da linha do reboco. Faça o possível para manter a lâmina do reboco alinhada com a linha do reboco e não aplique muita pressão lateral na lâmina do reboco durante o processo.

Use a linha de carbono abrasivo na lâmina como um indicador para monitorizar a profundidade de imersão. Não mergulhe além da linha de carbono abrasivo para evitar danos na placa de suporte.

Raspar

Defina a ferramenta para velocidade baixa a média (1 - 3). Ligue a ferramenta e coloque o raspador na área onde deseja retirar o material. Comece com uma leve pressão. A pressão excessiva pode danificar a superfície do fundo.

Lixar

Depois de ligar a ferramenta, permita que atinja a sua velocidade máxima antes de entrar em contacto com a peça a ser trabalhada com a ferramenta e retire-a da peça a ser trabalhada antes de desligar a ferramenta. Lixe com um movimento contínuo e ligeira pressão. Não aplique pressão excessiva - deixe a velocidade da ferramenta fazer o trabalho. Trabalhe com toda a superfície da lixadeira, não apenas com a ponta. Ocasionalmente, a almofada de lixa deve ser rodada para distribuir o desgaste da folha de lixa e da superfície da almofada de apoio.

Usar acessórios

AVISO!

Retire a bateria da ferramenta antes de efetuar qualquer montagem, ajuste ou troca de acessórios. *Tais medidas preventivas de segurança reduzem o risco de ligar a ferramenta elétrica acidentalmente.*

Manómetro de profundidade (consulte a Imagem N)

O manómetro de profundidade permite controlar a profundidade dos cortes por imersão. Isto é especialmente útil ao mergulhar cortando uma abertura na parede de gesso onde não deseja danificar acidentalmente objetos ou superfícies atrás da parede de gesso.

Usar o manómetro de profundidade:

- Insira-o na manga de fixação e defina a distância "X" entre a ponta da lâmina de imersão e a ponta do manómetro de profundidade.
- Se a lâmina estiver instalada em ângulo, liberte o parafuso de fixação da manga e rode a manga em redor do pescoço da ferramenta até que o manómetro de profundidade esteja paralelo à lâmina. Aperte o parafuso de fixação da manga.
- A ponta dobrada do manómetro de profundidade pode ser posicionada acima da lâmina ou para o lado, de acordo com as suas preferências e situação.
- Aperte o manípulo de fixação. Esta será a sua profundidade de corte.

Guia da extremidade (consulte a Imagem O, P)

A guia da extremidade O-3 é usada para fazer cortes paralelos a uma extremidade reta ou a um pedaço de contraplacado temporariamente preso à peça a ser trabalhada com parafusos ou braçadeiras O-1. Certifique-se de que as braçadeiras não interferem com o movimento livre da ferramenta ao longo de todo o comprimento do corte.

Usar a guia da extremidade:

- Insira-a na manga de fixação e posicione-a em ângulo com a lâmina (consulte a Imagem O).
- Liberte o parafuso de fixação da manga e rode a manga em redor do pescoço para se certificar de que a lâmina está totalmente encaixada na peça a ser trabalhada durante todo o curso (oscilação) da lâmina. **Se a extremidade da lâmina sair da peça a ser trabalhada, a ferramenta pode pular, causando a perda de controlo e danos na peça a ser trabalhada.** Aperte o parafuso de fixação

- da manga (consulte a Imagem O).
- Pressione a extremidade direita da guia da extremidade contra a extremidade reta O-2, e ligue a ferramenta. Continue a cortar ao longo da extremidade reta (consulte a Imagem O). A guia da extremidade também pode funcionar como manómetro de profundidade ao usar uma lâmina segmentada P-1 (não incluída na ferramenta).
- Com a lâmina segmentada instalada, mova a guia da extremidade para a distância desejada "X" para longe das pontas dos dentes da lâmina segmentada (consulte a Imagem P).
- Aperte o manípulo de fixação (consulte a Imagem P).

Manutenção e cuidados



AVISO!

Antes de efetuar quaisquer trabalhos na ferramenta elétrica, retire a bateria.

Limpeza

- Limpe regularmente a ferramenta elétrica e a grelha na frente das ranhuras de ventilação. A frequência da limpeza está dependente do material e do tempo de utilização.
- Sobre regularmente o interior da estrutura e o motor com ar comprimido seco.

Peças sobresselentes e acessórios

Para outros acessórios, especialmente ferramentas e acessórios, consulte os catálogos do fabricante.

As imagens pormenorizadas e lista de peças sobresselentes podem ser encontradas na nossa www.flex-tools.com

Informação acerca da eliminação



AVISO!

Torne as ferramentas elétricas inutilizáveis no fim:

- Retire a bateria das ferramentas que funcionem a bateria.



Apenas países da UE
Não elimine ferramentas elétricas juntamente com o lixo doméstico comum!

De acordo com a diretiva europeia 2012/19/UE relativa aos Resíduos de Equipamento Elétrico e Eletrónico e transposição para a lei nacional, as ferramentas elétricas usadas têm de ser recolhidas em separado e recicladas de um modo amigo do ambiente.



Recuperação de matérias-primas em vez de eliminação de resíduos.

O aparelho, acessórios e material de empacotamento deverão ser reciclados de um modo amigo do ambiente. As peças de plástico estão identificadas para reciclagem de acordo com o tipo de material.



AVISO!

Não elimine as baterias no lixo doméstico comum, água ou fogo. Não abra baterias usadas.

Apenas países da UE:
De acordo com a diretiva 2006/66/CE, as pilhas defeituosas ou gastas têm de ser recicladas.



NOTA

Contacte o seu revendedor quanto às opções de eliminação!

☞ Declaração de Conformidade

Declaramos, sob nossa responsabilidade, que o produto descrito em “Características técnicas” se encontra em conformidade com as seguintes normas ou documentos normativos:

EN 62841 de acordo com as normas das diretivas 2014/30/UE, 2006/42/CE, 2011/65/UE.

Responsável pelos documentos técnicos:
FLEX-Elektrowerkzeuge GmbH, R & D
Bahnhofstrasse 15, D-71711 Steinheim/Murr

Peter Lameli
Diretor Técnico

Klaus Peter Weinper
Chefe do Departamento da Qualidade

01.09.2020; FLEX-Elektrowerkzeuge GmbH
Bahnhofstrasse 15, D-71711 Steinheim/Murr

Desresponsabilização

O fabricante e o seu representante não se responsabilizam por quaisquer danos ou perda de lucros devido à interrupção comercial causada pelo produto ou por um produto inutilizável. O fabricante e o seu representante não se responsabilizam por quaisquer danos causados por uma utilização inadequada da ferramenta elétrica, ou da mesma com produtos de outros fabricantes.

Gebruikte symbolen in deze handleiding



WAARSCHUWING!

Verwijst naar dreigend gevaar. Het niet in acht nemen van deze waarschuwing kan resulteren in ernstig of dodelijk letsel.



OPGELET!

Verwijst naar een mogelijk gevaarlijke situatie. Het niet in acht nemen van deze waarschuwing kan resulteren in gering letsel of materiële schade.



OPMERKING

Verwijst naar tips en belangrijke informatie.

Symbolen op het elektrisch gereedschap

V volt

/min Draaisnelheid



Om het risico op letsel te beperken, moet u de gebruiksaanwijzing lezen!



Informatie over de afvoer van het afgedankt gereedschap (zie pagina 55)!

Voor uw eigen veiligheid



WAARSCHUWING!

Voor het gebruik van het elektrisch gereedschap eerst lezen en opvolgen:

- deze gebruiksaanwijzing,
- de "Algemene veiligheidsinstructies" over de omgang met elektrisch gereedschap in de bijgesloten brochure (brochuren: 315.915),
- de actueel geldige regels en wetgevingen voor het voorkomen van ongevallen op de plaats van gebruik.

Dit elektrisch gereedschap is gemaakt volgens de nieuwste technieken en in overeenstemming met de erkende veiligheidsvoorschriften.

Desalniettemin kan het elektrisch gereedschap tijdens het gebruik een gevaar voor lijf en leven van de gebruiker

of derden veroorzaken en kan het elektrisch gereedschap materiële schade veroorzaken.

De multitool mag alleen

- volgens het beoogde gebruiksdoeleinde
- in perfecte staat worden gebruikt.

Storingen die de veiligheid verminderen moeten direct worden gerepareerd.

Beoogd gebruik

De multitool is ontworpen

- voor commercieel gebruik in industrie en handel,
- voor invalzagen in hout, kunststof en zachte (non-ferro) metalen.
- voor schuren (niet voor gips/gipsplaten) en schrapen met de juiste accessoires.

Veiligheidswaarschuwingen voor de multitool



WAARSCHUWING!

Lees alle veiligheidswaarschuwingen, instructies, illustraties en specificaties die met dit elektrisch gereedschap zijn meegeleverd. Het negeren van onderstaande instructies kan leiden tot een elektrische schok, brand en/of ernstig letsel.

Bewaar alle waarschuwingen en instructies voor toekomstig gebruik.

- **Houd het elektrisch gereedschap vast aan de geïsoleerde grepen, als u een handeling uitvoert waarbij het snijgereedschap in contact kan komen met verborgen bedrading.** Door contact met een onder stroom staande draad kunnen de blootgestelde metalen onderdelen van het gereedschap ook onder stroom komen te staan en de gebruiker een elektrische schok geven.
- **Neem de nodige beschermende maatregelen wanneer tijdens de werkzaamheid stof kan ontstaan dat schadelijk is voor de gezondheid, of brandbaar of explosief is.** Voorbeeld: Sommige soorten stof worden als kankerverwekkend beschouwd. Draag een stofmasker en werk met stof-/ spaanafzuiging wanneer aansluitbaar.
- **Gebruik de machine alleen om droog te schuren.** Het binnendringen van water in de machine verhoogt het risico op een elektrische schok.

- **Zet het werkstuk vast.** Een werkstuk dat is vastgeklemd met een klem of een bankschroef is veiliger dan het vasthouden met de hand.
- **Draag beschermende handschoenen bij het vervangen van snijgereedschap.** Snijgereedschap wordt heet na langdurig gebruik.

Geluid en trilling

Het geluidniveau en trillingswaarden werden bepaald in overeenstemming met EN 62841. Het geëvalueerde geluidniveau van het elektrisch gereedschap is typisch:

- Geluidsdrumniveau L_{pA} : 77,03 dB(A);
- Geluidsvermogensniveau L_{WA} : 88,03 dB(A);
- Onzekerheid: $K = 3$ dB.
- Totale trillingswaarde
- Emissiewaarde $a_{h,B}$ (zagen van planken):
 $< 1,28 \text{ m/s}^2$
- Emissiewaarde $a_{h,M}$ (zagen van plaatstaal):
 $< 2,28 \text{ m/s}^2$
- Onzekerheid: $K = 1,5 \text{ m/s}^2$

OPGELET!

De aangegeven waarden hebben betrekking op nieuwe elektrische gereedschappen. Door het dagelijks gebruik kunnen het geluidniveau en trillingswaarden veranderen.

OPMERKING

De trillingsemissiewaarde vermeld op het informatieblad werd gemeten in overeenstemming met een gestandaardiseerde test conform EN 62841 en kunnen worden gebruikt voor vergelijkingen met ander gereedschap.

Dit kan worden gebruikt voor een voorlopige beoordeling van de blootstelling. Het aangegeven trillingsemissiewaardeniveau representeert de primaire toepassingen van het gereedschap. Als het gereedschap echter voor andere toepassingen wordt gebruikt, met andere accessoires of als het slecht wordt onderhouden, kan de trillingsemissie afwijken. Dit kan het blootstellingsniveau significant verhogen tijdens de werkduur. Voor een nauwkeurige beoordeling van de trillingsbelasting moeten tevens de tijden waarin het elektrisch gereedschap is uitgeschakeld of draait maar niet wordt gebruikt, in acht worden genomen. Hierdoor kan het blootstellingsniveau gedurende de

gehele werkperiode significant afnemen. Bepaal ook aanvullende veiligheidsmaatregelen om de bediener te beschermen tegen de effecten van trillingen zoals: onderhoud van het gereedschap en de accessoires, de handen warmhouden, werkpatronen organiseren.

OPGELET!

Draag gehoorbescherming bij een geluidsdruk van meer dan 85 dB(A).

Technische specificaties

GEREEDSCHAP		MT 18.0-EC C MT 18.0-EC MT 18.0-EC/5.0 Set
U	Vdc	18
n_o	/min	10000-20000
m (zonder accu)	kg	1,3
Accu	AP 2.5	AP 5.0
Gewicht van de accu/kg	0,42	0,72
Werktemperatuur	-10 - 40°C	
Opslagtemperatuur	minder dan 50°C	
Oplaadtemperatuur	0-40°C	
Oplader	CA 10.8/18.0, CA 18.0	

Overzicht (zie afbeelding A)

De nummering van de producteigenschappen heeft betrekking tot de illustratie van het gereedschap op de pagina met afbeeldingen.

- 1 Ontgrendelingshendel voor accessoire**
- 2 Aan-/uit-schakelaar**
- 3 Bedieningspaneel voor de snelheid**
- 4 Led werkklamp**
- 5 Nek**
- 6 Accessoirehouder**
- 7 Klembekken**

Gebruiksaanwijzing



WAARSCHUWING!

Verwijder de accu voordat u werkzaamheden aan uw elektrisch gereedschap uitvoert.

Voor het inschakelen van het gereedschap

Pak de multitool uit en controleer of er geen ontbrekende of beschadigde onderdelen zijn.



OPMERKING

De accu's zijn bij levering niet volledig opgeladen. Voorafgaand aan het eerste gebruik moeten de accu's volledig worden opgeladen. Raadpleeg de gebruiksaanwijzing van de oplader.

De accu installeren/vervangen (Zie afbeelding B)

- Druk de opgeladen accu in het elektrisch gereedschap totdat deze op zijn plek vastklikt.
- Om de accu te verwijderen, druk op de accuvrijgaveknop en trek de accu eruit.



OPGELET!

Als het gereedschap niet wordt gebruikt, moeten de accucontacten worden beschermd. Losse metalen delen kunnen de contacten kortsluiten; gevaar voor explosie en brand!

Accessoires installeren en verwijderen (Zie afbeelding C, D, E, F, G)



WAARSCHUWING!

Gebruik alleen FLEX-accessoires met een waarde van 20000 OPM of hoger. Het gebruiken van accessoires die niet voor dit gereedschap zijn ontworpen, kan leiden tot ernstig persoonlijk letsel en materiële schade.

OPMERKING: Deze worden niet met uw gereedschap meegeleverd en moeten apart worden gekocht.

Het accessoire installeren

Zorg ervoor dat de aan/uit-schakelaar in de stand OFF (UIT) staat en verwijder de accu van het gereedschap.

- Draai de ontgrendelingshendel voor accessoire 1 tegen de klok in voorbij de

eerste "klik", die aangeeft dat de hendel geactiveerd is.

- Blijf de hendel zo ver mogelijk tegen de klok in draaien, wat wordt aangegeven door de tweede "klik". (zie afbeelding D). Plaats het accessoire op een vlakke ondergrond. Pak de behuizing van de machine met één hand vast en de ontgrendelingshendel voor accessoire met uw andere hand. Breng de stervormige raakvlakken van de accessoirehouder op één lijn met het accessoire (zie afbeelding E, F).
Houd er rekening mee dat het accessoire naar wens tegen verschillende hoeken kan worden geplaatst (zie afbeelding G).
- Draai de ontgrendelingshendel van het accessoire met de klok mee om deze terug te brengen naar de oorspronkelijke positie (zie afbeelding C). De klembekken 7 van de accessoirehouder 6 openen en zetten het accessoire op zijn plaats vast.



WAARSCHUWING!

Bevestig de accessoires niet zodat ze naar achteren zijn gericht. Bediening in deze positie kan ernstig letsel veroorzaken (zie afbeelding G).

Het accessoire verwijderen:

Zorg ervoor dat de aan/uit-schakelaar in de stand OFF (UIT) staat en verwijder de accu van het gereedschap.

- Draai de ontgrendelingshendel voor accessoire 1 tegen de klok in voorbij de eerste "klik", die aangeeft dat de hendel geactiveerd is (zie afbeelding D).
- Blijf de hendel zo ver mogelijk tegen de klok in draaien, wat wordt aangegeven door de tweede "klik". De klembekken 7 van de accessoirehouder 6 zullen naar het midden bewegen en het accessoire zal uit de accessoirehouder 6 vallen.

De bevestigingskraag installeren en verwijderen (Zie afbeelding H, I, J)



OPMERKING

De bevestigingskraag I-1 wordt apart verpakt en verkocht.

- Draai de kraagborgbout H-1 los met behulp van de dieptemeter J-2 of de geleider en breng de vier positioneringslijpjes H-2 (zie afbeelding H)

van het klemgedeelte op één lijn met de groeven op de hals 5. Installeer vervolgens het klemgedeelte op het gereedschap, stel deze in op de gewenste hoek en draai de kraagborgbout 1-2 stevig vast (zie afbeelding I).

- Draai de vergrendelingsknop los om de dieptemeter J-2 of de randgeleider aan te brengen en draai de vergrendelingsknop vervolgens J-1 vast (zie afbeelding J).

Gebruikswijze



WAARSCHUWING!

Maak na gebruik van het gereedschap de accu los om onbedoeld starten en mogelijk letsel te voorkomen.

Aan/Uit-schakelaar (Zie afbeelding K)

Houd het gereedschap stevig vast in het softgrip-gebied en houd uw handen uit de buurt van het mes. Om de multitoool in te schakelen, duw de Aan/Uit-schakelaar 2 naar voren.

Om het uit te schakelen, breng de Aan/Uit-schakelaar naar achteren.

LED-werklamp (Zie afbeelding L)

De werklamp 4 brandt automatisch wanneer het gereedschap wordt ingeschakeld en dooft ongeveer 10 seconden nadat het gereedschap is uitgeschakeld.

De werklamp gaat snel knipperen als het gereedschap en/of de accu overbelast of te heet wordt.

De interne sensoren schakelen het gereedschap uit als het gereedschap en/of de accu overbelast zijn. Laat het gereedschap een poosje afkoelen en plaats het gereedschap en het accupack apart onder een luchtstroom om ze af te koelen.

De werkplaats lamp knippert langzamer om aan te geven dat de accu nog maar een geringe capaciteit heeft.

Laad de accu op.

Als de werklamp niet brandt wanneer u het gereedschap inschakelt, of plotseling dooft tijdens het gebruik, neem dan contact op met de klantenservice of een erkend servicecentrum voor bijstand.

De snelheid instellen (Zie afbeelding M)

- U kunt het gereedschap op vijf

verschillende snelheden instellen met behulp van de snelheidsinstelknoppen M-1. Druk op de " **Λ** " knop om de snelheid te verhogen. Druk op de " **V** " knop om de snelheid te verlagen. De LED-lampjes boven de cijfers geven het huidige snelheidsniveau aan.

Het snelheidsniveau kan worden ingesteld voordat het gereedschap wordt ingeschakeld of wanneer het gereedschap al in gebruik is.

De geschatte OPM (oscillaties per minuut) is:

Snelheidsniveau	/min (OPM)
1	10000
2	12000
3	15000
4	18000
5	20000

Als het gereedschap is UITGESCHAKELD:

- Druk op een van de snelheidsinstelknoppen. Hierdoor wordt het bedieningspaneel M-2 geactiveerd en geven de LED-lampjes het huidige snelheidsniveau aan.
- Wijzig het snelheidsniveau door op de " **Λ** " of " **V** " knoppen te drukken.
- Na een inactiviteit van 15 seconden doven de LED-lampjes op het bedieningspaneel. De geheugenfunctie onthoudt en keert terug naar het laatste actieve snelheidsniveau de volgende keer een van de snelheidsinstelknoppen wordt ingedrukt of het gereedschap wordt ingeschakeld.

Als het gereedschap al is INGEGESCHAKELD:

- Wijzig het snelheidsniveau door op de " **Λ** " of " **V** " knoppen te drukken. U zult de snelheidsverandering voelen en horen en de LED-lampjes zullen het huidige snelheidsniveau aangeven.
- Nadat u het gereedschap hebt uitgeschakeld, zal de geheugenfunctie de laatste actieve snelheid herinneren en deze weer gebruiken als het gereedschap de volgende keer wordt ingeschakeld.



WAARSCHUWING!

Pas de snelheid alleen aan wanneer het gereedschap is uitgeschakeld of wanneer het gereedschap onbelast draait. Zorg ervoor dat u het gereedschap met één hand

stevig vasthoudt in het softgrip-gebied, waarbij u het gereedschap onder controle houdt, wanneer u de snelheid aanpast bij onbelast draaien. Als u deze waarschuwing niet in acht neemt, kunt u de controle over het gereedschap verliezen en ernstig persoonlijk letsel oplopen.

Accessoires gebruiken

WAARSCHUWING!

Gebruik alleen scherpe, onbeschadigde accessoires. Vervormde, stompe of anderszins beschadigde accessoires kunnen breken en letsel of materiële schade veroorzaken.



WAARSCHUWING!

Bevestig de accessoires niet zodat ze naar achteren zijn gericht. Bediening in deze positie kan ernstig letsel veroorzaken.

Een reeks beschikbare accessoires verandert het gereedschap eenvoudig in een zaag of een schuurmachine, een schraper of een specieverwijderaar.

OPMERKING: Niet alle accessoires zijn met uw gereedschap meegeleverd en moeten apart worden gekocht.

Accessoires met STARLOCK-interface van andere fabrikanten moeten compatibel zijn met dit gereedschap.

Toepassingsstool		MT 18.0-EC
STARKLOCK		✓
STARKLOCK PLUS		✓
STARKLOCK MAX		✓

Zagen

De invalzaagbladen zijn ideaal voor het maken van nauwkeurige zaagsneden in krappe ruimtes, dicht bij randen of vlak op een oppervlak. Stel het gereedschap in op een medium snelheid (3) voor meer controle tijdens het maken van de eerste invalzaagsnede. Na het maken van de eerste

snede kan de snelheid worden verhoogd om sneller te zagen. Forceer het gereedschap niet tijdens het vlakzagen. Een sterke trilling tijdens het invalzagen is een indicatie dat u te veel druk uitoefent. Laat de snelheid van het gereedschap het werk doen.

Specie verwijderen

Meet voordat u begint de breedte van de voeglijn om het juiste blad te kiezen. Stel het gereedschap in op een medium tot hoge snelheid (3 - 5). Om de specie te verwijderen, gebruik u een heen en weer gaande beweging, waarbij u meerdere keren over de voeglijn gaat.. Doe uw best om het voegblad op één lijn met de voeglijn te houden en oefen tijdens het proces niet te veel zijwaartse druk uit op het voegblad.

Gebruik de carbide korrellijn op het blad als indicator om de invaldiepte te controleren. Zaag niet voorbij de carbide korrellijn om de steunplaat niet te beschadigen.

Schrapen

Stel het gereedschap in op een lage tot medium snelheid (1 - 3). Schakel het gereedschap in en plaats de schraper op het gebied waar het materiaal moet worden verwijderd. Oefen eerst een lichte druk uit. Overmatige druk kan het achtergrondvlak beschadigen.

Schuren

Nadat u het gereedschap hebt ingeschakeld, laat het op volle snelheid komen voordat u het werkstuk met het gereedschap aanraakt en verwijdert het vervolgens van het werkstuk voordat u het gereedschap uitschakelt. Schuur met een continue beweging en lichte druk. Oefen geen overmatige druk uit. Laat de snelheid van het gereedschap het werk doen. Werk met het volledige oppervlak van de schuurzool en niet alleen met de punt. De schuurzool moet regelmatig worden gedraaid om de slijtage op het schuurblad en het oppervlak van de steunzool gelijkmatig te verdelen.

Opzetstukken gebruiken

WAARSCHUWING!

Maak de accu los van het gereedschap voordat u accessoires aanbrengt, aanpast of vervangt. Deze preventieve voorzorgsmaatregelen beperken het risico op onbedoeld starten van het gereedschap.

Dieptemeter (Zie afbeelding N)

Met de dieptemeter kunt u de diepte van de invalzaagsneden regelen. Dit is vooral handig bij het invalzagen van een opening in gipsplaat waar u niet per ongeluk voorwerpen of oppervlakken achter de gipsplaat wilt beschadigen.

De dieptemeter gebruiken:

- Steek deze in de bevestigingskraag en stel de afstand "X" in tussen de punt van het invalzaagblad en de punt van de dieptemeter.
- Als het zaagblad onder een hoek is geïnstalleerd, maak de borgbout van de kraag los en draai de kraag rond de hals van het gereedschap totdat de dieptemeter evenwijdig is aan het zaagblad. Draai de borgbout van de kraag vast.
- De gebogen punt van de dieptemeter kan zowel boven als naast het zaagblad worden geplaatst, afhankelijk van uw voorkeur en situatie.
- Maak de vergrendelingsknop vast. Dit is uw zaagdiepte.

Randgeleider (Zie afbeelding O, P)

De randgeleider O-3 wordt gebruikt om zaagsneden te maken evenwijdig aan een rechte rand of een stuk multiplex dat tijdelijk aan het werkstuk is bevestigd met behulp van schroeven of klemmen O-1. Zorg ervoor dat de klemmen de vrije beweging van het gereedschap over de volledige lengte van de zaagsnede niet hinderen.

De randgeleider gebruiken:

- Steek de randgeleider in de bevestigingskraag en plaats het tegen een hoek met het mes (zie afbeelding O).
- Draai de borgbout van de kraag los en draai de kraag rond de nek om ervoor te zorgen dat het zaagblad volledig in het werkstuk zit tijdens de volledige slag (oscillatie) van het zaagblad. **Als een van de randen van het zaagblad buiten het werkstuk beweegt, kan het gereedschap verspringen, waardoor u de controle over het werkstuk kunt verliezen en het werkstuk beschadigd kan raken.** Draai de borgbout van de kraag vast (zie afbeelding O).

- Druk de rechterraand van de randgeleider tegen de rechte rand O-2 en schakel het gereedschap in. Blijf zagen langs de rechte rand (zie afbeelding O). De randgeleider kan tevens dienen als dieptemeter bij gebruik van een segmentblad P-1 (niet meegeleverd met het gereedschap).
- Als het segmentblad is geïnstalleerd, breng de randgeleider naar de gewenste afstand "X" weg van de punten van de tanden van het segmentblad (zie afbeelding P).
- Draai de vergrendelingsknop vast (zie afbeelding P).

Onderhoud en verzorging



WAARSCHUWING!

Verwijder het accupack uit het elektrisch gereedschap, voordat u werkzaamheden aan het elektrisch gereedschap uitvoert.

Reiniging

- Reinig het elektrisch gereedschap en het rooster voor de ventilatiesleuven regelmatig. De reinigingsinterval is afhankelijk van het materiaal en de duur van het gebruik.
- Blaas het binnenste van de behuizing en de motor regelmatig schoon met droge perslucht.

Reserveonderdelen en accessoires

Voor andere accessoires, in het bijzonder gereedschap en accessoires, kunt u een kijkje nemen in de catalogi van de fabrikant.

Opengewerkte tekeningen en lijsten met reserveonderdelen zijn terug te vinden op onze homepage:

www.flex-tools.com

Informatie over de afvoer



WAARSCHUWING!

Geef afgedankt elektrisch gereedschap onbruikbaar af:

- *accugereedschap door het verwijderen van de accu.*



Alleen voor EU-landen

Gooi het elektrisch gereedschap niet bij het huishoudelijk afval! In overeenkomst met de Europese Richtlijn 2012/19/EU betreffende afgedankte elektrische en elektronische apparatuur en omzetting naar nationale wetgeving moet afgedankt elektrisch gereedschap apart worden ingezameld en gerecycled op een milieuvriendelijke manier.



Grondstoffen terugwinnen in plaats van afval verwijderen.

Apparaten, accessoires en verpakking moeten worden gerecycled op een milieuvriendelijke manier. Plastic onderdelen kunnen aan de hand van het materiaaltipe worden gerecycled.



WAARSCHUWING!

Gooi accu's nooit met het huisafval, in vuur of water weg. Open verbruikte accu's nooit.

Alleen voor EU-landen:

In overeenstemming met de Richtlijn 2006/66/EC moeten defecte of verbruikte accu's worden gerecycled.



OPMERKING

Vraag uw verkoper over mogelijkheden voor de afvoer!

CE-Conformiteitsverklaring

Bij deze verklaren wij op eigen en uitsluitende verantwoordelijkheid dat het product beschreven in de „Technische specificaties“ conform de volgende standaarden en normatieve documenten is:

EN 62841 in overeenstemming met de regelgevingen van de Richtlijnen 2014/30/EU, 2006/42/EC, 2011/65/EU.

Verantwoordelijk voor de technische documentatie:

FLEX-Elektrowerkzeuge GmbH, R & D
Bahnhofstrasse 15, D-71711 Steinheim/Murr

i.v.  

Peter Lameli
Hoofd technische dienst

Klaus Peter Weinper
Hoofd van de kwaliteitsafdeling (QD)

01.09.2020; FLEX-Elektrowerkzeuge GmbH
Bahnhofstrasse 15, D-71711 Steinheim/Murr

Vrijstelling van aansprakelijkheid

De fabrikant en zijn vertegenwoordigers zijn niet verantwoordelijk voor schade of gederfde winst als gevolg van werkonderbrekingen veroorzaakt door het product of door een onbruikbaar product. De fabrikant en zijn vertegenwoordigers zijn niet verantwoordelijk voor schade veroorzaakt door onjuist gebruik van het elektrisch gereedschap of door het gebruik van het elektrisch gereedschap met producten die afkomstig zijn van andere fabrikanten.

Symboler, der bruges i denne brugsanvisning

ADVARSEL!

Betyder forestående fare. Manglende overholdelse af denne advarsel, kan føre til dødsfald eller ekstremt alvorlige skader.

FORSIGTIG!

Betyder mulig farlig situation. Manglende overholdelse af denne advarsel, kan føre til mindre personskader eller skade på ejendom.

BEMÆRK

Betyder at der er tips og vigtige oplysninger om apparatet.

Symboler på elværktøjet

V Volt

/min Drejhastighed



For at mindske risikoen for skader, skal brugeren læse brugsanvisningen!



Oplysninger om bortskaffelse af gamle apparater (se side 61)!

Af hensyn til din sikkerhed

ADVARSEL!

Læs venligst følgende, inden elværktøjet tages i brug:

- Disse brugsanvisninger,
- Afsnittet "Generelle sikkerhedsanvisninger" om håndtering af elværktøjet in den medfølgende brochure (brochurenummer: 315.915),
- Gældende regler på stedet, hvor produktet bruges, for at undgå ulykker.

Dette elværktøjet er af høj kvalitet, og det er fremstillet i henhold til de vedstående sikkerhedsforordninger.

Men når værktøjet er i brug, kan det stadig være en fare for brugerens eller en tredjeparts liv og lemmer, eller elværktøjet eller anden ejendom kan blive beskadiget.

Multiværktøjet må kun bruges til dets

- tiltænkte formål,
- og den skal altid være i god tilstand.

Skader og fejl, der påvirker sikkerheden, skal straks repareres.

Anvendelsesformål

Multiværktøjet er designet

- til erhvervsbrug inden for industri og handel,
- til dyksskæring i træ, plastik og bløde (ikke-jernholdige) metaller.
- til slibning (ikke gips/gipsvægge) og afskrabning med passende tilbehør.

Sikkerhedsadvarsler til multiværktøjet

ADVARSEL!

Læs alle sikkerhedsadvarsler, anvisninger, billeder og specifikationer, der følger med dette elværktøj. Hvis anvisningerne nedenfor ikke følges, kan det føre til elektrisk stød, brand og/eller alvorlig personskade. **Gem alle advarsler og instruktioner til fremtidig reference.**

- **Hold kun elværktøjet på de isolerede gribeflader, hvis det bruges på steder, hvor det kan komme i kontakt med strømførende ledninger.** En klinge, der kommer i kontakt med en strømførende ledning, kan gøre metaldelene på værktøjet strømførende og give brugeren elektrisk stød.
- **Tag beskyttelsesforanstaltninger i brug, hvis støv opstår under arbejdet, som er sundhedsskadeligt, brændbart eller eksplosivt.** Eksempel: Nogle former for støv betragtes som kræftfremkaldende. Brug en støvmaske og brug en støv- og spånudsugning, hvis muligt.
- **Maskinen må kun bruges til tørslibning.** Hvis vand trænger ind i maskinen, forøges risikoen for elektrisk stød.
- **Fastgør emnet.** Et emne, der er spændt fast med skruetvinger eller skruestik holdes bedre fast, end det gør i hånden.
- **Brug beskyttelseshandsker, når du skifter skæreværktøj.** Skæreværktøjer bliver varme efter længere tids brug.

Støj og vibrationer

Støj- og vibrationsværdierne er blevet bestemt i henhold til EN 62841.

Elværktøjets evaluerede støjniveau er typisk:

- Lydtrykniveau L_{pA} : 77,03 dB(A);
- Lydeffektniveau L_{WA} : 88,03 dB(A);
- Usikkerhed: $K = 3$ dB.
- Samlet vibrationsværdi
- Emissionsværdi $a_{h,B}$ (savning i træ):
 $< 1,28 \text{ m/s}^2$
- Emissionsværdi $a_{h,M}$ (savning i metalark):
 $< 2,28 \text{ m/s}^2$
- Usikkerhed: $K = 1,5 \text{ m/s}^2$

FORSIGTIG!

De indikerede målinger refererer til nye elværktøjer. Støj- og vibrationsværdierne ændres med tiden ved daglig brug.

BEMÆRK

Vibrationsemissionsniveauet, der er angivet i dette oplysningsskema, er målt i overensstemmelse med en standardiseret test, som er angivet i EN 62841, og som kan bruges til at sammenligne et værktøj med et andet.

Den kan bruges til en foreløbig vurdering af eksponeringen. Den angivne vibrationsemission er fra normal brug af værktøjet. Men hvis værktøjet bruges til forskellige ting, med forskelligt tilbehør eller hvis det er dårligt vedligeholdt, kan vibrationsemissionerne være forskellige. Dette kan forøge eksponeringsniveauet markant over den samlede driftstid. For en præcis vurdering af vibrationsbelastningen, skal tiderne, hvor elværktøjet er slukket eller når det kører, men ikke bruges, også tages i betragtning. Dette kan reducere eksponeringsniveauet markant over den samlede driftstid.

Brug yderligere sikkerhedsforanstaltninger for at beskytte brugeren mod virkningerne af vibrationerne, såsom: Vedligeholdelse af værktøjet og tilbehør. Og hold hænderne varme og organiser arbejdsmønstrene.

FORSIGTIG!

Brug høreværn, når lydtrykket kommer over 85 dB(A).

Tekniske specifikationer

VÆRKTØJ		MT 18.0-EC C MT 18.0-EC MT 18.0-EC/5.0 Set
U	Vdc	18
no	/min	10000-20000
m (m/u batteri)	kg	1,3
Batteri	AP 2.5	AP 5.0
Batteriets vægt/kg	0,42	0,72
Arbejdstempera- tur	-10 - 40°C	
Opbevaringstem- peratur	mindre end 50°C	
Opladningstem- peratur	0 - 40 °C	
Oplader	CA 10.8/18.0, CA 18.0	

Oversigt (se figur A)

Nummereringen af produkttegenskaberne refererer til billedet af maskinen på grafiksiden.

- 1 Udløserhåndtag til tilbehør
- 2 Tænd/sluk-knap
- 3 Hastighedsbetjeningspanel
- 4 LED-arbejdslys
- 5 Hals
- 6 Tilbehørsholder
- 7 Spændekæber

Brugsanvisninger

ADVARSEL!

Tag batteriet ud, før der udføres nogen form for arbejde på elværktøjet.

Inden elværktøjet tændes

Pak multiværktøjet ud, og sørg for, at ingen dele mangler eller er beskadiget.

BEMÆRK

Batterierne er ikke ladet helt op, når de leveres. Lad batterierne helt op, inden produktet tages i brug. Se opladningsoplysningerne i brugsanvisningen.

Isætning og udskiftning af batteriet (se figur B)

- Tryk det opladede batteri i elværktøjet, indtil det klikker på plads.
- Batteriet tages ud ved at trykke på frigivelsesknappen, hvorefter det kan trækkes ud.

FORSIGTIG!

Når enheden ikke er i brug, skal du beskytte batterikontakterne. Løse metaldele kan kortslutte kontakterne, som kan føre til eksplosion eller brand!

Montering og fjernelse af tilbehør (se figur C, D, E, F, G)

ADVARSEL!

Brug kun FLEX-tilbehør, der er klassificeret 20000 OPM eller derover. Brug af tilbehør, der ikke er beregnet til dette værktøj, kan føre til alvorlige personskader og skade på ejendom.

BEMÆRK: Disse følger ikke med værktøjet og skal købes separat.

Sådan monteres tilbehøret

Sørg for, at tænd/sluk-knappen er slukket, og tag batteripakken ud af værktøjet.

- Drej udløserhåndtag 1 til tilbehøret mod uret forbi det første "klik", hvilket betyder, at håndtaget er blevet aktiveret.
- Fortsæt med at dreje håndtaget så langt som muligt mod uret, hvilket angives med det andet "klik" (se figur D). Læg tilbehøret på en flad overflade. Tag fat i maskinkabinettet med den ene hånd og i udløserhåndtaget til tilbehøret med den anden hånd. Juster tilbehørsholderens stjerneformede grænseflader med tilbehøret (se figur E, F).
- Bemærk, at tilbehøret kan placeres i forskellige vinkler, hvis dette ønskes (se figur G).
- Drej udløserhåndtaget til tilbehøret med uret for, at sætte det på sin oprindelige position igen (se figur C). Tilbehørsholderens 6 spændekæber 7 åbner og låser tilbehøret på plads.

ADVARSEL!

Monter ikke tilbehøret på en sådan måde, at det vender bagud. Hvis produktet bruges i denne position, kan det føres til alvorlige personskader (se figur G).

Sådan fjernes tilbehøret

Sørg for, at tænd/sluk-knappen er slukket, og tag batteripakken ud af værktøjet.

- Drej udløserhåndtaget 1 til tilbehøret mod uret forbi det første "klik", hvilket betyder, at håndtaget er blevet aktiveret (se figur D).
- Fortsæt med at dreje håndtaget så langt som muligt mod uret, hvilket angives med det andet "klik". Tilbehørsholderens 6 spændekæber 7 bevæger sig til midten, og tilbehøret falder ud af tilbehørsholderen 6.

Montering og fjernelse af spænderingen (se figur H, I, J)

BEMÆRK

Spænderingen I-1 pakkes og sælges.

- Løsn ringen låsebolt H-1 med dybdemåleren J-2 eller styrestangen, og sørg for, at de fire positioneringstapper H-2 (se figur H) på klemmen passer med rillerne på halsen 5. Monter derefter klemmen på værktøjet. Sæt den på den ønskede vinkel og spænd ringens låsebolt I-2 (se figur I).
- Løsn låseknappen for, at sætte dybdemåleren J-2 eller kantstyret i, og stram derefter låseknappen J-1 (se figur J).

Brugsanvisninger

ADVARSEL!

Efter brug af værktøjet, skal batteripakken tages ud, så du undgår utilsigtet start og mulige personskader.

Tænd/sluk-knap (se figur K)

Hold værktøjet fast på de bløde greb, og hold hænderne væk fra klingens tryk tænd/sluk-knappen 2 fremad for, at tænde multiværktøjet.

For at slukke værktøjet, skal du trykke tænd/sluk-knappen bagud.

LED-arbejdslys (se figur L)

Arbejdslyset 4 tændes automatisk, når værktøjet tændes, og slukker cirka 10 sekunder efter værktøjet slukkes.

Arbejdslyset blinker hurtigt, når værktøjet og/eller batteripakken bliver overbelastet eller for varm.

De interne sensorer slukker værktøjet, hvis værktøjet og/eller batteripakken overbelastes. Giv værktøjet en pause, eller

anbring værktøjet og batteripakken separat under en luftstrøm for at afkøle dem.

Arbejdslampen blinker langsommere for at vise, at batteriet er ved at være brugt op. Oplad batteripakken.

Hvis arbejdslyset ikke lyser, når du tænder for værktøjet, eller det pludselig slukker under drift, skal du kontakte kundeservice eller et autoriseret servicecenter for hjælp.

Indstilling af hastigheden (se figur M)

- Produktet har fem hastighedsindstillinger, der kan vælges med hastighedsknapperne M-1. Tryk på knappen " \wedge " for, at skru op for hastigheden. Tryk på knappen " \vee " for, at skru ned for hastigheden. LED-lysene over tallene viser den aktuelle hastighedsindstilling.

Hastigheden kan indstilles, før værktøjet tændes, og når værktøjet er i drift.

Den omtrentlige OPM (svingninger pr. minut) er:

Hastighedsniveau	/min (OPM)
1	10000
2	12000
3	15000
4	18000
5	20000

Hvis værktøjet er slukket:

- Tryk på en af hastighedsknapperne. Dette tænder betjeningspanelet M-2, og LED-lysene viser den aktuelle hastighed.
- Hastigheden kan skiftes med knapperne " \wedge " og " \vee ".
- LED-lyset i betjeningspanelet går ud efter 15 sekunders inaktivitet. Hukommelsesfunktionen husker og går tilbage til det sidste aktive hastighed, næste gang der trykkes på en af hastighedsknapperne, og når værktøjet tændes.

Hvis værktøjet allerede er tændt:

- Hastigheden kan skiftes med knapperne " \wedge " og " \vee ". Du vil mærke og høre hastighedsændringen, og LED-lamperne viser den aktuelle hastighed.
- Når du slukker for værktøjet, husker hukommelsesfunktionen den sidst brugte hastighed, som bruges næste gang værktøjet tændes.

ADVARSEL!

Juster kun hastigheden, når værktøjet er slukket, eller når værktøjet kører uden belastning. Sørg for at holde fast på værktøjets blade greb med én hånd, mens du holder værktøjet under kontrol og justerer hastigheden, når det kører uden belastning. Manglende overholdelse af denne advarsel kan forårsage tab af kontrol og kan føre til alvorlige personskader.

Brug af tilbehør

ADVARSEL!



Brug kun skarpt, ubeskadiget tilbehør. Deformeret, sløvt eller på anden måde beskadiget tilbehør kan gå i stykker, som kan føre til personskader eller skader på ejendom.

ADVARSEL!

Monter ikke tilbehøret på en sådan måde, at det vender bagud. Brug i denne position kan føre til alvorlige personskader. Med forskelligt tilbehør kan værktøjet bruges, som en sav, en slibemaskine, en skraber eller en fugemassefjerner.

BEMÆRK: Ikke alt tilbehør følger med dit værktøj. Det skal købes separat.

Tilbehør med en STARLOCK-grænseflade fra andre producenter skal være kompatibel med dette værktøj.

Værktøj	MT 18.0-EC
STARKLOCK 	✓
STARKLOCK PLUS 	✓
STARKLOCK MAX 	✓

Klipning

Dyksavklingerne er ideelle til at lave præcise snit i snævre områder, tæt på kanter eller steder, der flugter med en overflade. Sæt værktøjet på mellemhastigheden (3) for, at opnå større kontrol, når du laver det første dyksnit. Når du har lavet det første

snit, kan hastigheden forøges og snittet kan laves hurtigere. Ved flugtende snit må værktøjet ikke tvinges. En stærk vibration under dyksavningen betyder, at du lægger for meget pres på værktøjet - lad værktøjets hastighed gøre arbejdet.

Fjernelse af fuger

Inden du starter, skal du måle fugens bredde, og bruge en klinge der passer dertil. Sæt værktøjet på en medium til høj hastighed (3-5). For at fjerne fugemassen, skal du rykke værktøjet frem og tilbage langs fugen. Gør dit bedste for at holde fugeklingen på linje med fugen, og påfør ikke for meget sidetryk på fugeklingen under brug.

Brug linjen på klingens som en indikator til, at holde øje med dybden. Stik ikke ud over linjen for, at undgå skader på bagpladen.

Skrabning

Sæt værktøjet på lav til medium hastighed (1-3). Tænd for værktøjet og placer skraberens der, hvor materialet skal fjernes. Begynd med let tryk. For meget tryk kan beskadige baggrundsoverfladen.

Slibning

Når du har tændt værktøjet, skal du lade det nå tophastigheden, før det føres ind i emnet, trækkes ud af emnet og før værktøjet slukkes. Slib med en løbende bevægelse og et let tryk. Udsæt ikke værktøjet for et for stort tryk - lad værktøjets hastighed gøre arbejdet. Brug hele overfladen af slibepuden, og ikke kun spidsen. Slibepuden skal lejlighedsvis drejes, så slitage på slibebarket og underlaget fordeles.

Brug af tilbehør

ADVARSEL!

Tag batteripakken ud af værktøjet, før tilbehøret sættes på, justeres og tages af. Sådanne forebyggende sikkerhedsforanstaltninger mindsker risikoen for, at elværktøjet startes ved et uheld.

Dybdemåler (se figur N)

Med dybdemåleren kan du se dybden af dykskæringer. Dette er især nyttigt, hvis du skærer i en gipsvæg, hvor du ikke vil beskadige genstande eller overflader bag gipsvæggen ved et uheld.

Brug af dybdemåleren:

- Sæt i spænderingen og indstil afstanden "X" mellem spidsen af dykklingen og spidsen af dybdemåleren.
- Hvis klingens er monteret i en vinkel, skal du løsne ringens låsebolt og dreje ringen rundt om værktøjets hals, indtil dybdemåleren er parallel med klingens. Spænd ringens låseskrue.
- Den bøjede spids på dybdemåleren kan placeres enten over klingens eller til siden efter eget ønske og situationen.
- Spænd låseknoppen. Dette er skæredybden.

Kantstyr (se figur O, P)

Kantstyret O-3 bruges til at lave gennemskæringer parallelt med en lige kant eller et stykke krydsfiner, der midlertidigt er spændt fast på emnet med skrue eller klemmer O-1. Sørg for, at klemmerne ikke forstyrrer værktøjets frie bevægelighed gennem hele snittet.

Sådan bruges kantstyret:

- Sæt i spænderingen, og sæt den skrånede forhold til klingens (se figur O).
- Løsn ringens låsebolt, og drej ringen rundt om halsen for at sikre, at klingens hele tiden er helt i indgrebet i arbejdsområdet, når den drejer. **Hvis begge sider af klingens bevæger sig uden for emnet, kan værktøjet springe og forårsage tab af kontrol og beskadigelse af emnet. Spænd ringens låsebolt (se figur O).**
- Tryk den højre kant af kantstyret mod den lige kant O-2 og start værktøjet. Fortsæt med at skære langs den lige kant (se figur O).
- Kantstyret kan også virke som en dybdemåler, når en segmentklinge P-1 bruges (følger ikke med værktøjet).
- Når segmentklingen monteres, skal du flytte kantstyret med den ønskede afstand "X" væk fra spidserne på segmentbladets tænder (se figur P).
- Spænd låseknoppen (se figur P).

Vedligeholdelse og pleje

ADVARSEL!

Tag batteriet ud, før der udføres nogen form for arbejde på elværktøjet.

Rengøring

- Rengør regelmæssigt elværktøjet og skærmen foran ventilationsåbningerne. Rengøringshyppigheden afhænger af materialet, og hvor meget værktøjet bruges.
- Blæs regelmæssigt kabinettet indeni og motoren med tør trykluft.

Reserve dele og tilbehør

For andet tilbehør, især værktøjer og tilbehør, bedes du se producentens kataloger.

Tegninger og lister over reservedele kan findes på vores hjemmeside:

www.flex-tools.com

Oplysninger om bortskaffelse

ADVARSEL!

Gør opbrugte elværktøjer ubrugelige ved at:

- fjerne batteriet på batteridrevne elværktøjer.

 Kun EU-lande
Elværktøj må ikke smides ud sammen med husholdningsaffald!

I overensstemmelse med europæisk direktiv 2012/19/EU om affald af elektrisk og elektronisk udstyr og gennemførelse i national ret, skal elværktøj indsamles separat og genanvendes på en miljøvenlig måde.

 **Genbrug af råmaterialer i stedet for bortskaffelse af affald.**

Enheden, tilbehøret og emballagen skal genbruges på en miljøvenlig måde. Plastdele separeres til genbrug efter materialetype.

ADVARSEL!

Batterier må ikke smides ud sammen med husholdningsaffald. Og de må ikke brændes eller smides i vandet. Åbn ikke brugte batterier.

Kun EU-lande:

I overensstemmelse med direktiv 2006/66/EF skal defekte og opbrugte batterier genbruges.

BEMÆRK

Spørg din forhandler om dine bortskaffelsesmuligheder!

☞ Oplysninger om bortskaffelse

Vi erklærer under eget ansvar at produktet, der er beskrevet under "Tekniske specifikationer" overholder følgende standarder eller normative dokumenter:

EN 62841 i overensstemmelse med forskrifterne i direktiverne 2014/30/EU, 2006/42/EF, 2011/65/EU.

Ansvarlig for tekniske dokumenter:

FLEX - Elektrowerkzeuge GmbH, R & D
Bahnhofstrasse 15, D-71711 Steinheim/Murr

i.V.  

Peter Lameli
Teknisk chef

Klaus Peter Weinper
Chef for
kvalitetsafdeling (QD)

01.09.2020; FLEX-Elektrowerkzeuge GmbH
Bahnhofstrasse 15, D-71711 Steinheim/Murr

Ansvarsfraskrivelse

Fabrikanten og dennes repræsentant er ikke ansvarlige for nogen skader eller tabt fortjeneste på grund af afbrydelser i forretninger, forårsaget af produktet eller et ubrugeligt produkt. Fabrikanten og dennes repræsentant er ikke ansvarlige for nogen skader, der skyldes forkert brug af elværktøjet eller ved brug af elværktøjet med produkter fra andre fabrikanter.

Symboler som brukes i denne håndboken



ADVARSEL!

Betegner en umiddelbar fare. Unnlatelse av å følge denne advarselen kan føre til død eller alvorlige personskader.



FORSIKTIG!

Betegner en mulig farlig situasjon. Unnlatelse av å følge denne advarselen kan føre til lette personskader eller materielle skader.



MERK

Betegner brukstips og viktig informasjon.

Symboler på elektroverktøyet

V Volt

/min Rotasjonshastighet



For å redusere risikoen for skader må brukeren lese bruksanvisningen!



Informasjon om avfallshåndtering for den gamle maskinen (se side 67)!

For din sikkerhet.



ADVARSEL!

Før du bruker elektroverktøyet må du lese og følge:

- disse driftsinstruksjonene,
- "Generelle sikkerhetsinstruksjoner" om håndtering av elektroverktøy i vedlagte hefte (brosjyre nr. : 315.915),
- de aktuelle gyldige anleggsreglene og reguleringene for forebygging av ulykker.

Dette elektroverktøyet er utformet med moderne teknologi, og er blitt konstruert i henhold til gjeldende sikkerhetsreguleringer. Allikevel kan elektroverktøyet utgjøre fare for liv og lemmer for brukeren eller en tredjepart, eller elektroverktøyet eller annen eiendom kan bli skadd.

Multiverktøyet kan kun brukes

- som tiltenkt,
- i perfekt tilstand

Feil som påvirker sikkerheten, må korrigeres umiddelbart..

Tiltenkt bruk

Multiverktøyet er designet

- til kommersiell bruk i industri og handel,
- for stupekuttet i tre, plast og myke (ikke-jernholdige) metaller.
- for sliping (ikke for gips/gips) og skraping ved hjelp av passende tilbehør.

Sikkerhetsadvarsler for multiverktøy



ADVARSEL!

Gjør deg kjent med alle sikkerhetsadvarslene, instruksjonene, illustrasjonene og spesifikasjonene som følger med dette elektroverktøyet. Hvis du ikke følger alle instruksjonene nedenfor, kan det føre til elektrisk støt, brann og/eller alvorlig personskade. Lagre alle advarsler og instruksjoner for fremtidig referanse.

- **Hold elektroverktøy i de isolerte gripeflatene når du utfører en operasjon der skjæreverktøyet kan komme i kontakt med skjulte ledninger.** Kontakt med en "strømførende" ledning vil gjøre utsatte metalldele på verktøyet "strømførende" kan gi operatøren et elektrisk støt.
- **Ta beskyttelsestiltak når det kan utvikle seg støv under arbeid som er helseskadelig, brennbar eller eksplosivt.** Eksempel: Noen støv anses som kreftfremkallende. Bruk støvmaske og arbeid med støv-/sponavsug når den kobles til.
- **Bruk maskinen kun til tørrsliping.** Inntrengning av vann i maskinen øker risikoen for elektrisk støt.
- **Fest arbeidsstykket.** Et arbeidsemne som er fastspent med klemmeinnretninger eller i en skrustikke holdes sikrere enn for hånd.
- **Bruk vernehansker når du skifter skjæreverktøy.** Skjæreverktøyene blir varme etter langvarig bruk.

Støy og vibrasjon

Støy- og vibrasjonsverdier er blitt fastsatt iht. EN 62841.

Det evaluerte støynivået til elektroverktøyet er vanligvis:

- Lydeffektnivå L_{pA} : 77,03 dB(A);
- Målt lydeffektnivå L_{WA} : 88,03 dB(A);

- Usikkerhet: $K = 3 \text{ dB}$.
- Total vibrasjonsverdi
- Utslippsverdi $a_{h,B}$ (skjærebrett):
 $< 1,28 \text{ m/s}^2$
- Utslippsverdi $a_{h,M}$ (kutte metallplater):
 $< 2,28 \text{ m/s}^2$
- Usikkerhet: $K = 1,5 \text{ m/s}^2$

FORSIKTIG!

De indikerte målingene henviser til nye elektroverktøy. Daglig bruk fører til at støy- og vibrasjonsverdiene endres.

MERK

Vibrasjonsutslippsnivået som oppgis i dette informasjonsarket, har blitt målt i henhold til en standardisert test som oppgis i EN 62841, og kan brukes til å sammenligne ett verktøy med et annet.

Det kan brukes for en innledende vurdering av eksponering. Det erklærte vibrasjonsutslippsnivået representerer verktøyet hovedbruksområde. Men hvis verktøyet brukes til andre bruksområder, med andre typer tilbehør eller hvis det ikke vedlikeholdes godt nok, kan vibrasjonsutslippet variere. Dette kan øke eksponeringsnivået betydelig over hele arbeidsperioden. For en nøyaktig estimering av vibrasjonsbelastningen bør tidsperioden som elektroverktøyet er slått av eller kjører, men ikke faktisk er i bruk, også tas i betraktning. Dette kan redusere eksponeringsnivået betydelig over hele arbeidsperioden.

Fastslå ytterligere sikkerhetstiltak for å beskytte operatøren fra virkningene av vibrasjon, slik som: Vedlikehold verktøyet og tilbehøret, hold hendene varme, organisering av arbeidsmønstre.

FORSIKTIG!

Bruk hørselsvern ved lydtrykk over 85 dB(A).

Tekniske spesifikasjoner

VERKTØY		MT 18.0-EC C MT 18.0-EC MT 18.0-EC/5.0 Set
U	Vdc	18
no	/min	10000-20000
m (uten batteri)	kg	1,3

Batteri	AP 2.5	AP 5.0
Batteriets vekt / kg	0,42	0,72
Arbeidstemperatur	-10 - 40°C	
Lagertemperatur	mindre enn 50 °C	
Ladetemperatur	0-40°C	
Lader	CA 10.8/18.0, CA 18.0	

Oversikt (se figur A)

Nummereringen av produktfunksjonene viser til illustrasjonen av maskinen på diagrammer.

- 1 Utløserpak for tilbehør
- 2 På / av bryter
- 3 Hastighetskontrollpanel
- 4 Led arbeidslys
- 5 Nakke
- 6 Tilbehørholder
- 7 Klemkjever

Driftsinstruksjoner

ADVARSEL!

Fjern batteriet før du utfører arbeid på elektroverktøyet.

Før du slår på elektroverktøyet

Pakk ut multiverktøyet og sjekk at her ikke mangler eller er skadde deler.

MERK

Batteriene er ikke fullstending ladet ved levering. Før første gangs bruk må batteriene lades helt opp. Se brukshåndboken for laderen.

Sette inn/bytte ut batteriet (se figur B)

- Trykk det ladede batteriet inn i elektroverktøyet til det klikker på plass.
- For å fjerne det, trykk på utløserknappen og trekk ut batteriet.

FORSIKTIG!

Beskytt batterikontaktene når enheten ikke

er i bruk. Løse metalldele kan kortslutte kontaktene; eksplosjon og brannfare!

Montere og fjerne tilbehør (se figur C, D, E, F, G)

⚠ ADVARSEL!
Bruk kun FLEX-tilbehør klassifisert 2000 OPM eller høyere. Bruk av tilbehør som ikke er designet for dette verktøyet kan føre til alvorlig personskade og skade på eiendom.
MERK: De følger ikke med verktøyet og bør kjøpes separat.

For å installere tilbehøret

Pass på at av/på-bryteren er i AV-posisjon og løsne batteripakken fra verktøyet.

- Vri tilbehørsutløserpakken 1 mot klokken forbi det første "klikket" som signaliserer at spaken har blitt koblet inn.
- Fortsett å dreie spaken mot klokken så langt det går, noe som indikeres av det andre "klikket". (se figur D). Plasser tilbehøret på en flat overflate. Ta tak i maskinhuset med én hånd og utløserpakken for tilbehør med en annen hånd. Juster de stjerneformede grensesnittene til tilbehørsholderen med tilbehøret (se figur E, F).
- Merk at tilbehøret kan plasseres i forskjellige vinkler om ønskelig (se figur G).
- Vri tilbehørsutløserpakken med klokken for å returnere den til sin opprinnelige posisjon (se figur C). Klemmekjevne 7 til tilbehørsholderen 6 vil åpne og låse tilbehøret på plass.

⚠ ADVARSEL!
Ikke fest tilbehøret på en slik måte at det vender bakover. Bruk i denne posisjonen kan forårsake alvorlig skade (se figur G).

For å fjerne tilbehøret

Pass på at av/på-bryteren er i AV-posisjon og løsne batteripakken fra verktøyet.

- Vri tilbehørsutløserpakken 1 mot klokken forbi det første "klikket" som signaliserer at spaken er koblet inn (se figur D).
- Fortsett å dreie spaken mot klokken så langt det går, noe som indikeres av det andre "klikket". Klemmekjevne 7 på tilbehørsholderen 6 vil bevege seg til midtstilling og tilbehøret vil falle ut av tilbehørsholderen 6.

Installere og fjerne festekragen (se figur H, I, J)

i MERK

Festekragen I-1 vil bli pakket og solgt separat.

- Løsne kragelåsebolten H-1 ved å bruke dybdemåleren J-2 eller styreggerdet og juster de fire posisjoneringstappene H-2 (se figur H) på klemmenheten med sporene på halsen 5. Installer deretter klemmenheten på verktøyet, juster den til ønsket vinkel og stram låsebolten I-2 til kragen (se figur I).
- Løsne låseknotten for å sette inn dybdemåleren J-2 eller kantføringen, og stram deretter låseknotten J-1 (se figur J).

Bruksanvisning

⚠ ADVARSEL!

Etter bruk av verktøyet, løsne batteripakken for å forhindre utilsiktet start og mulig skade.

På/av-bryter (se figur K)

Hold verktøyet godt innenfor området med mykt grep og hold hendene unna bladet. For å slå på multiverktøyet, skyv av/på-bryteren 2 fremover.

For å slå den av, flytt på/av-bryteren bakover.

LED-arbeidslys (se figur L)

Arbeidslyset 4 tennes automatisk når verktøyet slås på og vil slå seg av ca. 10 sekunder etter at verktøyet er slått av. Arbeidslyset blinker raskt når verktøyet og/eller batteripakken blir overbelastet eller for varmt.

De interne sensorene vil slå av verktøyet hvis verktøyet og/eller batteripakken er overbelastet. La verktøyet hvile en stund eller legg verktøyet og batteripakken separat under luftstrøm for å avkjøle dem.

Arbeidslyset vil blinke saktere for å indikere at batteriet har lav batterikapasitet.

Lad opp batteripakken.

Hvis arbeidslyset ikke lyser når du slår på verktøyet, eller det slår seg plutselig av under drift, vennligst kontakt kundeservice eller et autorisert servicesenter for å få hjelp.

Angi hastigheten (se figur M)

- Det er fem hastighetsnivåer

som kan endres ved hjelp av hastighetsinnstillingsknappene M-1. Trykk på " ^ "-knappen for å øke hastigheten. Trykk på " v "-knappen for å redusere hastigheten. LED-lysene over tallene indikerer gjeldende hastighetsnivå.

Hastighetsnivået kan stilles inn før verktøyet slås på eller når verktøyet allerede er i drift.

Den omtrentlige OPM (svingninger per minutt) er:

Hastighetsnivå	/min (OPM)
1	10000
2	12000
3	15000
4	18000
5	20000

Hvis verktøyet er AV:

- Trykk på en av hastighetsinnstillingsknappene. Dette vil "vekke" kontrollpanelet M-2 og LED-lysene vil indikere gjeldende hastighetsnivå.
- Endre hastighetsnivået ved å trykke på knappene " ^ " eller " v ".
- Etter 15 sekunder med inaktivitet vil LED-lysene på kontrollpanelet slå seg av. Minnefunksjonen vil huske og gå tilbake til det siste aktive hastighetsnivået neste gang en av hastighetsinnstillingsknappene trykkes eller verktøyet slås på.

Hvis verktøyet allerede er PÅ:

- Endre hastighetsnivået ved å trykke på knappene " ^ " eller " v ". Du vil føle og høre hastighetsendringen og LED-lysene vil indikere gjeldende hastighetsnivå.
- Etter at du har slått av verktøyet, vil minnefunksjonen huske og gå tilbake til det siste aktive hastighetsnivået neste gang verktøyet slås på.



ADVARSEL!

Juster hastigheten kun når verktøyet er av eller når verktøyet kjører uten belastning. Sørg for å holde verktøyet fast innenfor det myke grepsområdet med én hånd, hold verktøyet under kontroll, når du justerer hastigheten når du kjører uten belastning. Unnlattelse av å følge denne advarselen kan føre til tap av kontroll og føre til alvorlig personskade.

Bruke tilbehør



ADVARSEL!

Bruk kun skarpt, uskadet tilbehør. Deformert eller sløvt eller på annen måte skadet tilbehør kan gå i stykker og forårsake personskader eller skade på eiendom.



ADVARSEL!

Ikke fest tilbehøret på en slik måte at det vender bakover. Bruk i denne posisjonen kan forårsake alvorlig skade.

En rekke tilgjengelig tilbehør gjør verktøyet enkelt om til en sag eller en slipemaskin, til en skrape eller en fugemassefjerner.

MERK: Ikke alt tilbehør følger med verktøyet og bør kjøpes separat.

Tilbehør med STARLOCK-grensesnitt fra andre produsenter skal være kompatibelt med dette verktøyet.

Programverktøy		MT 18.0-EC
STARKLOCK		✓
STARKLOCK PLUS		✓
STARKLOCK MAKS		✓

Skjæring

Dykk sagbladene er ideelle for å lage nøyaktige kutt i trange områder, nær kanter eller i flukt med en overflate. Still inn verktøyet til middels hastighet (3) for bedre kontroll når du tar det første stupet. Etter det første kuttet kan hastigheten økes for raskere kutting. Ikke tving verktøyet ved jevn skjæring. En sterk vibrasjon under dykkuttet er en indikator på at du bruker for mye press - la hastigheten på verktøyet gjøre jobben.

Fjerning av fugemasse

Før du starter, mål fugemasseinjebredden

for å velge riktig blad. Sett verktøyet på middels til høy hastighet (3 - 5). For å fjerne fugemassen, bruk en frem-og-tilbake-bevegelse, og gjør flere passeringer langs fugemasselinjen. Gjør ditt beste for å holde fugemassebladet på linje med fugemasselinjen og ikke bruk for mye sidepress på fugemassebladet under prosessen.

Bruk hårdmetallstrølinjen på bladet som en indikator for å overvåke stupedybden. Ikke dykk utover hardmetallstrølinjen for å unngå skade på støtteplaten.

Skraping

Sett verktøyet til lav til middels hastighet (1 - 3). Slå på verktøyet og plasser skrapen på området der materialet skal fjernes. Begynn med lett trykk. For høyt trykk kan skade bakgrunnsoverflaten.

Sliping

Etter at du har slått på verktøyet, la det nå full hastighet før du kommer i kontakt med arbeidsstykket med verktøyet og fjern det fra arbeidsstykket før du slår av verktøyet. Slip med en kontinuerlig bevegelse og lett trykk. Ikke bruk for stort trykk - la hastigheten på verktøyet gjøre jobben. Arbeid med hele overflaten av slipeputen, ikke bare med spissen. Slipeputen bør av og til roteres for å fordele slitassen på slipeplaten og underlagsflaten.

Bruke vedlegg

ADVARSEL!

Koble batteripakken fra verktøyet før du utfører montering, justeringer eller skifter tilbehør. Slike forebyggende sikkerhetstiltak reduserer risikoen for å starte verktøyet ved et uhell.

Dybdemåler (se figur N)

Dybdemåleren lar deg kontrollere dybden på dykk-kuttene. Dette er spesielt nyttig når du skjærer en åpning i gipsvegg der du ikke vil skade gjenstander eller overflater bak gipsplaten ved et uhell.

Slik bruker du dybdemåleren:

- Sett den inn i festekragen og still inn avstanden "X" mellom spissen av dykkbladet og spissen av dybdemåleren.
- Hvis bladet er installert i en vinkel, løsne

krangelåsebolten og roter kragen rundt halsen på verktøyet til dybdemåleren er parallell med bladet. Stram til krangelåsebolten.

- Den bøyde tuppen av dybdemåleren kan plasseres enten over bladet eller til siden basert på dine preferanser og situasjon.
- Stram til låseknotten. Dette vil være din dybde av kutt.

Kantguide (se figur O, P)

Kantføringen O-3 brukes til å lage gjennomskjæringer parallelt med en rett kant eller et stykke kryssfiner som er midlertidig festet til arbeidsstykket med skruer eller klemmer O-1. Pass på at klemmene ikke forstyrrer verktøyet frie bevegelse gjennom hele kuttets lengde.

Slik bruker du kantguiden:

- Sett den inn i festekragen og plasser den i vinkel mot bladet (se figur O).
- Løsne krangelåsebolten og roter kragen rundt halsen for å sikre at bladet er helt i inngrep i arbeidsstykket gjennom hele bladets slag (oscillasjon). **Hvis en av kantene på bladet beveger seg utenfor arbeidsstykket, kan verktøyet hoppe og forårsake tap av kontroll og skade på arbeidsstykket. Stram til krangelåsebolten (se figur O).**
- Press høyre kant av kantføringen mot den rette kanten O-2 og start verktøyet. Fortsett å kutte langs den rette kanten (se figur O).
- Kantføringen kan også fungere som dybdemåler ved bruk av et segmentblad P-1 (følger ikke med verktøyet).
- Med segmentbladet installert, flytt kantføringen i ønsket avstand "X" bort fra tuppene på segmentbladets tenner (se figur P).
- Stram låseknappen (se figur P).

Vedlikehold og pleie

ADVARSEL!

Før du utfører arbeid på elektroverktøyet, må du ta batteripakken ut av verktøyet.

Rengjøring

- Rengjør elektroverktøyet og gitteret foran luftehullene regelmessig. Hyppigheten på rengjøring avhenger av materialet og bruksvarigheten.

- Blås regelmessig ut innviden av huset og motoren med tørr trykkluft.

Reservedeler og tilbehør

For annet tilbehør, spesielt verktøy og tilbehør, finnes i produsentens kataloger. Forstørrede tegninger og lister over reservedeler finner du på hjemmesiden vår: www.flex-tools.com

Informasjon om avfallshåndtering



ADVARSEL!

Gjør overflødige elektroverktøy ubrukelige:

- batteridrevne verktøy ved å ta ut batteriet.



Kun EU-land
Ikke kast elektroverktøy med husholdningsavfall! I henhold til EU-direktiv 2012/19/EU om kassering av elektrisk og elektronisk utstyr og innarbeiding i nasjonal lovgivning, skal brukte elektroverktøy samles inn separat og resirkuleres på en miljøvennlig måte.



Gjenvinning av råvarer i stedet for avfallshåndtering.

Enheten, tilbehøret og emballasjen skal resirkuleres på en miljøvennlig måte. Plastdeler skal resirkuleres i henhold til materialtype.



ADVARSEL!

Ikke kast batterier i husholdningsavfall, ild eller vann. Ikke åpne brukte batterier.

Kun EU-land:

I henhold til direktiv 2006/66/EF må defekte eller brukte batterier resirkuleres.



MERK

Spør forhandleren din om hvilke alternativer du har for avfallshåndtering!

☞ Samsvarserklæring

Vi erklærer under vårt eget ansvar at produktet beskrevet under „Tekniske spesifikasjoner“ er i samsvar med følgende standarder eller normative dokumenter:

EN 62841 i henhold til forskriftene i direktivene 2014/30/EU, 2006/42/EC, 2011/65/EU.

Ansvarlig for tekniske dokumenter:
FLEX-Elektrowerkzeuge GmbH, R & D
Bahnhofstrasse 15, D-71711 Steinheim/Murr

Peter Lameli
Teknisk leder

Klaus Peter Weinper
Leder for
kvalitetsavdelingen (QD)

01.09.2020; FLEX-Elektrowerkzeuge GmbH
Bahnhofstrasse 15, D-71711 Steinheim/Murr

Fritak for ansvar

Produsenten og produsentens representant er ikke ansvarlig for skade og tapte fortjeneste på grunn av avbrudd i virksomheten forårsaket av produktet eller av et ubrukbart produkt. Produsenten og produsentens representant er ikke ansvarlig for eventuelle skader som forårsakes av feil bruk av verktøyet eller ved bruk av verktøyet med produkter fra andre produsenter.

Symboler som används i denna manual



VARNING!

Indikerar överhängande fara. Om inte dessa varningar följs kan det resultera i dödsfall eller extremt allvarliga skador.



FÖRSIKTIGHET!

Indikerar en eventuell farlig situation. Om inte dessa varningar följs kan det leda till lättare skador eller skador på egendom.



NOTERA

Indikerar programtips och viktig information.

Symboler på elverktyget

V Volt

/min Varvtal



För att minska risken för skador, läs igenom driftinstruktionerna!



Avyttringsinformation för den gamla maskinen (se sidan 73)!

För din säkerhet



VARNING!

Innan elverktyget används, läs igenom och följ:

- dessa driftinstruktioner,
- de "Allmänna säkerhetsinstruktionerna" om hantering av elverktyg i bifogad broschyr (häfte nr.: 315.915),
- nuvarande giltiga anläggningsregler och bestämmelserna för att förhindra olyckor.

Detta elverktyg är toppmodernt och har skapats i enlighet med godkända säkerhetsbestämmelser.

Oavsett detta, under användning av elverktyget kan det utgöra en livsfara för användaren eller tredje part eller så kan elverktyget eller egendom skadas.

Multiverktyget får endast användas

- såsom avsetts,
- i perfekt funktion.

Fel som påverkar säkerheten skall repareras omedelbart.

Avsedd användning

Multiverktyget är utformat

- för kommersiell användning inom industri och handel,
- för instickssågning i trä, plast och mjuka (icke-järnhaltiga) metaller.
- för slipning (ej för gips/gipsväggar) och skrapning med hjälp av lämpliga tillbehör.

Säkerhetsvarningar för multiverktyg



VARNING!

Läs igenom alla säkerhetsvarningar, instruktioner, illustrationer och specifikationer som medföljer detta elverktyg.

Underlåtenhet att följa alla instruktioner som listas nedan kan resultera i elektriska stötar, brand och/eller allvarliga personskador. **Spara alla varningar och instruktioner för framtida referens**

- **Håll endast elverktyget i de isolerade greppytorna när arbete utförs där sågtillbehöret kan komma i kontakt med dolda elledningar.** Om sågklingan kommer i kontakt med en strömförande ledning kan de exponerade metalldelarna på verktyg också bli strömförande, vilket kan ge operatören elektriska stötar.
- **Vidta skyddsåtgärder när damm kan utvecklas under arbetet som är skadligt för ens hälsa, brännbart eller explosivt.** Exempel: Visst damm anses vara cancerframkallande. Bär en dammask och arbeta med damm/spånutsugning när den kan anslutas.
- **Använd maskinen endast för torrslipning.** Inträngning av vatten i maskinen ökar risken för elektriska stötar.
- **Säkra arbetsstycket.** Ett arbetsstycke som är fastklämt med fastspänningsanordning eller en tving hålls fast mer säkert än med en hand.
- **Använd skyddshandskar när du byter skärverktyg.** Skärverktyg blir heta efter långvarig användning.

Buller och vibrationer

Buller- och vibrationsvärden har avgjorts i enlighet med EN 62841.

Den värderade bullernivån för elverktyg är vanligtvis:

- Ljudtrycksnivå L_{pA} : 77,03 dB(A);
- Ljudeffektnivå L_{WA} : 88,03 dB(A);
- Osäkerhet: K = 3 dB.
- Totalt vibrationsvärde
- Emissionsvärde $a_{h,B}$ (sågning av skivor):
 $< 1,28 \text{ m/s}^2$
- Emissionsvärde $a_{h,M}$ (sågning av metallplåt):
 $< 2,28 \text{ m/s}^2$
- Osäkerhet: K = 1,5 m/s^2



FÖRSIKTIGHET!

De angivna mätvärdena refererar till nya elverktyg. Daglig användning gör att buller- och vibrationsvärdena ändras.



NOTERA

Den utstrålade vibrationsvärdet som anges i detta informationsblad har uppmätts enlighet med ett standardiserat test i EN 62841 och kan användas för att jämföra ett verktyg med ett annat.

Det kan användas för ett preliminär uppskattning av exponeringen. Den deklarerade nivån för vibrationsutstrålningen representerar huvudanvändning av verktyget. Emellertid om verktyget används för olika arbeten med olika tillbehör eller är dåligt underhållet kan vibrationsvärdet skilja sig åt. Det kan signifikant öka exponeringsnivån över den totala arbetsperioden. För en exakt uppskattning av vibrationsbelastningen skall också tiden övervägas under vilken elverktyget är avstängt eller körs men inte används. Det kan signifikant minska exponeringsnivån över den totala arbetsperioden.

Identifiera ytterligare säkerhetsåtgärder för att skydda operatören från effekterna av vibrationer såsom: underhåll verktyget och tillbehören, håll händerna varma, organisation av arbetsmönstret.



FÖRSIKTIGHET!

Använd hörselskydd vid ljudnivåer över 85 dB(A).

Tekniska specifikationer

VERKTYG		MT 18.0-EC C MT 18.0-EC MT 18.0-EC/5.0 Set
U	Vdc	18
no	/min	10000-20000
m (w/o batteri)	kg	1,3
Batteri		
	AP 2.5	AP 5.0
Vikt för batteri/kg	0,42	0,72
Arbetstemperatur	-10 - 40°C	
Förvaringstemperatur	mindre än 50 °C	
Laddningstemperatur	0-40°C	
Laddare	CA 10.8/18.0, CA 18.0	

Översikt (se bild A)

Numreringen på produktfunktionerna refererar till illustrationen på maskinen på den grafiska sidan.

- 1 Tillbehörets låsspak
- 2 Strömbrytare
- 3 Hastighetskontrollpanel
- 4 LED arbetsbelysning
- 5 Nacke
- 6 Tillbehörshållare
- 7 Klämkäftar

Driftinstruktioner



VARNING!

Ta bort batteriet innan något arbete utförs på elverktyget.

Innan elverktyget slås på

Packa upp multiverktyget och kontrollera att inga delar saknas eller är skadade.



NOTERA

Batterierna är inte laddade vid leveransen. Innan första användning, ladda batterierna fullt. Se laddarens bruksanvisning.

Sätta i/byta batteriet (se bild B)

- Tryck in det laddade batteriet i elverktyget tills det klickar på plats.

- För att ta bort, tryck på låsknappen och dra ut batteriet.

FÖRSIKTIGHET!

När enheten inte används, skydda batteriets kontakter. Lösa metalldelar kan kortsluta kontakterna, risk för explosion och brand!

Installera och ta bort tillbehör (se bilderna C, D, E, F, G)

VARNING!

Använd endast **FLEX-tillbehör klassade 20000 OPM eller mer**. Användning av tillbehör som inte är avsedda för detta verktyg kan resultera i allvarliga personskador och skador på egendom.

NOTERA: De medföljer inte ditt verktyg och bör köpas separat.

För att installera tillbehöret

Se till att strömbrytaren är i avstängt läge och att batteripaketet tagits bort från verktyget.

- Vrid tillbehörets låsspak 1 moturs förbi det första "klicket" som signalerar att spaken är inkopplad.
- Fortsätt att vrida spaken moturs så långt det går, vilket indikeras med det andra "klicket". (se bild D). Placera tillbehöret på en plan yta. Ta tag i maskinstommen med ena handen och tillbehörets låsspak med den andra handen. Rikta tillbehörshållarens stjärnformade gränssnitt med tillbehöret (se bild E, F).
- Notera att tillbehöret kan placeras i olika vinklar om så önskas (se bild G).
- Vrid tillbehörets låsspak medurs för att återställa den till sitt ursprungliga läge (se bild C). Klämbäckarna 7 på tillbehörshållaren 6 öppnar och låser tillbehöret på plats.

VARNING!

Fäst inte tillbehören på ett sådant sätt att de riktas bakåt. Användning i denna position kan orsaka allvarlig skada (se bild G).

För att ta bort tillbehöret

Se till att strömbrytaren är i avstängt läge och att batteripaketet tagits bort från verktyget.

- Vrid tillbehörets låsspak 1 moturs förbi det första "klicket" som signalerar att spaken har kopplats in (se bild D).

- Fortsätt att vrida spaken moturs så långt det går, vilket indikeras av det andra "klicket". Tillbehörshållarens 6 klämbäckar 7 kommer att flyttas till mittläget och tillbehöret faller ut ur tillbehörshållaren 6.

Installera och ta bort tillsatshylsan (se bild H, I, J)

NOTERA

Tillsatshylsan I-1 kommer att förpackas och säljas separat.

- Lossa kragens låsbult H-1 med hjälp av djupmätaren J-2 eller styrstaket och rikta in de fyra positioneringsflikarna H-2 (se bild H) på fastklämmningsenheten med spåren på halsen 5. Montera sedan fastklämmningsenheten på verktyget, justera den till önskad vinkel och dra åt kragens låsbult I-2 (se bild I).
- Lossa låsratten för att sätta in djupmätaren J-2 eller kantstyrningen och dra sedan åt låsknappen J-1 (se bild J).

Driftinstruktioner

VARNING!

Efter användning av verktyget, ta bort batteripaketet för att förhindra oavsiktlig start och eventuell skada.

Strömbrytare (se bild K)

Håll verktyget stadigt inom området för mjukt grepp och håll händerna borta från bladet. För att slå på multiverktyget, tryck på strömbrytaren 2 framåt.

För att stänga av den, flytta strömbrytaren bakåt.

LED -arbetslampan (se bild L)

Arbetslampan 4 tänds automatiskt när verktyget slås på och släcks cirka 10 sekunder efter att verktyget stängts av.

Arbetslampan blinkar snabbt när verktyget och/eller batteriet blir överbelastat eller för varmt.

De interna sensorerna stänger av verktyget om verktyget och/eller batteripaketet är överbelastat. Låt verktyget vila en stund eller placera verktyget och batteripaketet separerade under luftflöde för att de skall svalna.

Arbetslampan kommer att blinka mer sakta för att indikera att batteriets kapacitet är lågt. Ladda batteripaketet.

Om arbetslampan inte tänds när du sätter på verktyget eller om det plötsligt släcks under drift, kontakta kundtjänst eller ett auktoriserat servicecenter för hjälp.

Ställa in hastigheten (se bild M)

- Det finns fyra hastighetsnivåer som kan ställas in med hastighetskontrollknapparna M-1. Tryck på knappen "Λ" för att öka hastigheten. Tryck på knappen "V" knappen för att minska hastigheten. LED-lamporna över siffrorna indikerar nuvarande hastighetsnivå.

Hastighetsnivån kan ställas in innan verktyget startas eller när verktyget redan är i drift.

Den ungefärliga OPM (oscilleringarna per minut) är:

Hastighetsnivå	/min (OPM)
1	10000
2	12000
3	15000
4	18000
5	20000

Om verktyget är AV:

- Tryck på en av hastighetsinställningsknapparna. Detta kommer att "väcka" kontrollpanelen M-2 och LED-lamporna kommer att indikera den aktuella hastighetsnivån.
- Ändra hastighetsnivån genom att trycka på knapparna "Λ" eller "V".
- Efter 15 sekunders inaktivitet sloknar LED-lamporna på kontrollpanelen. Minnesfunktionen kommer ihåg och återgår till den senaste aktiva hastighetsnivån nästa gång en av hastighetsinställningsknapparna trycks ned eller verktyget slås på.

Om verktyget redan är PÅ:

- Ändra hastighetsnivån genom att trycka på knapparna "Λ" eller "V". Du kommer att känna och höra hastighetsändringen och LED-lamporna indikerar den aktuella hastighetsnivån.
- Efter att du stängt av verktyget kommer minnesfunktionen att återuppta den senaste aktiva hastigheten nästa gång verktyget slås på.

WARNING!

Justera endast hastigheten när verktyget är avstängt eller när verktyget körs utan belastning. Se till att hålla verktyget stadigt inom området för mjukt grepp med en hand, håll verktyget under kontroll när du justerar hastigheten när du kör utan last. Om inte dessa varningar följs kan kontrollen förloras och leda till allvarliga personskador.

Använda tillbehör

WARNING!

Använd endast vassa, oskadade tillbehör. Deformerade eller trubbiga eller på annat sätt skadade tillbehör kan gå sönder och orsaka personskador eller egendomsskador.



WARNING!

Fäst inte tillbehören på ett sådant sätt att de riktas bakåt. Användning i denna position kan orsaka allvarliga skador.

En rad tillgängliga tillbehör gör enkelt verktyget till en såg eller till en slipmaskin, till en skrapa eller en injekteringsborttagare.

NOTERA: Alla tillbehör medföljer inte ditt verktyg och bör köpas separat.

Tillbehör med STARLOCK-gränssnitt från andra tillverkare bör vara kompatibla med detta verktyg.

Användning av verktyg		MT 18.0-EC
STARKLOCK		✓
STARKLOCK PLUS		✓
STARKLOCK MAX		✓

Kapning

Instickssågbladen är idealiska för att göra exakta snitt i trånga områden, nära kanter eller jämnt med en yta. Ställ in verktyget på en medelhastighet (3) för större kontroll när du gör det första steget. Efter det första skäret kan hastigheten ökas för snabbare skärning. Tvinga inte verktyget vid spölsågning. En

kraftig vibration under nedskärningen är en indikator på att du utövar för mycket tryck - låt verktygets hastighet göra jobbet.

Borttagning av injekteringsbruk

Innan du börjar mäter du injekteringslinjens bredd för att välja lämpligt blad. Ställ in verktyget på medelhög till hög hastighet (3 - 5). För att ta bort injekteringsbruk, använd en rörelse fram och tillbaka, gör flera passager längs injekteringslinjen. Gör ditt bästa för att hålla fogbladet i linje med foglinjen och applicera inte för mycket sidotryck på fogbladet under processen. Använd karbidkornlinjen på bladet som en indikator för att övervaka störningsdjupet. Kasta inte bortom karbidkornlinjen för att undvika skador på underlaget.

Skrapning

Ställ in verktyget på låg till medelhastighet (1-3). Slå på verktyget och placera skrapan på det område där materialet ska tas bort. Börja med lätt tryck. Överdrivet tryck kan skada bakgrundsytan.

Slipning

Efter att du har slagit på verktyget, låt det nå sin fulla hastighet innan du kontaktar arbetsstycket med verktyget och ta bort det från arbetsstycket innan du stänger av verktyget. Slipa med kontinuerlig rörelse och lätt tryck. Tryck inte för mycket - låt verktygets hastighet göra jobbet. Arbeta med hela ytan på slipplattan, inte bara med spetsen. Slipkudden bör då och då roteras för att fördela slitage på slippapperet och underlaget.

Använda bilagor



VARNING!

Lossa batteripaketet från verktyget innan du utför montering, justeringar eller byte av tillbehör. Dessa förebyggande säkerhetsåtgärder minskar risken för att elverktyget startas oavsiktligt.

Djupmätare (se bild N)

Djupmätaren låter dig styra djupet på nedskärningarna. Detta är särskilt användbart när du skär en öppning i gips där du inte av misstag vill skada föremål eller ytor bakom gipset.

Använda djupmätaren:

- Sätt in den i fästhylsan och ställ in avståndet "X" mellan spetsen på insticksågbladet och spetsen på djupmätaren.
- Om bladet är installerat i en vinkel, lossa kragens låsbult och rotera kragen runt verktygets hals tills djupmätaren är parallell med bladet. Dra åt kragens låsbult.
- Den böjda spetsen på djupmätaren kan placeras antingen ovanför bladet eller åt sidan beroende på dina önskemål och situation.
- Dra åt låsratten. Detta blir ditt sågdjup.

Kantguide (se bild O, P)

Kantstyrningen O-3 används för att göra genomsågningar parallella med en rak kant eller en bit plywood som tillfälligt fästs vid arbetsstycket med skruvar eller klämmor O-1. Se till att klämmorna inte stör verktygets fria rörelse genom hela snittets längd.

Använda djupguiden

- För in den i fästhylsan och placera den snett mot bladet (se bild O).
- Lossa hylsans låsbult och vrid hylsan runt halsen för att se till att bladet är helt inkopplat i arbetsstycket under hela bladets slag (oscillation). **Om endera kanten av bladet rör sig utanför arbetsstycket, kan verktyget hoppa och orsaka att kontrollen förloras och skada på arbetsstycket. Dra åt hylsans låsbult (se bild O).**
- Pressa kantstyrningens högra kant mot den raka kanten O-2 och starta verktyge t. Fortsätt såga längs den raka kanten (se bild O).
- Kantstyrningen kan också fungera som djupmätare vid användning av ett segmentblad P-1 (ingår ej i verktyget).
- Med segmentbladet installerat, flytta kantstyrningen gör önskat avstånd "X" från spetsarna på segmentbladets tänder (se bild P).
- Dra åt låsratten (se bild P).

Underhåll och skötsel



VARNING!

Ta bort batteriet från verktyget innan något arbete utförs på elverktyget.

Rengöring

- Rengör elverktyget och gallret framför ventilationsöppningarna regelbundet. Frekvensen för rengöring beror på använt material och hur länge den använts.
- Blås regelbundet ur höljets inre delar med torr tryckluft.

Reservdelar och tillbehör

För andra tillbehör, särskilt verktygs- och sliptillbehör, se tillverkarens kataloger. Sprängritningar och reservdelslistor kan hittas på vår hemsida: www.flex-tools.com

Information om avyttring



VARNING!

Gör förbrukade elverktyg obrukbara:

- genom att ta bort batteriet från batteridrivna elverktyg.



Endast EU-länder
Kasta inte elektriska elverktyg i hushållssoporna! I enlighet med europeiska direktivet 2012/19/EU om Waste Electrical and Electronic Equipment (WEEE, hantering av elektriskt och elektroniskt avfall) och överfört till nationella lagar måste dessa samlas in separat och återvinnas på ett miljövänligt sätt.



Råmaterial återanvänds istället för att kastas som avfall.

Enheter, tillbehör och förpackning skall återvinnas på ett miljövänligt sätt. Plastdelar identifieras för återvinning enligt materialtyp.



VARNING!

Kasta inte batterier i hushållssoporna, i en öppen eld eller i vatten. Öppna inte förbrukade batterier.

Endast EU-länder:

I enlighet med direktiv 2006/66/EG måste defekta och förbrukade batterier återvinnas.



NOTERA

Fråga din återförsäljare om alternativ för avyttring!

☞ ☞-Deklaration om uppfyllelse.

Vi deklarerar under vårt exklusiva ansvar att produkten som beskrivs under "Tekniska specifikationer" uppfyller följande standarder eller normgivande dokument:

EN 62841 i enlighet med bestämmelserna i direktiv 2014/30/EU, 2006/42/EG, 2011/65/EU.

Ansvärlig för tekniska dokumenten:
FLEX-Elektrowerkzeuge GmbH, R & D
Bahnhofstrasse 15, D-71711 Steinheim/Murr

i.V.  

Peter Lameli
Teknisk chef

Klaus Peter Weinper
Chef för Quality
Department (QD)

01.09.2020; FLEX-Elektrowerkzeuge GmbH
Bahnhofstrasse 15, D-71711 Steinheim/Murr

Undantag från ansvar

Tillverkaren och dess representanter är inte ansvariga för några skador och förlust av förtjänst på grund avbrott i affärsverksamheten orsakat av produkten eller av en oanvändbar produkt. Tillverkaren och dess representant är inte ansvarig för några skador som orsakats av felaktig användning av elverktyget eller av användning av elverktyget med produkter från andra tillverkare.

Käyttöoppaassa käytetyt symbolit

VAROITUS!

Ilmaisee uhkaavaa vaaraa. Tämän varoituksen noudattamatta jättäminen voi johtaa kuolemaan tai erittäin vakaviin vammoihin.

HUOMIO!

Ilmaisee mahdollisesti vaarallisen tilanteen. Tämän varoituksen noudattamatta jättäminen voi johtaa lieviin vammoihin tai omaisuusvahinkoihin.

HUOMAUTUS

Ilmaisee käyttövinkkejä ja tärkeitä tietoja.

Sähkötyökalussa olevat symbolit

V Volttia

/min Pyörimisnopeus



Lue käyttöohjeet loukkaantumisvaaran vähentämiseksi!



Vanhan koneen hävittämisohjeet (katso sivu 79)!

Turvallisuutesi takia

VAROITUS!

Ennen sähkötyökalun käyttämistä lue seuraavat ja noudata niitä:

- nämä käyttöohjeet,
- ”Yleiset turvallisuusohjeet” sähkötyökalujen käsittelyyn mukana tulevasta lehtisestä (julkaisunumero: 315.915),
- nykyiset voimassa olevat työpaikan säännöt ja onnettomuuksien ehkäisemistä koskevat säännöt.

Tämä työkalu on uusinta tekniikkaa ja se on rakennettu hyväksytyjen turvallisuusmääräysten mukaisesti.

Sähkötyökalun käyttö saattaa kuitenkin aiheuttaa hengenvaaran tai loukkaantumisvaaran käyttäjälle tai kolmannelle osapuolelle tai sähkötyökalu tai muu omaisuus voi vaurioitua.

- Monitoimityökalua saa käyttää vain
- sen käyttötarkoituksen mukaisesti,

täydellisessä toimintakunnossa.

Turvallisuuteen vaikuttavat häiriöt on korjattava välittömästi.

Käyttötarkoitus

Monitoimityökalu on suunniteltu

- ammattikäyttöön teollisuudessa ja kaupan alalla,
- puun, muovin ja pehmeiden (ei-rautapitoisten) metallien pistoleikkaukseen.
- hiontaan (ei rappaukseen/kipsiseiniin) ja kaavintaan sopivien lisävarusteiden kanssa.

Monitoimityökalun turvallisuusvaroitukset

VAROITUS!

Lue kaikki tämän sähkötyökalun mukana tulleet turvallisuusvaroitukset, ohjeet, piirustukset ja tekniset tiedot. Jos kaikkia alla olevia ohjeita ei noudateta, seurauksena saattaa olla sähköisku, tulipalo ja/tai vakava loukkaantuminen. **Säilytä kaikki varoitukset ja ohjeet myöhempää käyttöä varten.**

- **Pidä sähkötyökaluja työskentelyn aikana vain eristetyistä tartuntapinnoista, koska leikkaava terä voi osua piilossa oleviin johtoihin.** Osuminen ”jännitteiseen” johtoon tekee työkalun metalliosat ”jännitteisiksi” ja saattaa aiheuttaa sähköiskun käyttäjälle.
- **Ryhdy suoja-toimenpiteisiin, jos työn aikana voi muodostua terveydelle haitallista, palavaa tai räjähtävää pölyä.** Esimerkki: Joitakin pölyjä pidetään syöpää aiheuttavina. Käytä hengityssuojainta ja työskentele pölyn-/lastunpoiston kanssa, jos se on yhdistettävissä.
- **Käytä konetta vain kuivahiontaan.** Veden pääseminen koneen sisälle lisää sähköiskun vaaraa.
- **Kiinnitä työkappale.** Työkappale, joka on kiinnitetty puristimilla tai ruuvipihdeillä on turvallisempi kuin kädessä pidetty.
- **Käytä suojakäsineitä, kun vaihdat leikkuutyökaluja.** Leikkuutyökalut kuumenevat pitkäaikaisen käytön jälkeen.

Melu ja värinä

Melu- ja värinäarvot on mitattu standardin EN 62841 mukaan.

Sähkötyökalun arvioitu melutaso on tyypillisesti:

- Äänenpainetaso L_{PA} : 77,03 dB (A);
- Äänitehotaso L_{WA} : 88,03 dB (A);
- Epävarmuus: K = 3 dB.
- Kokonaistärinäarvo
- Päästöarvo $a_{n,B}$ (lautojen sahaus):
 $< 1,28 \text{ m/s}^2$
- Päästöarvo $a_{n,M}$ (metallilevyjen sahaus):
 $< 2,28 \text{ m/s}^2$
- Epävarmuus: K = 1,5 m/s^2



HUOMIO!

Ilmoitetut mitta-arvot koskevat uusia sähkötyökaluja. Päivittäisessä käytössä melu- ja värinäarvot muuttuvat.



HUOMAUTUS

Näissä ohjeissa ilmoitettu värinä-taso on mitattu standardissa EN 62841 normitetun mittausmenetelmän mukaan ja sitä voidaan käyttää sähkötyökalujen keskinäiseen vertailuun.

Se soveltuu myös altistuksen alustavaan arviointiin. Ilmoitettu värinä-taso tarkoittaa altistumisen tasoa työkalun pääasiallisessa käyttötarkoituksessa. Jos työkalua käytetään muihin käyttötarkoituksiin, erilaisilla lisävarusteilla tai sitä ei ole huollettu riittävästi, värinä-taso saattaa poiketa ilmoitetusta. Tällöin koko työaika koskeva värinä-*altistus voi olla selvästi suurempi. Värinä-*altistuksen tarkassa arvioinnissa tulee huomioida myös ne ajat, jolloin sähkötyökalu on kytketty pois päältä tai se on käynnissä, mutta ei varsinaisesti käytössä. Tällöin koko työaika koskeva värinä-*altistus voi olla selvästi pienempi. Määrittäkää lisätoimenpiteet koneen käyttäjän suojaamiseksi värinän vaikutukselta, kuten esimerkiksi: työkalun ja lisävarusteiden huolto, käsien suojaaminen kylmältä, työnkulun suunnittelu.***



HUOMIO!

Käytä kuulonsuojaimia melutason ylittäessä 85 dB (A).

Tekniset tiedot

TYÖKALU		MT 18.0-EC C MT 18.0-EC MT 18.0-EC/5.0 Set
U	Vdc	18
no	/min	10000-20000
m (ilman akkua)	kg	1,3
Akku	AP 2.5	AP 5.0
Akun paino/kg	0,42	0,72
Käyttölämpötila	-10 - 40°C	
Varastointilämpötila	alle 50 °C	
Latauslämpötila	0-40°C	
Laturi	CA 10.8/18.0, CA 18.0	

Yleiskatsaus (katso kuva A)

Tuotteen ominaisuuksien numerointi viittaa koneen kuvaan grafiikkasivulla.

- 1 Lisävarusteen vapautusvipu
- 2 Virtakytkin
- 3 Nopeuden käyttöpaneeli
- 4 LED-työvalo
- 5 Kaulus
- 6 Lisävarustepidike
- 7 Puristusleuat

Käyttöohjeet



VAROITUS!

Irrota akku ennen minkään toimenpiteiden suorittamista sähkötyökalulle.

Ennen sähkötyökalun käynnistämistä

Ota monitoimityökalu pois pakkauksesta ja tarkista, ettei toimituksesta puutu mitään osia eikä mikään osa ole vaurioitunut.



HUOMAUTUS

Akkuja ei ole ladattu täyteen toimitettaessa. Lataa akut täyteen ennen käytön aloittamista. Katso laturin käyttöopas.

Akun asentaminen/vaihtaminen (katso kuva B)

- Paina ladattu akku sähkötyökaluun, kunnes se napsahtaa paikalleen.
- Irrota painamalla vapautuspainiketta ja vetämällä akku ulos.

HUOMIO!

Kun laite ei ole käytössä, suojaa akun koskettimet. Irralliset metalliosat voivat aiheuttaa oikosulun koskettimiin; räjähdys- ja palovaara!

Lisävarusteiden asentaminen ja irrottaminen (katso kuvat C, D, E, F, G)

VAROITUS!

Käytä vain FLEX-lisävarusteita, joiden nimellisarvo on 20000 OPM tai suurempi. Muiden kuin tähän työkaluun suunniteltujen lisävarusteiden käyttö voi aiheuttaa vakavia henkilövahinkoja ja omaisuusvahinkoja.

HUOMAA: Ne eivät sisälly työkalun toimitukseen, vaan ne tulee ostaa erikseen.

Lisävarusteen asentaminen

Varmista, että virtakytkin on OFF-asennossa, ennen kuin irrotat akun työkalusta.

- Käännä lisävarusteen vapautusvipua 1 vastapäivään ensimmäisen "napsautuksen" ohi, joka ilmaisee, että vipu on kytketty.
- Jatka vivun kääntämistä vastapäivään niin pitkälle kuin se menee, mikä näkyy toisella "napsautuksella". (katso kuva D). Aseta lisävaruste tasaiselle pinnalle. Tartu koneen runkoon toisella kädellä ja lisävarusteen vapautusvipuun toisella kädellä. Kohdista lisävarustepidikkeen tähdenmuotoiset liitännät lisävarusteen kanssa (katso kuvat E, F).
- Huomaa, että lisävaruste voidaan haluttaessa sijoittaa erilaisiin kulmiin (katso kuva G).
- Käännä lisävarusteen vapautusvipua myötäpäivään palauttaaksesi sen alkuperäiseen asentoonsa (katso kuva C). Lisävarustepidikkeen 6 puristusleuat 7 avautuvat ja lukitsevat lisävarusteen paikalleen.

VAROITUS!

Älä kiinnitä lisävarusteita siten, että ne osoittavat taaksepäin. Käyttäminen tässä asennossa voi aiheuttaa vakavia vammoja

(katso kuva G).

Lisävarusteen poistaminen

Varmista, että virtakytkin on OFF-asennossa, ennen kuin irrotat akun työkalusta.

- Kierrä lisävarusteen vapautusvipua 1 vastapäivään yli ensimmäisen "napsautuksen" ohi, joka osoittaa, että vipu on kytketty (katso kuva D).
- Jatka vivun kääntämistä vastapäivään niin pitkälle kuin se menee, mikä näkyy toisella "napsautuksella". Lisävarustepidikkeen 6 puristusleuat 7 siirtyvät keskiasentoon ja lisävaruste putoaa lisävarustepidikkeestä 6.

Lisävarusteen kauluksen asentaminen ja irrottaminen (katso kuvat H, I, J)

HUOMAUTUS

Lisävarusteen kaulus I-1 pakataan ja myydään erikseen.

- Löysää kauluksen lukituspultti H-1 käyttämällä syvyysmittaria J-2 tai ohjainta ja kohdista puristuskokoonpanon neljä asemointikielekettä H-2 (katso kuva H) kaulan 5 urien kanssa. Asenna sitten puristinkokoonpano työkaluun, säädä se haluttuun kulmaan ja kiristä kauluksen lukituspultti I-2 (katso kuva I).
- Löysää lukitusnuppia asettaaksesi syvyysmittarin J-2 tai ohjaimen ja kiristä sitten lukitusnuppi J-1 (katso kuva J).

Käyttöohjeet

VAROITUS!

Irrota akku työkalun käytön jälkeen, jotta vältät vahingossa tapahtuvat käynnistymiset ja mahdolliset vammat.

Virtakytkin (katso kuva K)

Pidä työkalua tukevasti pehmeän tartuntapinnan alueelta ja pidä kätesi loitolla terästä. Kytke monitoimityökalu päälle työntämällä virtakytkintä 2 eteenpäin.

Kytke se pois päältä siirtämällä virtakytkintä taaksepäin.

LED-työvalo (katso kuva L)

Työvalo 4 syttyy automaattisesti, kun työkalu käynnistetään, ja sammuu noin 10 sekuntia sen jälkeen, kun työkalu on kytketty pois päältä.

Työvalo alkaa vilkkua nopeasti, kun työkalu ja/tai akku ylikuormittuvat tai tulevat liian kuumiksi.

Sisäiset anturit kytkvät työkalun pois päältä, jos työkalu ja/tai akku ylikuormittuvat. Anna työkalun levätä vähän aikaa tai aseta työkalu ja akku erillään jäähtymään ilmastukseen. Työvalo vilkkuu hitaammin ilmaisten, että akun varaus on vähissä.

Lataa akku uudelleen.

Jos työvalo ei syty, kun kytket työkalun päälle tai se sammuu yhtäkkiä käytön aikana, ota yhteyttä asiakaspalveluun tai valtuutettuun huoltoliikkeeseen.

Nopeuden asetus (katso kuva M)

- Nopeustasoja on viisi, ja niitä voidaan muuttaa nopeuden asetuspainikkeilla M-1. Lisää nopeutta painamalla "Λ". Vähennä nopeutta painamalla "V". Numeroiden yläpuolella olevat LED-valot osoittavat nykyisen nopeustason.

Nopeustaso voidaan asettaa ennen kuin työkalu kytketään päälle tai kun se on jo käynnissä.

Arvioitu OPM (värähtely minuutissa) on:

Nopeustaso	/min (OPM)
1	10000
2	12000
3	15000
4	18000
5	20000

Jos työkalu on kytketty pois päältä:

- Paina jotain nopeuden asetuspainikkeista. Tämä "herättää" ohjauspaneelin M-2 ja LED-valot ilmaisevat nykyisen nopeustason.
- Muuta nopeustasoa painamalla "Λ"- tai "V"-painiketta.
- 15 sekunnin käyttämättömyyden jälkeen ohjauspaneelin LED-valot sammuvat. Kun kytket työkalun pois päältä, muistitoiminto muistaa ja palaa viimeiseen aktiiviseen nopeustasoon, kun työkalu käynnistetään seuraavan kerran.

Jos työkalu on jo päällä:

- Muuta nopeustasoa painamalla "Λ"- tai "V"-painiketta. Tunnet ja kuulet nopeuden muutoksen ja LED-valot ilmaisevat

nykyisen nopeustason.

- Kun sammutat työkalun, muistitoiminto muistaa ja palaa viimeiseen aktiiviseen nopeustasoon, kun työkalu käynnistetään seuraavan kerran.



VAROITUS!

Säädä nopeutta vain, kun työkalu on kytketty pois päältä, tai kun työkalu käy kuormittamattomana. Varmista, että pidät työkalua tukevasti pehmeän tartuntapinnan alueelta toisella kädellä ja pidä työkalu hallinnassa, kun säädät nopeutta kuormittamattomana käytettäessä. Tämän varoituksen noudattamatta jättäminen voi aiheuttaa hallinnan menettämisen, mistä voi seurata vakava henkilövahinko.

Lisävarusteet



VAROITUS!

Käytä vain teräviä, vahingoittumattomia lisävarusteita. Epämuodostuneet tai tylsät tai muuten vaurioituneet lisävarusteet voivat rikkoutua ja aiheuttaa vammoja tai omaisuusvahinkoja.



VAROITUS!

Älä kiinnitä lisävarusteita siten, että ne osoittavat taaksepäin. Käyttö tässä asennossa voi aiheuttaa vakavan vamman.

Saatavilla olevat lisävarusteet tekevät työkalusta helposti sahan tai hiomakoneen, kaapimen tai laastinpoistoaineen.

HUOMAA: Kaikki lisävarusteet eivät sisällä työkalun toimitukseen, ja ne tulee ostaa erikseen.

Muiden valmistajien STARLOCK-liitännällä varustettujen lisävarusteiden tulee olla yhteensopivia tämän työkalun kanssa.

Käytettävä työkalu		MT 18.0-EC
STARKLOCK		✓
STARKLOCK PLUS		✓
STARKLOCK MAX		✓

Leikkaaminen

Pistosahanterät ovat ihanteellisia tarkan leikkauksen tekemiseen ahtaissa paikoissa, lähellä reunoja tai tasaisesti pinnan kanssa. Aseta työkalu keskierrosluvulle (3), jotta voit hallita sitä paremmin, kun teet ensimmäistä pistoleikkausta. Aloitusleikkauksen jälkeen nopeutta voidaan nostaa leikkauksen nopeuttamiseksi. Älä pakota työkalua tasoleikkauksessa. Voimakas värinä pistoleikkauksen aikana on merkki siitä, että painat liikaa - anna työkalun nopeuden tehdä työ.

Laastin poistaminen

Ennen kuin aloitat, mittaa laastiviivan leveys sopivan terän valitsemiseksi. Aseta työkalun nopeus keskinopean ja suuren nopeuden välille (3-5). Laastin poistamiseksi käytä edestakaista liikettä ja kuljeta työkalua useita kertoja laastiviivan päällä. Tee parhaasi pitääksesi laastiterän linjassa laastiviivan kanssa äläkä paina laastiterää liikaa sivuilta prosessin aikana. Käytä terässä olevaa kovametalliraeviivaa pistosyvyyden tarkkailemiseen. Älä työskentele kovametalliraeviivan ulkopuolella, jotta taustalevy ei vahingoitu.

Kaavinta

Aseta työkalun nopeus alhaisen ja keskinopean nopeuden välille (1-3). Käynnistä työkalu ja aseta kaavin alueelle, josta materiaali on poistettava. Aloita kevyesti painaen. Liiallinen painaminen voi vahingoittaa taustapintaa.

Hionta

Kun työkalu on kytketty päälle, anna sen saavuttaa täysi nopeus ennen kuin kosketat työkalua työkalulla ja irrota se työkalupaleesta ennen kuin kytket työkalun pois päältä. Hio jatkuvalla liikkeellä ja kevyesti painaen. Älä paina liikaa - anna työkalun nopeuden tehdä työ. Työskentele käyttäen hiomatyökalun koko pintaa, ei pelkästään kärkeä. Hiomatyökalu täytyy toisinaan kääntää, jotta hiomalevy ja taustalevyn pinta kuluvat tasaisesti.

Lisävarusteiden käyttäminen



VAROITUS!

Irrota akku työkalusta ennen minkäänlaista kokoamista, säätämistä tai lisävarusteiden vaihtamista. Nämä ennaltaehkäisevät turvallisuustoimenpiteet vähentävät työkalun vahingossa käynnistämisen riskiä.

Syvyysmittari (katso kuva N)

Syvyysmittarin avulla voit hallita pistoleikkausten syvyyttä. Tämä on erityisen hyödyllistä, kun leikkaat kipsilevyn aukon, jotta et vahingossa vahingoita esineitä tai pintoja kipsilevyn takana.

Syvyysmittarin käyttäminen:

- Aseta se lisävarusteen kaulukseen ja aseta etäisyys "X" pistoterän kärjen ja syvyysmittarin kärjen välille.
- Jos terä on asennettu vinoon, löysää kauluksen lukituspulttia ja kierrä kaulusta työkalun kaulan ympärillä, kunnes syvyysmittari on yhdensuuntainen terän kanssa. Kiristä kauluksen lukituspultti.
- Syvyysmittarin taivutettu kärki voidaan sijoittaa joko terän yläpuolelle tai sivulle mieltymystesi ja tilanteen mukaan.
- Kiristä lukitusnappi. Tämä on leikkaussyvytyesi.

Reunaohjain (katso kuvat O, P)

Reunaohjainta O-3 käytetään läpileikkausten suorittamiseen yhdensuuntaisesti suoran reunan tai vanerikappaleen kanssa, joka on tilapäisesti kiinnitetty työkalupaleeseen ruuveilla tai puristimilla O-1. Varmista, että puristimet eivät häiritse työkalun vapaata liikettä leikkauksen koko pituudella.

Reunaohjaimen käyttäminen:

- Aseta se lisävarusteen kaulukseen ja aseta se vinoon terään nähden (katso kuva O).
- Löysää kauluksen lukituspulttia ja kierrä kaulusta kaulan ympärillä varmistaaksesi, että terä on täysin kiinni työkalupaleessa koko terän iskun (värähtelyn) ajan. **Jos terän toinen reuna kulkee työkalupaleen ulkopuolella, työkalu voi hypätä aiheuttaen hallinnan menetyksen ja työkalupaleen vaurioitumisen. Kiristä kauluksen lukituspultti (katso kuva O).**
- Paina reunaohjaimen oikea reuna suoraa reunaa O-2 vasten ja käynnistä työkalu. Jatka leikkaamista suoraa reunaa pitkin (katso kuva O).
- Reunaohjain voi toimia myös syvyysmittarina käytettäessä segmenttiterää P-1 (ei sisälly työkalun toimitukseen).
- Kun segmenttiterä on asennettu, siirrä reunaohjain haluttuun etäisyyteen "X" pois päin segmenttiterän hampaiden kärjistä (katso kuva P).

- Kiristä lukitusnuppi (katso kuva P).

Huolto ja hoito



VAROITUS!

Irrota akku työkalusta ennen minkään toimenpiteiden suorittamista sähkötyökalulle.

Puhdistaminen

- Puhdista sähkötyökalu ja tuuletusaukkojen edessä oleva ritilä säännöllisesti. Puhdistusväli riippuu materiaalista ja käyttäjän pituudesta.
- Puhalla kotelon sisätila ja moottori puhtaaksi kuivalla paineilmalla säännöllisin välein.

Varaosat ja lisätarvikkeet

Katso muut lisätarvikkeet, etenkin työkalut ja tarvikkeet, valmistajan tuoteluetteloista. Räjähetyksuvat ja varaosaluettelot löydät kotisivuiltamme: www.flex-tools.com

Hävittämistä koskevat tiedot



VAROITUS!

Tee käytöstä poistetut sähkötyökalut käyttökelvottomiksi:

- akkukäyttöiset poista akku.



Vain EU-maat

Älä hävitä sähkötyökaluja kotitalousjätteen joukossa! Vanhoja sähkö- ja elektroniikkalaitteita koskevan eurooppalaisen direktiivin 2012/19/EU ja sen maakohtaisten sovellusten mukaisesti käytetyt sähkötyökalut on kerättävä erikseen ja kierrätettävä ympäristöystävällisellä tavalla.



Raaka-aineiden hyödyntäminen jätteenä hävittämisen sijaan.

Laitteet, lisävarusteet ja pakkaukset pitää kierrättää ympäristöystävällisellä tavalla. Muoviset osat on merkitty kierrätykseen materiaalityypin mukaisesti.



VAROITUS!

Älä hävitä akkuja tai paristoja kotitalousjätteen seassa, polttamalla tai heittämällä veteen. Älä avaa käytettyjä akkuja tai paristoja.

Vain EU-maat:

Direktiivin 2006/66/EY mukaan vialliset tai käytetyt akut ja paristot on kierrätettävä.



HUOMAUTUS

Kysy jälleenmyyjältä tietoa hävitysvaihtoehdoista!

CE-Vaatimustenmukaisuusvakuutus

Vakuutamme täten yksinomaan omalla vastuullamme, että kohdassa "Tekniset tiedot" kuvattu tuote täyttää seuraavien standardien tai normatiivisten asiakirjojen vaatimukset:

EN 62841-standardin, direktiivien 2014/30/EU, 2006/42/EY, 2011/65/EU määräykset.

Teknisistä asiakirjoista vastaava:

FLEX-Elektrowerkzeuge GmbH, R & D

Bahnhofstrasse 15, D-71711 Steinheim/Murr

i.V.  

Peter Lameli

Klaus Peter Weinper

Tekninen päällikkö

Laatuosaston päällikkö

(QD)

01.9.2020; FLEX-Elektrowerkzeuge GmbH
Bahnhofstrasse 15, D-71711 Steinheim/Murr

Vastuun poissulkeminen

Valmistaja ja valmistajan edustaja eivät vastaa vahingoista tai voiton menetyksestä, joiden syynä on liiketoiminnan keskeytyminen johtuen tuotteesta tai siitä, ettei tuotetta mahdollisesti voida käyttää. Valmistaja ja valmistajan edustaja eivät vastaa vahingoista, joiden syynä on ohjeiden vastainen käyttö tai sähkötyökalun käyttö muiden valmistajien tuotteiden kanssa.

Σύμβολα που χρησιμοποιούνται σε αυτό το εγχειρίδιο



ΠΡΟΕΙΔΟΠΟΙΗΣΗ!

Υποδηλώνει επικείμενο κίνδυνο. Η μη τήρηση αυτής της προειδοποίησης μπορεί να οδηγήσει σε θάνατο ή σε εξαιρετικά σοβαρό τραυματισμό.



ΠΡΟΣΟΧΗ!

Υποδηλώνει το ενδεχόμενο μιας επικίνδυνης κατάστασης. Η μη τήρηση αυτής της προειδοποίησης μπορεί να οδηγήσει σε ελαφρύ τραυματισμό ή σε υλικές ζημιές.



ΣΗΜΕΙΩΣΗ

Υποδηλώνει συμβουλές χρήσης και σημαντικές πληροφορίες.

Σύμβολα επάνω στο ηλεκτρικό εργαλείο

V Volt

/min Ταχύτητα περιστροφής



Προκειμένου να μειωθεί ο κίνδυνος τραυματισμού, ο χρήστης πρέπει να διαβάσει τις οδηγίες χρήσης!



Οδηγίες διάθεσης του άχρηστου ηλεκτρικού εργαλείου (βλ. σελίδα 86)!

Για τη δική σας ασφάλεια



ΠΡΟΕΙΔΟΠΟΙΗΣΗ!

Πριν από τη χρήση του ηλεκτρικού εργαλείου, διαβάστε και τηρείτε:

- τις παρούσες οδηγίες χρήσης,
- τις «Γενικές οδηγίες ασφαλείας» για το χειρισμό ηλεκτρικών εργαλείων στο βιβλιάρaki που περιλαμβάνεται στη συσκευασία (αριθ. φυλλαδίου: 315.915),
- τους κανόνες που ισχύουν στην εγκατάσταση, και τους κανονισμούς πρόληψης ατυχημάτων.

Αυτό το ηλεκτρικό εργαλείο ανταποκρίνεται στην πιο σύγχρονη τεχνολογία και έχει κατασκευαστεί σύμφωνα με τους

αναγνωρισμένους κανονισμούς ασφαλείας. Ωστόσο, όταν χρησιμοποιείται το ηλεκτρικό εργαλείο μπορεί να αποτελέσει κίνδυνο για τη ζωή και τη σωματική ακεραιότητα του χρήστη ή τρίτου, όπως και να προκληθεί υλική ζημιά στο ηλεκτρικό εργαλείο ή σε άλλη περιουσία.

Το πολυεργαλείο μπορεί να χρησιμοποιηθεί μόνο

- σύμφωνα με την προβλεπόμενη χρήση,
- σε άριστη κατάσταση λειτουργίας.

Βλάβες με επίπτωση στην ασφάλεια θα πρέπει να αποκαθίστανται αμέσως.

Προβλεπόμενη χρήση

Το πολυεργαλείο έχει σχεδιαστεί

- για εμπορική χρήση στη βιομηχανία και το εμπόριο,
- για βυθισμένη κοπή σε ξύλο, πλαστικά και μαλακά (μη σιδηρούχα) μέταλλα.
- για λείανση (όχι για γύψο/γυψοσανίδες) και απόξεση, χρησιμοποιώντας τα κατάλληλα εξαρτήματα.

Προειδοποιήσεις ασφαλείας για το πολυεργαλείο



ΠΡΟΕΙΔΟΠΟΙΗΣΗ!

Μελετήστε όλες τις προειδοποιήσεις ασφαλείας, τις οδηγίες, τις εικόνες και τις προδιαγραφές που συνοδεύουν αυτό το ηλεκτρικό εργαλείο. Εάν δεν τηρηθούν όλες οι οδηγίες που αναφέρονται παρακάτω, μπορεί να προκληθεί ηλεκτροπληξία, πυρκαγιά και/ή σοβαρός τραυματισμός. Φυλάξτε όλες τις προειδοποιήσεις και τις οδηγίες για μελλοντική αναφορά.

- Κρατάτε τα ηλεκτρικά εργαλεία μόνο από τις μονωμένες λαβές, όταν πραγματοποιείτε εργασίες όπου το εξάρτημα κοπής μπορεί να έρθει σε επαφή με κρυφές καλωδιώσεις. Η επαφή με ηλεκτροφόρα καλώδια ενδέχεται να καταστήσει τα εκτεθειμένα μεταλλικά μέρη του ηλεκτρικού εργαλείου ηλεκτροφόρα, με συνέπεια να προκληθεί ηλεκτροπληξία στον χειριστή.
- Λαμβάνετε μέτρα προστασίας όταν ενδέχεται να αναπτυχθεί σκόνη κατά τη διάρκεια της εργασίας, η οποία είναι επιβλαβής για την υγεία, εύφλεκτη ή εκρηκτική. Παράδειγμα: Ορισμένες

σκόνες θεωρούνται καρκινογόνες. Φοράτε μάσκα προστασίας από τη σκόνη και χρησιμοποιείτε διάταξη εξαγωγής σκόνης/ροκανιδιών, εφόσον επιδέχεται σύνδεση.

- **Χρησιμοποιήστε το μηχάνημα μόνο για ξηρή λείανση.** Η διεύθυνση νερού στη μηχανή αυξάνει τον κίνδυνο ηλεκτροπληξίας.
- **Ασφαλίστε το κατεργαζόμενο τεμάχιο.** Ένα κατεργαζόμενο τεμάχιο που σταθεροποιείται με διατάξεις σύσφιξης είναι ασφαλέστερο απ'ό,τι όταν το κρατάτε με το χέρι.
- **Φοράτε προστατευτικά γάντια όταν αλλάζετε εργαλεία κοπής.** Τα εργαλεία κοπής ζεσταίνονται με την παρατεταμένη χρήση.

Θόρυβος και δόνηση

Οι τιμές θορύβου και δόνησης έχουν προσδιοριστεί σύμφωνα με το πρότυπο EN 62841.

Το αξιολογημένο επίπεδο θορύβου του ηλεκτρικού εργαλείου είναι τυπικά:

- Στάθμη ηχητικής πίεσης L_{pA} : 77,03 dB(A).
- Στάθμη ηχητικής ισχύος L_{WA} : 88,03 dB(A).
- Αβεβαιότητα: $K = 3$ dB.
- Συνολική τιμή κραδασμών
- Τιμή εκπομπής $a_{h,B}$ (κοπή σανίδων): $< 1,28 \text{ m/s}^2$
- Τιμή εκπομπής $a_{h,M}$ (κοπή λαμαρινών): $< 2,28 \text{ m/s}^2$
- Αβεβαιότητα: $K = 1,5 \text{ m/s}^2$

ΠΡΟΣΟΧΗ!

Οι αναφερόμενες τιμές αφορούν καινούρια ηλεκτρικά εργαλεία. Η καθημερινή χρήση προκαλεί αλλαγές στις τιμές θορύβου και δόνησης.

ΣΗΜΕΙΩΣΗ

Το επίπεδο μετάδοσης δόνησης που αναφέρεται στο παρόν ενημερωτικό φύλλο έχει μετρηθεί σύμφωνα με μια τυποποιημένη δοκιμή κατά το πρότυπο EN 62841 και μπορεί να χρησιμοποιηθεί για τη σύγκριση εργαλείων μεταξύ τους.

Μπορεί να χρησιμοποιηθεί για μια προκαταρκτική αξιολόγηση έκθεσης. Το δηλωμένο επίπεδο μετάδοσης δόνησης ανταποκρίνεται στις κύριες εφαρμογές του εργαλείου. Ωστόσο, εάν το εργαλείο

χρησιμοποιηθεί για άλλες εφαρμογές, με διαφορετικά παρελκόμενα ή υπό ελλιπή συντήρηση, τότε η μεταδιδόμενη δόνηση ενδέχεται να διαφέρει. Αυτό μπορεί να αυξήσει σημαντικά το επίπεδο έκθεσης κατά τη διάρκεια της συνολικής περιόδου εργασίας. Για την ακριβή εκτίμηση του φορτίου δόνησης θα πρέπει να ληφθούν επίσης υπόψη οι χρόνοι κατά τους οποίους το ηλεκτρικό εργαλείο είναι απενεργοποιημένο ή ενεργοποιημένο ωστόσο εκτός χρήσης. Αυτό μπορεί να μειώσει σημαντικά το επίπεδο έκθεσης κατά τη διάρκεια της συνολικής περιόδου εργασίας.

Προσδιορίστε επιπρόσθετα μέτρα ασφαλείας για την προστασία του χειριστή από τις συνέπειες της δόνησης, όπως: συντηρείτε το εργαλείο και τα παρελκόμενα, διατηρείτε τα χέρια ζεστά, δημιουργήστε πρότυπα εργασίας.

ΠΡΟΣΟΧΗ!

Φοράτε γυαλιά σε ηχητική πίεση άνω των 85 dB(A).

Τεχνικές προδιαγραφές

ΕΡΓΑΛΕΙΟ		MT 18.0-EC C MT 18.0-EC MT 18.0-EC/5.0 Set
U	Vdc	18
no	/min	10000-20000
m (χωρίς μπαταρία)	kg	1,3
Μπαταρία	AP 2.5	AP 5.0
Βάρος μπαταρίας/kg	0,42	0,72
Θερμοκρασία λειτουργίας	-10 - 40°C	
Θερμοκρασία αποθήκευσης	κάτω από 50°C	
Θερμοκρασία φόρτισης	0-40°C	
Φορτιστής	CA 10.8/18.0, CA 18.0	

Γενική επισκόπηση (βλ. σχήμα Α)

Η αρίθμηση των χαρακτηριστικών του προϊόντος αναφέρεται στην απεικόνιση του ηλεκτρικού εργαλείου στη σελίδα με τα γραφικά.

- 1 Μοχλός αποδέσμευσης εξαρτήματος
- 2 Διακόπτης ενεργοποίησης/ απενεργοποίησης
- 3 Πάνελ ρύθμισης ταχύτητας
- 4 Φως εργασίας LED
- 5 Λαιμός
- 6 Υποδοχή εξαρτήματος
- 7 Σιαγόνες σύσφιξης

Οδηγίες χρήσης

ΠΡΟΕΙΔΟΠΟΙΗΣΗ!

Αφαιρείτε την μπαταρία πριν από την εκτέλεση οποιασδήποτε εργασίας στο ηλεκτρικό εργαλείο.

Πριν από την ενεργοποίηση του ηλεκτρικού εργαλείου

Αποσυνεχάστε το πολυεργαλείο και βεβαιωθείτε ότι δεν λείπουν ή έχουν καταστραφεί εξαρτήματα.

ΣΗΜΕΙΩΣΗ

Οι μπαταρίες δεν είναι φορτισμένες πλήρως κατά την παράδοση. Πριν από την αρχική χρήση, φορτίστε τις μπαταρίες πλήρως. Ανατρέξτε στο εγχειρίδιο του φορτιστή.

Τοποθέτηση/αντικατάσταση μπαταρίας (βλ. σχήμα Β)

- Πιέστε τη φορτισμένη μπαταρία μέσα στο ηλεκτρικό εργαλείο, μέχρι να ακουστεί ένα κλικ ότι μπήκε στη θέση της.
- Για να την αφαιρέσετε, πιέστε το κουμπί αποδέσμευσης και τραβήξτε τη συστοιχία μπαταριών προς τα έξω.

ΠΡΟΣΟΧΗ!

Όταν η συσκευή δε χρησιμοποιείται, προστατεύετε τις επαφές της μπαταρίας. Ασύνδετα μεταλλικά μέρη μπορούν να βραχυκυκλώσουν τις επαφές και ενέχει κίνδυνο έκρηξης και πυρκαγιάς!

Εγκατάσταση και αφαίρεση εξαρτημάτων (βλ. σχήματα C, D, E, F, G)



ΠΡΟΕΙΔΟΠΟΙΗΣΗ!

Χρησιμοποιείτε μόνο εξαρτήματα FLEX με ονομαστική τιμή 20000 ΟΡΜ ή μεγαλύτερη. Η χρήση εξαρτημάτων που δεν έχουν σχεδιαστεί για αυτό το εργαλείο μπορεί να οδηγήσει σε σοβαρό τραυματισμό και υλικές ζημιές.

ΣΗΜΕΙΩΣΗ: Δεν περιλαμβάνονται στη συσκευασία του εργαλείου σας και πρέπει να αγοραστούν ξεχωριστά.

Για να τοποθετήσετε το εξάρτημα

Βεβαιωθείτε ότι ο διακόπτης ενεργοποίησης/απενεργοποίησης βρίσκεται στη θέση OFF και αφαιρέστε τη συστοιχία μπαταριών από το εργαλείο.

- Περιστρέψτε το μοχλό αποδέσμευσης εξαρτήματος 1 αριστερόστροφα, ώσπου να ακουστεί το πρώτο «κλικ» που επισημαίνει ότι ο μοχλός έχει ασφαλίσει.
- Συνεχίστε να στρέψετε το μοχλό αριστερόστροφα μέχρι τέρμα, το οποίο επισημαίνεται με το δεύτερο «κλικ». (βλ. σχήμα D). Τοποθετήστε το εξάρτημα σε επίπεδη επιφάνεια. Πιάστε το σώμα του μηχανήματος με το ένα χέρι και το μοχλό αποδέσμευσης εξαρτήματος με το άλλο χέρι. Ευθυγραμμίστε τις διεπαφές σε σχήμα αστεριού της υποδοχής εξαρτήματος με το εξάρτημα (βλ. σχήματα E, F).
- Σημειώστε ότι το εξάρτημα μπορεί να τοποθετηθεί σε διάφορες γωνίες, εάν το επιθυμείτε (βλ. σχήμα G).
- Περιστρέψτε το μοχλό αποδέσμευσης εξαρτήματος δεξιόστροφα για να τον επαναφέρετε στην αρχική του θέση (βλ. σχήμα C). Οι σιαγόνες σύσφιξης 7 της υποδοχής εξαρτήματος 6 θα ανοίξουν και θα ασφαλίσουν το εξάρτημα στη θέση του.



ΠΡΟΕΙΔΟΠΟΙΗΣΗ!

Μην συνδέετε τα εξαρτήματα με τρόπο που να έχουν κατεύθυνση προς τα πίσω. Η λειτουργία σε αυτήν τη θέση μπορεί να προκαλέσει σοβαρό τραυματισμό (βλ. σχήμα G).

Για να αφαιρέσετε το εξάρτημα

Βεβαιωθείτε ότι ο διακόπτης ενεργοποίησης/απενεργοποίησης βρίσκεται στη θέση OFF και αφαιρέστε τη συστοιχία μπαταριών από το εργαλείο.

- Περιστρέψτε το μοχλό αποδέσμευσης εξαρτήματος 1 αριστερόστροφα, ώσπου να ακουστεί το πρώτο «κλικ» που επισημαίνει ότι ο μοχλός έχει ασφαλίσει (βλ. σχήμα D).
- Συνεχίστε να στρέφετε το μοχλό αριστερόστροφα μέχρι τέρμα, το οποίο επισημαίνεται με το δεύτερο «κλικ». Οι σιαγόνες σύσφιξης 7 της υποδοχής εξαρτήματος 6 θα μετακινηθούν στην κεντρική θέση και το εξάρτημα θα βγει από τη θήκη εξαρτήματος 6.

Τοποθέτηση και αφαίρεση του κολάρου στερέωσης (βλ. σχήματα H, I, J)

ΣΗΜΕΙΩΣΗ

Το κολάρ στερέωσης I-1 συσκευάζεται και πωλείται χωριστά.

- Χαλαρώστε το μπουλόνι ασφάλισης κολάρου H-1 χρησιμοποιώντας το ρυθμιστή βάθους κοπής J-2 ή το σταθερό οδηγό και ευθυγραμμίστε τις τέσσερις γλωττίδες τοποθέτησης H-2 (βλ. σχήμα H) του συγκροτήματος σφιγκτήρα με τις αυλακώσεις του λαϊμού 5. Στη συνέχεια, εγκαταστήστε το συγκρότημα σφιγκτήρα στο εργαλείο, ρυθμίστε το στην επιθυμητή γωνία και συσφίξτε καλά το μπουλόνι ασφάλισης κολάρου I-2 (βλ. σχήμα I).
- Χαλαρώστε το κουμπί ασφάλισης για να εισαγάγετε το ρυθμιστή βάθους κοπής J-2 ή τον οδηγό άκρων και, στη συνέχεια, συσφίξτε το κουμπί ασφάλισης J-1 (βλ. σχήμα J).

Οδηγίες χρήσης

ΠΡΟΕΙΔΟΠΟΙΗΣΗ!

Μετά τη χρήση του εργαλείου, αποσυνδέετε τη συστοιχία μπαταριών, ώστε να αποτραπούν τυχαιές εκκινήσεις και πιθανοί τραυματισμοί.

Διακόπτης ενεργοποίησης/ απενεργοποίησης (βλ. σχήμα K)

Κρατάτε το εργαλείο σταθερά από

την επιφάνεια της μαλακής λαβής και διατηρείτε τα χέρια σας μακριά από τη λεπίδα. Για να ενεργοποιήσετε το πολυεργαλείο, ωθήστε το διακόπτη ενεργοποίησης/απενεργοποίησης 2 προς τα εμπρός.

Για να το απενεργοποιήσετε, ωθήστε το διακόπτη ενεργοποίησης/απενεργοποίησης προς τα πίσω.

Φως εργασίας LED (βλ. σχήμα L)

Το φως εργασίας 4 θα ανάψει αυτόματα μόλις ενεργοποιηθεί το εργαλείο, ενώ θα σβήσει περίπου 10 δευτερόλεπτα μετά την απενεργοποίηση του εργαλείου.

Το φως εργασίας αναβοσβήνει γρήγορα, όταν το εργαλείο και/ή η μπαταρία υπερφορτωθούν ή ζεσταθούν υπερβολικά. Οι εσωτερικοί αισθητήρες θα απενεργοποιήσουν το εργαλείο εάν το εργαλείο και/ή η μπαταρία είναι υπερφορτωμένα. Αφήστε το ηλεκτρικό εργαλείο να «ξεκουραστεί» για λίγο, τοποθετώντας το εργαλείο και την μπαταρία ξεχωριστά σε σημείο με καλή ροή αέρα προκειμένου να κρυώσουν. Το φως εργασίας αναβοσβήνει πιο αργά, όταν η μπαταρία κοιτεύει να αδειάσει. Επαναφορτίστε τη συστοιχία μπαταριών. Εάν το φως εργασίας δεν ανάψει κατά την ενεργοποίηση του εργαλείου ή σβήσει ξαφνικά κατά τη διάρκεια της λειτουργίας, επικοινωνήστε με την εξυπηρέτηση πελατών ή ένα εξουσιοδοτημένο κέντρο σέρβις για βοήθεια.

Ρύθμιση της ταχύτητας (βλ. σχήμα M)

- Υπάρχουν πέντε επίπεδα ταχύτητας που μπορούν να επιλεγθούν με τα κουμπιά ρύθμισης ταχύτητας M-1. Πιέστε το κουμπί «Λ» για να αυξήσετε την ταχύτητα. Πιέστε το κουμπί «V» για να μειώσετε την ταχύτητα. Οι λυχνίες LED πάνω από τους αριθμούς επισημαίνουν το τρέχον επίπεδο ταχύτητας. Το επίπεδο ταχύτητας μπορεί να ρυθμιστεί προτού να ενεργοποιηθεί το εργαλείο ή όταν το εργαλείο βρίσκεται ήδη σε λειτουργία.

Οι κατά προσέγγιση ΟΡΜ (ταλαντώσεις ανά λεπτό) είναι:

Επίπεδο ταχύτητας	/min (OPM)
1	10000
2	12000
3	15000
4	18000
5	20000

Εάν το εργαλείο είναι απενεργοποιημένο:

- Πατήστε ένα από τα κουμπιά ρύθμισης ταχύτητας. Αυτό θα «ξυπνήσει» τον πίνακα ελέγχου M-2 και οι λυχνίες LED θα δείξουν το τρέχον επίπεδο ταχύτητας.
- Αλλάξτε το επίπεδο ταχύτητας πατώντας τα κουμπιά «Λ» ή «V».
- Μετά από 15 δευτερόλεπτα αδράνειας, οι λυχνίες LED στον πίνακα ελέγχου σβήνουν. Η λειτουργία μνήμης θα αποθηκεύσει στο τελευταίο ενεργό επίπεδο ταχύτητας και θα το χρησιμοποιήσει την επόμενη φορά που θα πατήσετε ένα από τα κουμπιά ρύθμισης ταχύτητας ή θα ενεργοποιήσετε το εργαλείο.

Εάν το εργαλείο είναι ήδη ενεργοποιημένο:

- Αλλάξτε το επίπεδο ταχύτητας πατώντας τα κουμπιά «Λ» ή «V». Θα νιώσετε και θα ακούσετε την αλλαγή ταχύτητας, ενώ οι λυχνίες LED θα δείχνουν το τρέχον επίπεδο ταχύτητας.
- Αφού απενεργοποιήσετε το ηλεκτρικό εργαλείο, η λειτουργία μνήμης θα αποθηκεύσει τη ρύθμιση, οπότε μόλις το ενεργοποιήσετε εκ νέου θα χρησιμοποιηθεί η τελευταία ενεργή ρύθμιση.

ΠΡΟΕΙΔΟΠΟΙΗΣΗ!

Προσαρμόζετε την ταχύτητα μόνο όταν το εργαλείο είναι απενεργοποιημένο ή όταν το εργαλείο λειτουργεί χωρίς φορτίο. Βεβαιωθείτε ότι κρατάτε το εργαλείο σταθερά από την επιφάνεια της μαλακής λαβής με το ένα χέρι, διατηρώντας τον έλεγχο του εργαλείου, όταν ρυθμίζετε την ταχύτητα ενώ το εργαλείο λειτουργεί χωρίς φορτίο. Η μη τήρηση αυτής της προειδοποίησης μπορεί να προκαλέσει απώλεια ελέγχου και να οδηγήσει σε σοβαρό τραυματισμό ή υλικές ζημιές.

Χρήση εξαρτημάτων



ΠΡΟΕΙΔΟΠΟΙΗΣΗ!

Χρησιμοποιείτε μόνο αιχμηρά, ακέραια εξαρτήματα. Τα παραμορφωμένα ή αμβλεία, ή κατά οποιονδήποτε τρόπο χαλασμένα εξαρτήματα μπορεί να σπάσουν, προκαλώντας τραυματισμούς ή υλικές ζημιές.



ΠΡΟΕΙΔΟΠΟΙΗΣΗ!



Μην συνδέετε τα εξαρτήματα με τρόπο που να έχουν κατεύθυνση προς τα πίσω.

Η λειτουργία σε αυτή τη θέση μπορεί να οδηγήσει σε σοβαρό τραυματισμό.

Μια γκάμα διαθέσιμων εξαρτημάτων μετατρέπει εύκολα το εργαλείο σε πριόνι ή τριβείο, σε ξύστρα ή εργαλείο αφαίρεσης αρμόστοκου.

ΣΗΜΕΙΩΣΗ: Δεν περιλαμβάνονται όλα τα εξαρτήματα με το εργαλείο σας και πρέπει να αγοραστούν ξεχωριστά.

Εξαρτήματα με διεπαφή STARLOCK από άλλους κατασκευαστές θα πρέπει να είναι συμβατά με αυτό το εργαλείο.

Εργαλείο εφαρμογής	MT 18.0-EC
STARKLOCK 	✓
STARKLOCK PLUS 	✓
STARKLOCK MAX 	✓

Κοπή

Οι λεπίδες για βυθισμένη κοπή είναι ιδανικές για ακριβείς κοπές σε στενές περιοχές, κοντά στις άκρες ή ευθυγραμμισμένα σε μια επιφάνεια. Ρυθμίστε το εργαλείο σε μεσαία ταχύτητα (3) για μεγαλύτερο έλεγχο κατά την αρχική βυθισμένη κοπή. Μετά την αρχική κοπή, η ταχύτητα μπορεί να αυξηθεί για την ταχύτερη κοπή. Όταν κόβετε ευθυγραμμισμένα, μην ζορίζετε το εργαλείο. Ένας ισχυρός κραδασμός κατά τη διάρκεια της βυθισμένης κοπής αποτελεί ένδειξη

ότι ασκείτε υπερβολική πίεση - αφήστε την ταχύτητα του εργαλείου να κάνει τη δουλειά.

Αφαίρεση αρμόστοκου

Προτού ξεκινήσετε, μετρήστε το πλάτος της γραμμής αρμόστοκου για να επιλέξετε την κατάλληλη λεπίδα. Ρυθμίστε το εργαλείο σε μεσαία προς υψηλή ταχύτητα (3 - 5). Για να αφαιρέσετε τον αρμόστοκο, κάντε κίνηση μπρος-πίσω με πολλά περάσματα κατά μήκος της γραμμής του αρμόστοκου. Κάντε ό,τι καλύτερο μπορείτε για να διατηρήσετε τη λεπίδα αρμόστοκου ευθυγραμμισμένη με τη γραμμή του αρμόστοκου και μην ασκείτε υπερβολική πλευρική πίεση στη λεπίδα αρμόστοκου κατά τη διάρκεια της διαδικασίας.

Χρησιμοποιήστε τη γραμμή άμμου-καρβιδίου στη λεπίδα ως ένδειξη για να παρακολουθείτε το βάθος βύθισης. Μην βυθίζετε τη λεπίδα πέρα από τη γραμμή άμμου-καρβιδίου για να αποφύγετε ζημιά στην πλάκα στήριξης.

Απόξεση

Ρυθμίστε το εργαλείο σε χαμηλή έως μεσαία ταχύτητα (1 - 3). Ενεργοποιήστε το εργαλείο και τοποθετήστε τον αποξεστήρα στην περιοχή όπου πρόκειται να αφαιρεθεί το υλικό. Ξεκινήστε με ελαφριά πίεση. Η υπερβολική πίεση μπορεί να καταστρέψει την υποκείμενη επιφάνεια.

Λείανση

Αφού ενεργοποιήσετε το εργαλείο, αφήστε το να αναπτύξει πλήρη ταχύτητα προτού να έλθει σε επαφή με το τεμάχιο εργασίας, και απομακρύνετε το εργαλείο από το τεμάχιο εργασίας προτού να απενεργοποιήσετε το εργαλείο. Πραγματοποιείτε λείανση με συνεχή κίνηση και ελαφριά πίεση. Μην ασκείτε υπερβολική πίεση - αφήστε την ταχύτητα του εργαλείου να κάνει τη δουλειά. Χρησιμοποιείτε ολόκληρη την επιφάνεια δίσκου λείανσης, όχι μόνο με το άκρο. Ο δίσκος λείανσης θα πρέπει περιστασιακά να περιστρέφεται για να καταναμηθεί η φθορά στο γυαλόχαρτο και στην επιφάνεια του δίσκου λείανσης.

Χρήση εξαρτημάτων



ΠΡΟΕΙΔΟΠΟΙΗΣΗ!

Αποσυνδέστε τη συστοιχία ματαριών από το εργαλείο προτού να πραγματοποιήσετε οποιαδήποτε συναρμολόγηση, ρύθμιση ή αλλαγή εξαρτημάτων. Έτσι περιορίζεται ο κίνδυνος να ενεργοποιηθεί κατά λάθος το ηλεκτρικό εργαλείο.

Ρυθμιστής βάθους κοπής (βλ. σχήμα L)

Ο ρυθμιστή βάθους κοπής σας επιτρέπει να ελέγχετε το βάθος των κοπών βύθισης. Αυτό είναι ιδιαίτερα χρήσιμο όταν πραγματοποιείτε βυθισμένη κοπή σε άνοιγμα γυψοσανίδας και δεν θέλετε να καταστρέψετε κατά λάθος αντικείμενα ή επιφάνειες πίσω από αυτήν.

Χρήση του ρυθμιστή βάθους κοπής:

- Τοποθετήστε το στο κολάρ στερέωσης και ρυθμίστε την απόσταση «X» μεταξύ του άκρου της λεπίδας βυθισμένης κοπής και της άκρης του ρυθμιστή βάθους κοπής.
- Εάν η λεπίδα είναι εγκατεστημένη υπό γωνία, χαλαρώστε το μπουλόνι ασφάλισης του κολάρου και περιστρέψτε το κολάρο γύρω από το λαϊμό του εργαλείου, ώπου ο ρυθμιστής βάθους κοπής να είναι παράλληλος με τη λεπίδα. Συσφίξτε το μπουλόνι ασφάλισης κολάρου.
- Το λυγισμένο άκρο του ρυθμιστή βάθους κοπής μπορεί να τοποθετηθεί είτε πάνω από τη λεπίδα είτε στο πλάι, ανάλογα με τις προτιμήσεις σας και την κατάσταση.
- Συσφίξτε το κουμπί ασφάλισης. Αυτό θα είναι το βάθος κοπής σας.

Οδηγός άκρων (βλ. σχήματα O, P)

Ο οδηγός άκρων O-3 χρησιμοποιείται για κοπές παράλληλες σε μια ευθεία άκρη ή ένα κομμάτι κοντραπλακέ που στερεώνεται προσωρινά στο τεμάχιο εργασίας με βίδες ή σφιγκτήρες O-1. Βεβαιωθείτε ότι οι σφιγκτήρες δεν παρεμβαίνουν στην ελεύθερη κίνηση του εργαλείου σε όλο το μήκος της κοπής.

Για να χρησιμοποιήσετε τον οδηγό άκρων:

- Τοποθετήστε το στο κολάρο στερέωσης και τοποθετήστε το υπό γωνία προς τη λεπίδα (βλ. σχήμα O).
- Χαλαρώστε το μπουλόνι ασφάλισης κολάρου και περιστρέψτε το κολάρο γύρω από το λαϊμό για να βεβαιωθείτε ότι η λεπίδα βρίσκεται πλήρως στο τεμάχιο εργασίας καθ' όλη τη διάρκεια ολόκληρης της διαδρομής (ταλάντωσης) της λεπίδας. **Εάν οποιαδήποτε άκρη της λεπίδας κινηθεί έξω από το τεμάχιο εργασίας, το εργαλείο μπορεί να αναπηδήσει, προκαλώντας απώλεια ελέγχου και ζημιά στο τεμάχιο εργασίας. Συσφίξτε το μπουλόνι ασφάλισης κολάρου (βλ. σχήμα O).**
- Πιέστε τη δεξιά άκρη του οδηγού άκρων προς την ευθεία άκρη O-2 και ενεργοποιήστε το εργαλείο. Συνεχίστε να κόβετε κατά μήκος της ευθείας άκρης (βλ. σχήμα O).
- Ο οδηγός άκρων μπορεί επίσης να λειτουργήσει ως ρυθμιστής βάθους κοπής όταν χρησιμοποιείτε λεπίδα τομέα P-1 (δεν παρέχεται με το εργαλείο).
- Με εγκατεστημένη τη λεπίδα τομέα, μετακινήστε τον οδηγό άκρων στην επιθυμητή απόσταση «X» μακριά από τις άκρες των δοντιών της λεπίδας τομέα (βλ. σχήμα P).
- Συσφίξτε καλά το κουμπί ασφάλισης (βλ. σχήμα P).

Συντήρηση και φροντίδα

ΠΡΟΕΙΔΟΠΟΙΗΣΗ!

Αφαιρείτε τη συστοιχία μπαταριών πριν από την εκτέλεση οποιασδήποτε εργασίας στο ηλεκτρικό εργαλείο.

Καθαρισμός

- Καθαρίζετε τακτικά το ηλεκτρικό εργαλείο και το πλέγμα που υπάρχει μπροστά από τις σπές εξαιρισμού. Η συχνότητα καθαρισμού εξαρτάται από το υλικό και τη διάρκεια χρήσης.
- Καθαρίζετε τακτικά το εσωτερικό του περιβλήματος και του κινητήρα με ξηρό πεπιεσμένο αέρα.

Ανταλλακτικά και παρελκόμενα

Για άλλα αξεσουάρ, ειδικά για εργαλεία και παρελκόμενα, ανατρέξτε στους καταλόγους του κατασκευαστή.

Σχεδιαγράμματα σε ανεπτυγμένη μορφή και λίστες ανταλλακτικών διατίθενται στο δικτυακό μας τόπο: www.flex-tools.com

Πληροφορίες διάθεσης



ΠΡΟΕΙΔΟΠΟΙΗΣΗ!

Αχρηστεύετε τα παλιά ηλεκτρικά εργαλεία:

- αφαιρώντας την μπαταρία στα ηλεκτρικά εργαλεία που λειτουργούν με μπαταρία.



Μόνο για χώρες της ΕΕ

Μην απορρίπτετε τα ηλεκτρικά εργαλεία στα οικιακά απορρίμματα!

Σύμφωνα με την ευρωπαϊκή οδηγία 2012/19/ΕΕ σχετικά με τα απόβλητα ηλεκτρικού και ηλεκτρονικού εξοπλισμού και την ενσωμάτωση της οδηγίας αυτής στο εθνικό δίκαιο, τα άχρηστα ηλεκτρικά εργαλεία πρέπει να συλλέγονται ξεχωριστά για να ανακυκλωθούν με τρόπο φιλικό προς το περιβάλλον.



Ανάκτηση πρώτων υλών αντί για διάθεση απορριμμάτων.

Η συσκευή, τα παρελκόμενα και η συσκευασία πρέπει να ανακυκλώνονται με τρόπο φιλικό προς το περιβάλλον. Τα πλαστικά μέρη επισημαίνονται για ανακύκλωση ανάλογα με τον τύπο υλικού.



ΠΡΟΕΙΔΟΠΟΙΗΣΗ!

Μην απορρίπτετε τις μπαταρίες στα οικιακά απορρίμματα, στη φωτιά ή σε νερό. Μην ανοίγετε τις άχρηστες μπαταρίες.

Μόνο για χώρες της ΕΕ:

Σύμφωνα με την οδηγία 2006/66/ΕΚ, οι ελαττωματικές ή άδειες μπαταρίες πρέπει να ανακυκλώνονται.



ΣΗΜΕΙΩΣΗ

Σας παρακαλούμε να ζητήσετε από το κατάστημα αγοράς να σας υποδείξει τους τρόπους διάθεσης!

€-Δήλωση συμμόρφωσης

Δηλώνουμε με αποκλειστικά δική μας ευθύνη ότι το προϊόν που περιγράφεται στην ενότητα «Τεχνικά χαρακτηριστικά» συμμορφώνεται με τα ακόλουθα πρότυπα ή κανονιστικά έγγραφα:

EN 62841 σύμφωνα με τις διατάξεις των οδηγιών 2014/30/EE, 2006/42/EK, και 2011/65/EE.

Αρμόδιοι για τα τεχνικά έγγραφα:
FLEX-Elektrowerkzeuge GmbH, R & D
Bahnhofstrasse 15, D-71711 Steinheim/Murr



Peter Lameli
Technical Head

Klaus Peter Weinper
Head of Quality
Department (QD)

01.09.2020, FLEX-Elektrowerkzeuge GmbH
Bahnhofstrasse 15, D-71711 Steinheim/Murr

Απαλλαγή ευθύνης

Ο κατασκευαστής και ο εκπρόσωπός του δεν ευθύνονται για καμία ζημιά ή απώλεια κέρδους λόγω της διακοπής επαγγελματικής δραστηριότητας, η οποία επήλθε λόγω του προϊόντος ή ενός άχρηστου προϊόντος. Ο κατασκευαστής και ο εκπρόσωπός του δεν ευθύνονται για καμία ζημιά που προκλήθηκε από ακατάλληλη χρήση του ηλεκτρικού εργαλείου ή από τη χρήση του με προϊόντα άλλων κατασκευαστών.

Bu kılavuzda kullanılan semboller

UYARI!

Yaklaşan tehlikeyi belirtir. Bu uyarının dikkate alınmaması ölüm veya ağır yaralanmalara neden olabilir.

DİKKAT!

Olası bir tehlikeli durumu belirtir. Bu uyarının dikkate alınmaması hafif yaralanmalara veya maddi hasara neden olabilir.

NOT

Uygulama ipuçlarını ve önemli bilgileri belirtir.

Elektrikli alettaki semboller

V Volt

/min Dönüş hızı



Yaralanma riskini azaltmak için çalıştırma talimatlarını okuyun.



Eskiyen cihazın bertaraf edilmesine ilişkin bilgiler (bkz. sayfa 93).

Güvenliğiniz için

UYARI!

Elektrikli aleti kullanmadan önce lütfen aşağıdakileri okuyun ve uygulayın:

- burada yer alan çalıştırma talimatlarını,
- elektrikli aletlerin kullanımına ilişkin ekteki kitapçıkta yer alan "Genel güvenlik talimatları"nı (broşür no.: 315.915),
- aletin kullanılacağı alana ilişkin geçerli kuralları ve kazaların önlenmesi ile ilgili düzenlemeleri.

Bu elektrikli alet son teknoloji ürünü olup, kabul edilen güvenlik düzenlemelerine uygun olarak üretilmiştir.

Bununla birlikte kullanım sırasında elektrikli alet, kullanıcının veya bir üçüncü tarafın hayatı ve sağlığı için tehlike oluşturabilir ya da aletin kendisi veya başka eşyalar zarar görebilir.

Çok amaçlı alet sadece

- kullanım amacına göre

- ve mükemmel çalışır durumdayken kullanılabilir.

Güvenliği tehlikeye atan arızalar derhal onarılmalıdır.

Kullanım amacı

Çok amaçlı alet aşağıdaki işleri yapmak için tasarlanmıştır:

- sanayi ve ticari amaçlı kullanım için,
- ahşap, plastik ve yumuşak (demir dışı) metallerde daldırmalı kesim için,
- uygun aksesuarlar kullanılarak zımparalama (sıva/alçı duvarlar için değil) ve raspalama için.
- Çok amaçlı alet için güvenlik uyarıları

UYARI!

Bu elektrikli alet ile birlikte verilen tüm güvenlik uyarılarını, talimatları, çizimleri ve teknik özellikleri okuyun. Aşağıdaki talimatların tamamına uyulmaması elektrik çarpması, yangın ve/veya ciddi yaralanma ile sonuçlanabilir. Tüm uyarı ve talimatları gelecekte başvuru amacıyla muhafaza edin.

- **Kesim aletinin görünmeyen kablolar ile temas edebileceği çalışma şartlarında elektrikli aleti izolasyonlu tutma yüzeylerinden tutun.** "Elektrikli" bir kabloya temas etmek, aletin metal kısımlarının da "elektrikli" yaparak operatörün çarpılmasına neden olabilir.
- **Çalışma sırasında sağlığa zararlı, yanıcı veya patlayıcı toz oluşabileceği zaman koruyucu önlemler alın.** Örnek: Bazı tozlar kanserojen olarak kabul edilir. Bir toz maskesi takın ve bağlanabilir olduğunda toz/talaş toplayıcı ile çalışın.
- **Makineyi sadece kuru zımparalama için kullanın.** Makinenin içine su girmesi elektrik çarpması riskini artırır.
- **İş parçasını sabitleyin.** Sıkıştırma cihazları veya mengene ile sıkılan bir çalışma parçası elle tutulduğundan daha güvenli bir şekilde tutulur.
- **Kesici aletleri değiştirirken koruyucu eldiven giyin.** Kesici aletler uzun süreli kullanımdan sonra ısınır.

Ses ve titreşim

Ses ve titreşim değerleri EN 62841 ile uyumlu olarak ölçülmüştür.

Bu elektrikli aletin ölçülen gürültü seviyesi genellikle:

- Ses basıncı seviyesi L_{pA} : 77,03 dB(A);
- Ses gücü seviyesi L_{WA} : 88,03 dB(A);
- Belirsizlik: $K = 3$ dB.
- Toplam titreşim değeri
- Emisyon değeri $a_{h,B}$ (tahta kesimi):
 $< 1,28 \text{ m/sn}^2$
- Emisyon değeri $a_{h,M}$ (metal levha kesimi):
 $< 2,28 \text{ m/sn}^2$
- Belirsizlik: $K = 1,5 \text{ m/sn}^2$

⚠ **DİKKAT!**

Belirtilen ölçümler yeni olan elektrikli cihazlardan elde edilmiştir. Günlük kullanım, gürültü ve titreşim değerlerinin değişmesine neden olur.

i **NOT**

Bu bilgi formunda belirtilen titreşim emisyonu EN 62841'de belirtilen standart teste göre ölçülmüştür ve bir ürünü diğeri ile karşılaştırmak için kullanılabilir.

Maruz kalmanın ön değerlendirmesinde kullanılabilir. Beyan edilen titreşim emisyonu seviyesi, aletin ana uygulamalarını temsil eder. Bununla birlikte, alet farklı uygulamalar için farklı aksesuarlarla kullanılıyorsa veya bakımsızsa titreşim emisyonu farklı olabilir. Bu durum, toplam çalışma süresi boyunca maruz kalma seviyesini önemli ölçüde artırabilir. Titreşim yükünün kesin bir tahmini için elektrikli aletin kapatıldığı veya çalıştığı ancak gerçekte kullanımda olmadığı zamanlar da dikkate alınmalıdır. Bu, toplam çalışma süresi boyunca maruz kalma seviyesini önemli ölçüde azaltabilir.

Operatörü titreşim etkilerinden korumak için aletin ve aksesuarların bakımı, ellerin sıcak tutulması, çalışma şekillerinin düzenlenmesi gibi ek güvenlik önlemlerini alın.

⚠ **DİKKAT!**

Ses basıncı 85 dB(A) seviyesinin üzerindeyken kulak koruması takın.

Teknik özellikler

ALET		MT 18.0-EC C MT 18.0-EC MT 18.0-EC/5.0 Set
U	Vdc	18
no	/min	10000-20000
m (w/o battery)	kg	1,3
Batarya		
	AP 2.5	AP 5.0
Batarya ağırlığı/ kg	0,42	0,72
Çalışma sıcaklığı	-10 - 40°C	
Depolama Sıcaklığı	50°C'den az	
Şarj Sıcaklığı	0-40°C	
Şarj cihazı	CA 10.8/18.0, CA 18.0	

Genel bakış (bkz. Şekil A)

Ürün özelliklerine ait numaralar için teknik resim sayfalarındaki makine çizimlerine bakın.

- 1 Aksesuar çıkarma kolu**
- 2 Açma/kapama düğmesi**
- 3 Hız kontrol paneli**
- 4 Led çalışma ışığı**
- 5 Boyun**
- 6 Aksesuar tutucu**
- 7 Sıkıştırma çeneleri**

Çalıştırma talimatları

⚠ **UYARI!**

Elektrikli alet üzerinde herhangi bir çalışma yapmadan önce bataryayı çıkarın.

Elektrikli aleti çalıştırmadan önce

Çok amaçlı aleti ambalajından çıkarın ve eksik veya hasarlı parça olup olmadığını kontrol edin.

i **NOT**

Teslimatta batarya tam olarak şarj edilmemiştir. İlk çalıştırmadan önce bataryayı tam olarak şarj edin. Şarj cihazının kullanım kılavuzuna bakın.

Bataryanın takılması/ değiştirilmesi (Bkz. şekil B)

- Şarj edilmiş bataryayı, tık sesi çıkararak yerine oturuncaya kadar cihaza bastırın.
- Çıkarmak için serbest bırakma düğmesine basın ve bataryayı çıkarın.

⚠ **DİKKAT!**

Cihaz kullanımında değilken batarya kutuplarını koruyun. Gevşek metal parçalar kutuplara kısa devre yaptırabilir, patlama ve yangın tehlikesi oluşturabilir!

Aksesuarların takılması ve çıkarılması (Bkz. şekil C, D, E, F, G)

⚠ **UYARI!**

Sadece 2000 OPM veya daha yüksek dereceli FLEX aksesuarları kullanın. Bu alet için tasarlanmamış aksesuarların kullanılması ciddi yaralanmalara ve maddi hasara neden olabilir.

NOT: Bunlar aletinize dahil değildir ve ayrıca satın alınmalıdır.

Aksesuarı takmak için

Açma/Kapatma anahtarının KAPALI konumda olduğundan emin olun ve bataryayı aletten çıkarın.

- Aksesuar çıkarma kolunu (1), kolun yerine geçtiğini gösteren ilk "klik" sesini duyana kadar saat yönünün tersine çevirin.
- Kolu saat yönünün tersine çevirebildiğiniz kadar çevirin, bu noktada ikinci "klik" sesini duyacaksınız (bkz. şekil D). Aksesuarı düz bir yüzeye yerleştirin. Bir elinizle makine gövdesini, diğer elinizle aksesuar çıkarma kolunu tutun. Aksesuar tutucunun yıldız şeklindeki arayüzlerini aksesuarla hizalayın (bkz. şekil E, F).
- Aksesuarın istenirse çeşitli açılarda yerleştirilebileceğini unutmayın (bkz. şekil G).
- Orjinal konumuna döndürmek için aksesuar çıkarma kolunu saat yönünde çevirin (bkz. şekil C). Aksesuar tutucunun (6) sıkıştırma çeneleri (7) açılır ve aksesuarı yerine kilitler.

⚠ **UYARI!**

Aksesuarları arkaya bakacak şekilde takmayın. Aleti bu konumda çalıştırmak ciddi yaralanmalara neden olabilir (bkz. şekil G).

Aksesuarı çıkarmak için

Açma/Kapatma anahtarının KAPALI konumda olduğundan emin olun ve bataryayı aletten çıkarın.

- Aksesuar çıkarma kolunu (1), kolun yerine geçtiğini gösteren ilk "klik" sesini duyana kadar saat yönünün tersine çevirin (bkz. şekil D).
- Kolu saat yönünün tersine çevirebildiğiniz kadar çevirin, bu noktada ikinci "klik" sesini duyacaksınız. Aksesuar tutucunun (6) sıkıştırma çeneleri (7) orta konuma hareket eder ve aksesuar, aksesuar tutucudan (6) düşer.

Bağlantı bileziğini takma ve çıkarma (Bkz. şekil H, I, J)

ⓘ **NOT**

Bağlantı bileziği (I-1) ayrı olarak paketlenir ve satılır.

- Derinlik mastarı (J-2) veya kenar kılavuzu kullanarak bilezik kilitleme civatasını (H-1) gevşetin ve kelepçe tertibatındaki dört konumlandırma tırnağı (H-2) (bkz. şekil H) ile boyundaki (5) olukları hizalayın. Ardından kelepçe tertibatını alete takın, istenen açığa ayarlayın ve bilezik kilitleme civatasını (I-2) sağlam bir şekilde sıkın (bkz. şekil I).
- Derinlik mastarı (J-2) veya kenar kılavuzunu yerleştirmek için kilitleme düğmesini gevşetin ve ardından kilitleme düğmesini (J-1) sıkın (bkz. şekil J).

Çalıştırma talimatları

⚠ **UYARI!**

Aleti kullandıktan sonra kazayla çalışmasını ve olası yaralanmaları önlemek için bataryayı çıkarın.

Açma/Kapatma düğmesi (Bkz. şekil K)

Aleti yumuşak kavrama yüzeyinden sıkıca tutun ve ellerinizi bıçaktan uzak tutun. Çok amaçlı aleti çalıştırmak için açma/kapatma düğmesini (2) ileri doğru itin.

Kapatmak için Açma/Kapatma düğmesini arkaya doğru hareket ettirin.

LED çalışma ışığı (Bkz. şekil L)

Çalışma ışığı (4) alet açıldığında otomatik olarak yanar ve alet kapatıldıktan yaklaşık 10 saniye sonra söner.

Alet ve/veya batarya aşırı yüklendiğinde veya çok ısındığında çalışma ışığı hızla yanıp söner.

Alet ve/veya batarya aşırı yüklenirse dahili sensörler aleti kapatır. Aleti bir süre dinlendirin veya aleti ve bataryayı soğumaları için ayrı ayrı hava akımının altına yerleştirin.

Çalışma ışığı, bataryanın düşük kapasitede olduğunu göstermek için daha yavaş yanıp söner.

Bataryayı yeniden şarj edin.

Aleti çalıştırdığınızda çalışma ışığı yanmazsa veya çalışma sırasında aniden sönerse yardım için lütfen müşteri hizmetleri veya yetkili servis merkezi ile iletişime geçin.

Hızın ayarlanması (Bkz. şekil M)

- Hız ayar düğmeleri (M-1) kullanılarak değiştirilebilen beş adet hız seviyesi vardır. Hızı artırmak için "Λ" düğmesine basın. Hızı azaltmak için "V" düğmesine basın. Rakamların üstündeki LED ışıklar mevcut hız seviyesini gösterir.

Hız seviyesi, alet açılmadan önce veya alet çalışırken ayarlanabilir.

Yaklaşık OPM (dakikada salınım) değerleri:

Hız Seviyesi	/dk. (OPM)
1	10000
2	12000
3	15000
4	18000
5	20000

Alet KAPALI ise:

- Hız ayar düğmelerinden birine basın. Kontrol paneli (M-2) "uyanır" ve LED ışıkları mevcut hız seviyesini gösterir.
- "Λ" veya "V" düğmelerine basarak hız seviyesini değiştirin.
- 15 saniye boş durduktan sonra kontrol panelindeki LED ışıklar söner. Hafıza işlevi, hız ayar düğmelerinden birine basıldığında veya alet çalıştırıldığında en son aktif hız seviyesini hatırlar ve bu hıza geri döner.

Alet zaten AÇIK ise:

- "Λ" veya "V" düğmelerine basarak hız seviyesini değiştirin. Hız değişimini hisseder ve duyarsınız ve LED ışıkları mevcut hız seviyesini gösterir.
- Aleti kapattıktan sonra hafıza işlevi etkin olan son hız seviyesini hatırlar ve aleti bir

sonraki çalıştırmanızda bu hız seviyesine getirir.



UYARI!

Hızı sadece alet kapalıyken veya alet yüksüz çalışırken ayarlayın. Alet yüksüz çalıştığında hızını ayarlarken bir elinizle aleti yumuşak kavrama yüzeyinden sıkıca tutup aleti kontrol ettiğinizden emin olun. Bu uyarıya uyulmaması, kontrolün kaybedilmesine ve ciddi kişisel hasara neden olabilir.

Aksesuarları kullanma



UYARI!

Yalnızca keskin, hasarsız aksesuarlar kullanın. Deforme olmuş veya körelmiş ya da başka şekilde hasar görmüş aksesuarlar kırılarak yaralanmalara veya maddi hasara neden olabilir.



UYARI!

Aksesuarları arkaya bakacak şekilde takmayın. Aleti bu şekilde çalıştırmak ciddi yaralanmalara neden olabilir.

Geniş aksesuar yelpazesi, aleti kolayca bir testereye, zımparaya, raspa makinesine veya derz sökücüye dönüştürür.

NOT: Tüm aksesuarlar aletinize dahil değildir ve ayrıca satın alınmalıdır.

Diğer üreticilere ait STARLOCK arayüzlü aksesuarlar bu aletle uyumlu olmalıdır.

Uygulama aracı		MT 18.0-EC
STARKLOCK		✓
STARKLOCK PLUS		✓
STARKLOCK MAX		✓

Kesme

Daldırmalı testere bıçakları, dar alanlarda, kenarlara yakın veya bir yüzeyle aynı hızda hassas kesimler yapmak için idealdir. İlk daldırmayı yaparken daha fazla kontrol için aleti orta hız (3) ayarlayın. İlk kesim yapıldıktan sonra daha hızlı kesim için hız artırılabilir. Düz kesim yaparken aleti zorlamayın. Daldırmalı kesim sırasında güçlü bir titreşim oluşması, çok fazla baskı uyguladığınızı gösterir, aletin kendi hızında iş yapmasına izin verin.

Derz sökmek

Başlamadan önce uygun bıçağı seçmek için derz çizgisi genişliğini ölçün. Aleti orta ila yüksek hız (3 - 5) ayarlayın. Derzi sökmek için derz çizgisi boyunca ileri geri hareket ettirerek birkaç geçiş yapın. Derz bıçağını derz çizgisi ile aynı hızda tutmak için elinizden geleni yapın ve işlem sırasında derz bıçağına çok fazla yandan baskı uygulamayın.

Dalma derinliğini izlemek için bir gösterge olarak bıçak üzerindeki karbür tane çizgisini kullanın. Destek levhasına zarar vermemek için karbür tane çizgisinin ilerisine daldırmayın.

Raspalama

Aleti düşük ila orta hız (1 - 3) ayarlayın. Aleti çalıştırın ve raspa aletini malzemenin kaldırılacağı alana yerleştirin. Hafif basınç uygulayarak başlayın. Aşırı basınç, arka plan yüzeyine zarar verebilir.

Zımparalama

Aleti çalıştırdıktan sonra iş parçasına temas etmeden önce aletin tam hızına ulaşmasını bekleyin ve aleti kapatmadan önce aleti iş parçasından kaldırın. Sürekli hareket ve hafif basınç uygulayarak zımparalayın. Aşırı basınç uygulamayın, aletin kendi hızında çalışmasına izin verin. Zımpara pedinin sadece ucunu değil tüm yüzeyini kullanarak çalışın. Zımpara ve arka ped yüzeyindeki aşınmayı dağıtmak için zımpara pedi ara sıra döndürülmelidir.

Aparatları kullanma



UYARI!

Herhangi bir montaj, ayar veya aksesuar değişimi yapmadan önce bataryayı aletten çıkarın. Bu tür önleyici güvenlik önlemleri, aletin yanlışlıkla çalışması riskini azaltır.

Derinlik mastarı (Bkz. şekil N)

Derinlik mastarı, daldırmalı kesimlerin derinliğini kontrol etmenizi sağlar. Özellikle alçıpanın arkasındaki nesnelere veya yüzeylere yanlışlıkla zarar vermek istemediğinizde alçıpandaki bir açıklığa daldırmalı kesim yaparken yararlıdır.

Derinlik mastarını kullanmak için:

- Mastarı bağlantı bileziğine sokun ve daldırma bıçağının ucu ile derinlik mastarının ucu arasındaki "X" mesafesini ayarlayın.
- Bıçak bir açıyla takılırsa bilezik kilitleme civatasını gevşetin ve derinlik mastarı bıçağına paralel olana kadar bileziği aletin boynu etrafında döndürün. Bilezik kilitleme civatasını sıkın.
- Derinlik mastarının bükülü ucu, tercihimize ve durumunuza göre bıçağın üzerine veya yanına yerleştirilebilir.
- Kilitleme düğmesini sıkın. Bu sizin kesme derinliğiniz olacaktır.

Kenar kılavuzu (Bkz. şekil O, P)

Kenar kılavuzu (O-3), düz bir kenara paralel kesimler yapmak veya iş parçasına vidalar veya kelepçelerle (O-1) geçici olarak sabitlenmiş bir kontrplak parçası yapmak için kullanılır. Kelepçelerin tüm kesim uzunluğu boyunca aletin serbest hareketini engellemediğinden emin olun.

Kenar kılavuzunu kullanmak için:

- Kılavuzu bağlantı bileziğine takın ve bıçağı açılı olarak konumlandırın (bkz. şekil O).
- Bıçağın tüm stroku (salınım) boyunca bıçağın iş parçasına tam olarak geçtiğinden emin olmak için bilezik kilitleme civatasını gevşetin ve bileziği boyun etrafında döndürün. Bıçağın herhangi bir kenarı iş parçasının dışına çıkarsa alet sıçrayabilir ve bu da kontrol kaybına ve iş parçasında hasara neden olabilir. Bilezik kilitleme civatasını sıkın (bkz. şekil O).
- Kenar kılavuzunun sağ kenarını (O-2) düz kenarına doğru bastırın ve aleti çalıştırın. Düz kenar boyunca kesmeye devam edin (bkz. şekil O).
- Kenar kılavuzu, bir segment bıçağı (P-1) (aletle birlikte verilmez) kullanıldığında derinlik mastarı olarak da işlev görebilir.
- Segment bıçağı takılıyken kenar kılavuzunu segment bıçağı dişlerinin uçlarından istenen "X" mesafesi kadar uzağa hareket

- ettirin (bkz. şekil P).
- Kilitleme düğmesini sıkın (bkz. şekil P).

Bakım

UYARI!

Elektrikli alet üzerinde herhangi bir çalışma yapmadan önce bataryayı çıkarın.

Temizlik

- Elektrikli aleti ve havalandırma deliklerinin önündeki ızgarayı düzenli olarak temizleyin. Temizleme sıklığı malzemeye ve kullanım süresine bağlıdır.
- Gövde içine ve motora kuru basınçlı hava üfleterek düzenli olarak temizleyin.

Yedek parçalar ve aksesuarlar

Diğer aksesuarları, özellikle aletleri ve aksesuarları üreticinin kataloglarında bulabilirsiniz.

Parça yerleşim çizimleri ve yedek parça listeleri ana sayfamızda bulunabilir: www.flex-tools.com

Elden çıkarma bilgileri

UYARI!

Gereksiz elektrikli aletleri kullanılamaz hale getirin:

- batarya ile çalışan cihazların bataryasını çıkarın.

 Sadece AB ülkeleri içindir
Elektrikli aletleri evsel atıkların içine atmayın! Atık Elektrikli ve Elektronik Cihazlar hakkındaki 2012/19/EU Avrupa Direktifi uyarınca ve ulusal yasalara uygun olarak kullanılan elektrikli aletler ayrı ayrı toplanmalı ve çevre dostu bir şekilde geri dönüştürülmelidir.

 **Atık bertarafı yerine hammadde geri kazanımı.**

Cihaz, aksesuarlar ve ambalajlar çevre dostu bir şekilde geri dönüştürülmelidir. Plastik parçalar malzeme türüne göre geri dönüşüm için tanımlanmıştır.

UYARI!

Bataryaları evsel atıklara, ateşe veya suya atmayın. Kullanılmış bataryaları açmayın.

Sadece AB ülkeleri içindir:
2006/66/EC sayılı Direktife göre hatalı veya kullanılmış bataryalar geri dönüştürülmelidir.



NOT

Lütfen bayinize bertaraf etme seçenekleri hakkında danışın!

CE-Uygunluk Beyanı

Tüm sorumluluğu üstümüzü olarak "Teknik özellikler" bölümünde açıklanan ürünün, aşağıdaki standartlara veya normatif dokümanlara uygun olduğunu beyan ederiz:
2014/30/EU, 2006/42/EC, 2011/65/EU sayılı direktiflerin düzenlemelerine uygun olarak EN 62841 standardı.

Teknik dokümanlardan sorumlu:

FLEX-Elektrowerkzeuge GmbH, R & D

Bahnhofstrasse 15, D-71711 Steinheim/Murr

i.v.  

Peter Lameli
Teknik Bölüm
Başkanı

Klaus Peter Weinper
Kalite Departmanı
Başkanı (KD)

001.09.2020; FLEX-Elektrowerkzeuge GmbH
Bahnhofstrasse 15, D-71711 Steinheim/Murr

Sorumluluktan muafiyet

Üretici ve temsilcisi, ürünün veya kullanılamaz bir ürünün neden olduğu iş kesintilerinden kaynaklanan zararlardan ve kâr kayıplarından sorumlu değildir. Üretici ve temsilcisi, elektrikli aletin yanlış kullanılması veya diğer üreticilerin ürünleri ile kullanılması sonucu oluşabilecek hasarlardan sorumlu değildir.

Symbole używane w niniejszej instrukcji

OSTRZEŻENIE!

Oznacza bezpośrednie zagrożenie. Zignorowanie tego ostrzeżenia może doprowadzić do śmierci lub bardzo poważnych, ciężkich obrażeń.

OSTROŻNIE!

Oznacza sytuację potencjalnie niebezpieczną. Zignorowanie tego ostrzeżenia może doprowadzić do lekkich urazów lub uszkodzenia mienia.

UWAGA

Oznacza wskazówki dotyczące stosowania i inne ważne informacje.

Symbole na elektronarzędziu

V Wolty

/min Obroty na minutę



Aby ograniczyć ryzyko urazów, należy przeczytać instrukcję obsługi!



Informacje dotyczące utylizacji starego narzędzia (patrz strona 100)!

Dla własnego bezpieczeństwa

OSTRZEŻENIE!

Przed użyciem elektronarzędzia należy przeczytać i przyjąć do wiadomości:

- niniejszą instrukcję obsługi,
- „Ogólne instrukcje dotyczące bezpieczeństwa” w sprawie posługiwania się elektronarzędziami podane w załączonej broszurze (ulotka nr 315.915),
- zasady aktualnie obowiązujące w miejscu pracy oraz przepisy w sprawie zapobiegania wypadkom.

To elektronarzędzie zostało skonstruowane z wykorzystaniem najnowszych technologii i w sposób spełniający uznane przepisy bezpieczeństwa.

Mimo to niewłaściwe lub nieodpowiednie użytkowanie elektronarzędzia może zagrażać życiu lub zdrowiu użytkownika lub osób postronnych, a także grozi zniszczeniem

elektronarzędzia lub innego mienia. Narzędzie wielofunkcyjne może być używane tylko

- zgodnie z przeznaczeniem
 - i tylko, gdy jest ono w pełni sprawne.
- Usterki mające wpływ na bezpieczeństwo należy naprawiać natychmiast.

Przeznaczenie

Narzędzie wielofunkcyjne zostało zaprojektowane

- do użytku komercyjnego w przemyśle i handlu,
- do cięcia w głębokiego w drewnie, tworzywach sztucznych i miękkich (nieżelaznych) metalach,
- do szlifowania (ale nie gipsu/płyt kartonowo-gipsowych) i skrobania przy użyciu odpowiednich akcesoriów.

Ostrzeżenia dotyczące bezpieczeństwa używania narzędzia wielofunkcyjnego

OSTRZEŻENIE!

Prosimy przeczytać wszystkie ostrzeżenia i instrukcje oraz przestudiować specyfikację i ilustrację dostarczone wraz z elektronarzędziem. Niestosowanie się do wszystkich podanych niżej instrukcji może doprowadzić do porażenia prądem, pożaru i/lub poważnych obrażeń. **Wszystkie ostrzeżenia i instrukcje należy zachować na przyszłość.**

- **W czasie prac, w trakcie których końcówka tnąca może natrafić na ukryty przewód elektryczny lub własny przewód zasilający, elektronarzędzie należy trzymać za izolowane uchwyty.** Dotknięcie przewodu pod napięciem może spowodować, że przez nieizolowane elementy metalowe narzędzia popłynie prąd, co grozi operatorowi porażeniem.
- **Jeśli podczas pracy może pojawić się pył szkodliwy dla zdrowia, łatwopalny lub o właściwościach wybuchowych, należy zastosować odpowiednie środki ochrony.** Przykład: Niektóre pyły są uważane za rakotwórcze. Należy nosić maskę przeciwpyłową. O ile tylko można go podłączyć, należy pracować z odsysaczem pyłu/wiórow.

- **Narzędzia należy używać tylko do szlifowania na sucho.** Przenikanie wody do urządzenia zwiększa ryzyko porażenia prądem.
- **Element, w którym wykonywana jest praca, należy zamocować.** Obrabiany element zamocowany zaciskami lub w imadle jest przytrzymywany dużo pewniej niż w ręku.
- **Podczas wymiany narzędzi skrawających należy mieć założone rękawice ochronne.** Po długotrwałym użytkowaniu narzędzia skrawające nagrzewają się i są gorące.

Hałas i drgania

Wartości emisji hałasu zmierzono zgodnie z normą EN 62841. Szacunkowy poziom hałasu elektronarzędzia wynosi na ogół:

- Poziom ciśnienia akustycznego L_{pA} :
77,03 dB(A);
- Poziom mocy akustycznej L_{WA} : 88,03 dB(A);
- Niepewność: $K = 3$ dB.
- Całkowita wartość drgań
- Wartość emisji $a_{h,B}$ (ciężkie desek):
 $< 1,28 \text{ m/s}^2$
- Wartość emisji $a_{h,M}$ (ciężkie blachy):
 $< 2,28 \text{ m/s}^2$
- Niepewność: $K = 1,5 \text{ m/s}^2$

OSTROŻNIE!

Podane wartości pomiarów odnoszą się do nowych elektronarzędzi. Codzienne użytkowanie sprawia, że wartości hałasu i drgań ulegają zmianie.

UWAGA

Poziom emisji drgań podany w niniejszej karcie informacyjnej został zmierzony zgodnie ze standardowymi metodami testowymi określonymi w normie EN 62841 i może służyć do porównywania różnych narzędzi. Parametr ten może również służyć do wstępnej oceny narażenia na drgania. Deklarowany poziom emisji drgań odnosi się do najważniejszych zastosowań narzędzia. Jeżeli narzędzie będzie używane do różnych zastosowań, z różnymi akcesoriami lub jeżeli będzie niedokładnie konserwowane, emisja drgań może być inna. Może to istotnie zwiększyć poziom narażenia użytkownika na drgania w całym okresie pracy. Dokładne oszacowanie poziomu narażenia na drgania powinno też uwzględniać czas, w którym

narzędzie jest wyłączone lub gdy jest włączone, ale nie wykonuje żadnej pracy. Może to istotnie zmniejszyć poziom narażenia użytkownika na drgania w całym okresie pracy.

Należy określić dodatkowe środki ostrożności zabezpieczające operatora przed skutkami drgań, takie jak np. trzymanie narzędzia i akcesoriów, dbałość o ciepło dłoni, organizacja pracy itp.



OSTROŻNIE!

Gdy poziom ciśnienia akustycznego przekracza 85 dB(A), należy nosić ochronniki słuchu.

Specyfikacja techniczna

NARZĘDZIE		MT 18.0-EC C MT 18.0-EC MT 18.0-EC/5.0 Set
U	V, prąd stały	18
n_o	/min	10000-20000
m (bez akumulatora)	kg	1,3
Akumulator	AP 2.5	AP 5.0
Ciężar akumulatora/kg	0,42	0,72
Temperatura pracy	-10 - 40°C	
Temperatura przechowywania	poniżej 50°C	
Temperatura ładowania	0-40°C	
Ładowarka	CA 10.8/18.0, CA 18.0	

Krótki opis urządzenia (patrz rysunek A)

Numeracja elementów odnosi się do rysunku narzędzia na stronie z elementami graficznymi.

- 1 **Dźwignia odblokowująca osprzęt**
- 2 **Włącznik**
- 3 **Panel sterowania prędkością**
- 4 **Lampka do pracy LED**

- 5 Szyjka
- 6 Uchwyt na osprzęt
- 7 Szczęki zaciskowe

Instrukcja obsługi

OSTRZEŻENIE!

Przed wykonaniem jakichkolwiek prac przy elektronarzędziu należy wyjąć akumulator.

Przed włączeniem elektronarzędzia

Należy wypakować narzędzie wielofunkcyjne i sprawdzić, czy nie brakuje jakichś części i czy nic nie jest uszkodzone.

UWAGA

W momencie dostawy akumulatory nie są całkowicie naładowane. Przed rozpoczęciem użytkowania należy całkowicie naładować akumulatory. Więcej informacji – patrz instrukcja obsługi ładowarki.

Wkładanie/wymiana akumulatora (patrz rys. B)

- Włożyć naładowany akumulator do elektronarzędzia i docisnąć, aby zablokował się na swoim miejscu.
- Aby wyjąć akumulator, wystarczy nacisnąć przycisk odblokowujący i wysunąć akumulator.

OSTROŻNIE!

Gdy urządzenie nie jest używane, należy chronić styki akumulatora. Luźne części metalowe mogą doprowadzić do zwarcia styków; ryzyko wybuchu i pożaru!

Montaż i demontaż osprzętu (patrz rysunek C, D, E, F, G)

OSTRZEŻENIE!

Należy używać tylko akcesoriów FLEX o znamionowej wytrzymałości 2000 OPM (oscylacji na minutę) lub większej. Używanie akcesoriów nie zaprojektowanych do tego narzędzia może spowodować poważne obrażenia ciała i uszkodzenia mienia.

UWAGA: Akcesoria nie są dołączone do narzędzia i należy je zakupić osobno.

Zakładanie osprzętu

Należy upewnić się, że włącznik znajduje się w pozycji wyłączonej (OFF) i odłączyć akumulator od narzędzia.

- Obrócić dźwignię zwalnającą osprzęt 1 w lewo (przeciwnie do kierunku ruchu wskazówek zegara) za pierwsze „kliknięcie”, które sygnalizuje, że dźwignia zaskoczyła.
- Kontynuować obracanie dźwigni do oporu w lewo, maksymalny obrót zostanie zasygnalizowany drugim „kliknięciem”. (patrz rysunek D). Położyć osprzęt na płaskiej powierzchni. Chwycić korpus narzędzia jedną ręką, a dźwignię zwalnającą osprzęt drugą. Dopasować do siebie interfejsy uchwytu na osprzęt (w kształcie gwiazdy) oraz osprzęt (patrz rysunek E, F).
- Należy pamiętać, że w razie potrzeby osprzęt można ustawić pod różnymi kątami (patrz rysunek G).
- Obrócić dźwignię zwalnającą osprzęt w prawo (zgodnie z kierunkiem ruchu wskazówek zegara), aby przywrócić ją do jej pierwotnego położenia (patrz rysunek C). Szczęki zaciskowe 7 uchwytu na osprzęt 6 otworzą się i zablokują osprzęt na miejscu.

OSTRZEŻENIE!

Akcesoriów nie należy mocować w taki sposób, aby były skierowane do tyłu.

Używanie narzędzia w takiej pozycji może spowodować poważne obrażenia (patrz rysunek G).

Zdejmowanie osprzętu

Należy upewnić się, że włącznik znajduje się w pozycji wyłączonej (OFF) i odłączyć akumulator od narzędzia.

- Obrócić dźwignię zwalnającą osprzęt 1 w lewo za pierwsze „kliknięcie”, które sygnalizuje, że dźwignia zaskoczyła (patrz rysunek D).
- Kontynuować obracanie dźwigni do oporu w lewo, maksymalny obrót zostanie zasygnalizowany drugim „kliknięciem”. Szczęki zaciskowe 7 uchwytu na osprzęt 6 przesuną się do pozycji środkowej, a osprzęt wypadnie z uchwytu na osprzęt 6.

Montaż i demontaż kołnierza mocującego (patrz rysunek H, I, J)

UWAGA

Kołnierz mocujący I-1 jest pakowany i sprzedawany oddzielnie.

- Poluzować śrubę blokującą kołnierza H-1 za pomocą głębokościomierza J-2 lub ogranicznika prowadzącego i dopasować cztery wypustki pozycjonujące H-2 (patrz rysunek H) zespołu zacisku z rowkami na szyjce 5. Następnie zainstalować w narzędziu zespół zacisku, dopasować go dożądanego kąta i dobrze dokręcić śrubę blokującą kołnierza I-2 (patrz rysunek I).
- Poluzować pokrętko blokujące, aby włożyć głębokościomierz J-2 lub prowadnicę krawędzi, a następnie dokręcić pokrętko blokujące J-1 (patrz rysunek J).

Instrukcja obsługi

OSTRZEŻENIE!

Po użyciu narzędzia, aby zapobiec przypadkowemu uruchomieniu i możliwym urazom, należy odłączyć akumulator.

Włącznik (patrz rys. K)

Narzędzie należy mocno chwycić za miękki uchwyt w taki sposób, aby ręce znajdowały się z dala od ostrza. Aby włączyć narzędzie, należy popchnąć włącznik 2 do przodu. Aby je wyłączyć, wystarczy przesunąć włącznik w tył.

Lampka do pracy LED (patrz rysunek L)

Lampka do pracy 4 włącza się automatycznie po włączeniu narzędzia i wyłącza się po około 10 sekundach od wyłączenia narzędzia.

Gdy narzędzie i/lub akumulator są przeciążone lub zbyt gorące, lampka do pracy zaczyna szybko migać.

Jeśli narzędzie i/lub akumulator są przeciążone, czujniki wewnętrzne wyłączają narzędzie. Narzędzie należy wtedy na chwilę odłożyć lub wyjąć akumulator i położyć osobno narzędzie i akumulator w miejscu, w którym będą chłodzone strumieniem powietrza.

Jeśli lampka do pracy miga wolniej, oznacza to, że akumulator jest już bliski rozładowania. Należy wtedy naładować akumulator.

Jeśli lampka do pracy nie zaświeci się po

włączeniu narzędzia lub nagle zgaśnie podczas pracy, w celu uzyskania pomocy należy skontaktować się z działem obsługi klienta lub z autoryzowanym punktem serwisowym.

Ustawianie prędkości (patrz rysunek M)

- Jest 5 poziomów prędkości, które można przełączać przyciskami ustawiania prędkości M-1. Wciśnięcie przycisku „ \wedge ” zwiększa prędkość. Wciśnięcie przycisku „ \vee ” zmniejsza prędkość. Kontrolki LED nad cyframi pokazują aktualne ustawienie prędkości.

Poziom prędkości można ustawić przed włączeniem narzędzia lub gdy narzędzie już pracuje.

Przybliżona wartość OPM (liczba oscylacji na minutę) wynosi:

Poziom prędkości	/min (OPM)
1	10000
2	12000
3	15000
4	18000
5	20000

Jeśli narzędzie jest WYŁĄCZONE:

- Nacisnąć jeden z przycisków ustawiania prędkości. Spowoduje to „wybudzenie” panelu sterowania M-2, a diody LED wskażą aktualny poziom prędkości.
- Zmienić poziom prędkości przyciskami „ \wedge ” lub „ \vee ”.
- Po 15 sekundach bezczynności diody LED na panelu sterowania zgasną. Przy następnym naciśnięciu jednego z przycisków ustawiania prędkości lub po włączeniu narzędzia funkcja pamięci zapamięta i powróci do ostatniego aktywnego poziomu prędkości.
- Jeśli narzędzie jest już włączone:
- Zmienić poziom prędkości przyciskami „ \wedge ” lub „ \vee ”. Da się odczuć i będzie słychać zmianę prędkości, a diody LED wskażą aktualny poziom prędkości.
- Po wyłączeniu narzędzia, funkcja pamięci zapamiętuje ostatnie używane ustawienie prędkości i przy ponownym włączeniu automatycznie je przywraca.

⚠ OSTRZEŻENIE!

Dostosuj Prędkość należy regulować tylko wtedy, gdy narzędzie jest wyłączone lub gdy narzędzie pracuje bez obciążenia. Podczas regulacji prędkości w czasie pracy bez obciążenia należy koniecznie jedną ręką trzymać narzędzie mocno za miękką uchwyt i utrzymywać je pod kontrolą. Zignorowanie tego ostrzeżenia może spowodować utratę kontroli i w konsekwencji poważne szkody osobiste.

Używanie akcesoriów

⚠ OSTRZEŻENIE!



Należy używać tylko ostrych, nieuszkodzonych akcesoriów. Zdeformowane, tępe lub w inny sposób uszkodzone akcesoria mogą pęknąć, powodując obrażenia lub uszkodzenie mienia.

⚠ OSTRZEŻENIE!

Akcesoriów nie należy mocować w taki sposób, aby były skierowane do tyłu. Używanie narzędzia w takiej pozycji może spowodować poważne obrażenia. Szereg dostępnych akcesoriów łatwo zamienia narzędzie w piłę lub szlifierkę, skrobak lub narzędzie do usuwania fug.

UWAGA: Nie wszystkie akcesoria znajdują się w komplecie z narzędziem, niektóre trzeba zakupić osobno.

Akcesoria z interfejsem STARLOCK innych producentów powinny być kompatybilne z narzędziem.

Narzędzie aplikacyjne		MT 18.0-EC
STARLOCK		✓
STARLOCK PLUS		✓
STARLOCK MAX		✓

Cięcie

Brzeszczoty pił wglębnych idealnie nadają się do wykonywania precyzyjnych cięć w ciasnych miejscach, blisko krawędzi lub równo z powierzchnią. Aby uzyskać większą kontrolę na początku zagłębiania, narzędzie należy ustawić na średnią prędkość (3). Po dokonaniu wstępnego cięcia można zwiększyć prędkość, aby przyspieszyć cięcie. Podczas cięcia równo z powierzchnią, narzędzia nie wolno forsować. Silne wibracje podczas cięcia wglębnego są sygnałem, że wywierany jest zbyt duży nacisk - niech to prędkość narzędzia wykona pracę.

Usuwanie fug

Przed rozpoczęciem należy zmierzyć szerokość linii fugi, aby wybrać odpowiednie ostrze. Ustawić narzędzie na średnią lub dużą prędkość (3 - 5). Aby usunąć fugę, należy ruchem w przód i w tył wykonać kilka przejazdów wzdłuż linii fugi. Należy starać się, aby ostrze do fug było ustawione równo z linią fugi. W czasie pracy nie należy zbyt mocno dociskać ostrza fugi z boku.

W celu monitorowania głębokości zagłębienia, jako wskaźnika należy użyć linii z ziarna węgliką spiekanej na ostrzu. Aby nie uszkodzić płyty podkładowej, nie należy zagłębiać ostrza bardziej niż do linii z ziarna węgliką spiekanej.

Skrobanie

Narzędzie należy ustawić na małą lub średnią prędkość (1 - 3). Włączyć narzędzie i przyłożyć skrobak w miejscu, w którym ma zostać usunięty materiał. Rozpocząć z lekkim dociskiem. Nadmierne naciskanie może uszkodzić podłoże.

Szlifowanie

Po włączeniu narzędzia, przed zetknięciem obrabianego przedmiotu z narzędziem należy pozwolić mu osiągnąć pełną prędkość, a przed wyłączeniem narzędzia, należy wyjąć je z obrabianego przedmiotu. Należy szlifować w ciągłym ruchu i z lekkim dociskiem. Nie należy dociskać zbyt mocno - należy pozwolić, aby prędkość narzędzia wykonała całą pracę. Należy pracować całą powierzchnią podkładki szlifierskiej, a nie tylko końcówką. Aby równomiernie zużywać arkusz papieru ściernego i powierzchnię podkładki szlifierskiej, podkładkę należy od czasu do czasu obracać.

Korzystanie z załączników

OSTRZEŻENIE!

Przed jakimkolwiek montażem i jakąkolwiek regulacją lub wymianą akcesoriów należy odłączyć akumulator od narzędzia. Takie zapobiegawcze środki bezpieczeństwa zmniejszają ryzyko przypadkowego uruchomienia narzędzia.

Głębokościomierz (patrz rysunek N)

Głębokościomierz pozwala kontrolować głębokość cięć wgłębnych. Jest to szczególnie przydatne podczas wycinania otworów w płytach kartonowo-gipsowych, gdy nie chce się przypadkowo uszkodzić przedmiotów lub powierzchni znajdujących się za płytą gipsowo-kartonową.

Używanie głębokościomierza:

- Włożyć głębokościomierz do kołnierza mocującego i ustawić odległość „X” między końcówką ostrza wgłębnego a końcówką głębokościomierza.
- Jeśli ostrze jest zainstalowane pod kątem, należy poluzować śrubę blokującą kołnierza; obrócić kołnierza wokół szypki narzędzia, aż głębokościomierz będzie ustawiony równolegle do ostrza. Zakręcić śrubę blokującą kołnierza.
- Wygięta końcówka głębokościomierza może być umieszczona albo nad ostrzem, albo z boku, w zależności od preferencji i sytuacji.
- Dokręcić pokrętło blokujące. To będzie głębokość cięcia.

Prowadnica krawędzi (patrz rysunek O, P)

Prowadnica krawędzi O-3 służy do cięcia równoległego do prostej krawędzi lub do kawałka sklejk tymczasowo przymocowanego do obrabianego przedmiotu śrubami lub za pomocą zacisków O-1. Upewnić się, że zaciski nie zakłócają swobodnego ruchu narzędzia na całej długości cięcia.

Używanie prowadnicy krawędzi:

- Włożyć prowadnicę do kołnierza mocującego i ustawić ją pod kątem do ostrza (patrz rysunek O).
- Poluzować śrubę blokującą kołnierza i obrócić kołnierza wokół szypki, aby upewnić

się, że ostrze jest całkowicie zaczepione o obrabiany przedmiot przez cały skok (oscylację) ostrza. **Jeśli którakolwiek z krawędzi ostrza wysunie się poza obrabiany przedmiot, narzędzie może podskoczyć, powodując utratę kontroli i uszkodzenie obrabianego przedmiotu.**

Dokręcić śrubę blokującą kołnierza (patrz rysunek O).

- Przycisnąć prawą krawędź prowadnicy krawędzi do krawędzi prostej O-2 i włączyć narzędzie. Kontynuować cięcie wzdłuż prostej krawędzi (patrz rysunek O).
- Podczas używania ostrza segmentowego P-1 (nie dołączonego do narzędzia), prowadnica krawędzi może również pełnić rolę głębokościomierza.
- Po zainstalowaniu ostrza segmentowego przesunąć prowadnicę krawędzi na żądaną odległość „X” od końców zębów ostrza segmentowego (patrz rysunek P).
- Dokręcić pokrętło blokujące (patrz rysunek P).

Konserwacja i utrzymanie

OSTRZEŻENIE!

Przed wykonaniem jakichkolwiek prac przy elektronarzędziu należy wyjąć z narzędzia akumulator.

Czyszczenie

- Elektronarzędzie i kratkę z przodu otworów wentylacyjnych należy regularnie czyścić. Częstotliwość czyszczenia zależy od materiału i czasu użytkowania.
- Wnętrze obudowy i silnik należy regularnie przedmuchiwać sprężonym powietrzem.

Części zamienne i akcesoria

Pozostałe akcesoria, w szczególności zaś osprzęt i akcesoria, znaleźć można w katalogach producenta.

Rysunki rozstrzelone i listy części zamiennych znaleźć można na naszej stronie:

www.flex-tools.com

Informacje dotyczące utylizacji

OSTRZEŻENIE!

Jeśli elektronarzędzie jest już niepotrzebne, należy uniemożliwić używanie go:

- w przypadku elektronarzędzi akumulatorowych przez wyjęcie akumulatora.



Tylko kraje UE

Elektronarzędzi nie należy wyrzucać do zmieszanych odpadów komunalnych!

Zgodnie z europejską dyrektywą 2012/19/UE w sprawie zużytego sprzętu elektrycznego i elektronicznego (WEEE) oraz jej transpozycjami krajowymi, zużyte narzędzia elektryczne powinny być zbierane oddzielnie i poddawane recyklingowi w sposób przyjazny dla środowiska.



Odzyskiwanie surowców zamiast utylizacji odpadów.

Urządzenie, akcesoria i opakowanie należy poddać recyklingowi w przyjazny dla środowiska sposób. Identyfikacja części plastikowych przeznaczonych do recyklingu odbywa się na podstawie materiału, z którego są one wykonane.



OSTRZEŻENIE!

Akumulatorów/baterii nie należy wyrzucać do zmieszanych odpadów komunalnych (zwykłych śmieci gospodarstwach domowych), ani wrzucać do ognia lub wody. Nie otwierać zużytych baterii/akumulatorów.

Tylko kraje UE:

Zgodnie z Dyrektywą 2006/66/WE, uszkodzone lub zużyte baterie i akumulatory muszą być poddane recyklingowi.



UWAGA

O dostępne możliwości utylizacji prosimy zapytać swojego dystrybutora!

CE-Deklaracja zgodności

Producent na własną i wyłączną odpowiedzialność oświadcza, że wyrób opisany w części „Specyfikacja techniczna” spełnia warunki podane w następujących normach lub dokumentach standaryzujących:

Norma EN 62841 zgodna z postanowieniami Dyrektyw 2014/30/UE, 2006/42/WE, 2011/65/UE.

Podmiot odpowiedzialny za dokumentację techniczną:

FLEX-Elektrowerkzeuge GmbH, R & D
Bahnhofstrasse 15, D-71711 Steinheim/Murr

i.V.  

Peter Lameli
Dyrektor ds.
technicznych

Klaus Peter Weinper
Dyrektor Działu Jakości
(QD)

01.09.2020; FLEX-Elektrowerkzeuge GmbH
Bahnhofstrasse 15, D-71711 Steinheim/Murr

Wyłączenia odpowiedzialności

Producent i jego przedstawiciel nie ponoszą odpowiedzialności za jakiegokolwiek szkody i straty oraz utratę zysków wskutek przerwy w prowadzeniu działalności spowodowane produktem lub faktem, że produktu nie da się używać. Producent i jego przedstawiciel nie ponoszą odpowiedzialności za jakiegokolwiek szkody i straty spowodowane niewłaściwym użyciem elektronarzędzia lub używaniem w narzędziu produktów innych producentów

A jelen kézikönyvben használt szimbólumok

FIGYELMEZTETÉS!

Közelgő veszélyt jelez. A jelzés figyelmen kívül hagyása halált vagy különösen súlyos sérüléseket okozhat.

VIGYÁZAT!

Potenciálisan veszélyes helyzetet jelez. A jelzés figyelmen kívül hagyása könnyű sérülést vagy anyagi kárt okozhat.

MEGJEGYZÉS

Alkalmazási tippeket és fontos információkat jelez.

A elektromos szerszámon található szimbólumok

V Volt

/min Fordulatszám



A sérülések kockázatának csökkentése érdekében olvassa el a használati útmutatót.



A régi készülék ártalmatlanítására vonatkozó információk (lásd a(z) 106. oldalon!)

Az Ön biztonsága érdekében

FIGYELMEZTETÉS!

Mielőtt elkezdi használni az elektromos szerszámot, olvassa el és kövesse:

- ezt a használati útmutatót,
- az elektromos szerszámok kezelésére vonatkozó „Általános biztonsági előírások” c. részt a mellékelt kiadványban (száma: 315.915),
- az üzem aktuális szabályait és a balesetek megelőzésére vonatkozó előírásait.

Jelen elektromos szerszám a legkorszerűbb technológia alapján, az elismert biztonsági előírásoknak megfelelően készült.

Ennek ellenére, használat közben az elektromos szerszám veszélyeztetheti a használó vagy harmadik fél életét és végtagjait, illetve az elektromos szerszám

vagy más vagyontárgy károsodását is okozhatja.

A többfunkciós szerszám csak a következőképp használható:

- a rendeltetésének megfelelően,
- tökéletesen munkaképes állapotban.

A biztonságot veszélyeztető hibákat azonnal meg kell javítani.

Rendeltetészerű használat

A multifunkciós szerszámot az alábbi felhasználási célokra tervezték:

- ipari és kereskedelmi használat,
- beszuró vágás fába, műanyagokba és puha (nemvasfém) fémekbe,
- csiszolás (nem vakolathoz/gipszkartonhoz) és kaparás, a megfelelő tartozékok használatával.

A többfunkciós szerszámra vonatkozó biztonsági figyelmeztetések

FIGYELMEZTETÉS!

Olvassa el az elektromos kéziszerszámhoz mellékelt összes biztonsági figyelmeztést, utasítást, ábrát és specifikációt. Az alább felsorolt utasítások be nem tartása áramütést, tűzveszélyt és/vagy súlyos sérülést idézhet elő. **Őrizzen meg minden figyelmeztetést és utasítást, hogy később is elő tudja majd venni.**

- **Az elektromos szerszámokat a szigetelt markolatoknál fogva tartsa, amikor olyan műveletet végez, ahol a vágószerszám rejtett vezetékkel érintkezés feszültség alá helyezheti az elektromos kéziszerszám burkolat nélküli fémrészeit, és a gépkezelő áramütést szenvedhet.**
- **Tegyen óvintézkedéseket, ha a munkavégzés során egészségére ártalmas, éghető vagy robbanásveszélyes por képződhet.** Példa: Egyes porok rákkeltőnek minősülnek. Viseljen pormaszkot, és - ha csatlakoztatható - használjon por-/forgácsel szívót.
- **A gépet csak száraz csiszolásra használja.** A víz behatolása a gépbe növeli az áramütés kockázatát.
- **Rögzítse a munkadarabot.** A rögzítőbilinccsel vagy satuval rögzített munkadarab sokkal biztonságosabb, mint

a kézzel megtartott munkadarab.

- **A vágószerszámok cseréjekor viseljen védőkesztyűt.** A vágószerszámok hosszan tartó használat után felforrósodnak.

Zaj és rezgési adatok

A zaj és rezgési értékek meghatározása az EN 62841 szabvány szerint történt.

Az elektromos szerszám értékelt zajszintjének jellemzői:

- Hangnyomásszint L_{pA} : 77,03 dB(A);
- Mért hangteljesítményszint L_{WA} : 88,03 dB(A);
- Bizonytalanság: $K = 3$ dB.
- Teljes rezgési érték
- Kibocsátási érték $a_{h,B}$ (táblák vágása): $< 1,28$ m/s²
- Kibocsátási érték $a_{h,M}$ (fémlap vágása): $< 2,28$ m/s²
- Bizonytalanság: $K=1,5$ m/s²



VIGYÁZAT!

A jelzett értékek az új elektromos szerszámmra vonatkoznak. A napi használatból a zaj és a rezgési adatok módosulhatnak.



MEGJEGYZÉS

A jelen információs lapon megadott rezgés kibocsátási szint az EN 62841 szabványban megadott szabványosított teszt alapján lett lemérve, és felhasználható más szerszámokkal való összehasonlításhoz. Használható a kitétség előzetes értékelésére. A megadott rezgés kibocsátási szint a szerszám fő alkalmazására vonatkozik. Ha a szerszámot más célokra használják, különböző tartozékokkal vagy nem megfelelően végzett karbantartással, a rezgés kibocsátás eltérhet. Ez jelentősen megnövelheti a teljes munkaidő alatti kitétségi szintet. A rezgésterhelésre vonatkozó pontos becslés elvégzéséhez azt az időt is figyelembe kell venni, amikor a szerszám gép ki van kapcsolva, vagy bekapcsolt állapotban nincs használatban. Ez jelentősen csökkentheti a teljes munkaidő alatti kitétségi szintet.

Azonosítson be további biztonsági intézkedéseket, amelyek a kezelő rezgéstől való védelmét szolgálják, például: a szerszám és tartozékainak karbantartása, a kezek melegen tartása, munkaritmus megszervezése.



VIGYÁZAT!

85 dB(A) feletti hangnyomás esetén viseljen fülvédőt.

Műszaki adatok

ESZKÖZ		MT 18.0-EC C MT 18.0-EC MT 18.0-EC/5.0 Set
U	Vdc	18
n_o	/perc	10000-20000
m (akkumulátor nélkül)	kg	1,3
Akkumulátor		AP 2.5 AP 5.0
Az akkumulátor súlya (kg)		0,42 0,72
Üzemi hőmérséklet		-10 - 40°C
Tárolási hőmérséklet		50 ° C alatt
Optimális töltési hőmérséklet		0 - 40 °C
Töltő		CA 10.8/18.0, CA 18.0

Áttekintés (lásd az A ábrát)

A termék elemeinek számozása megfelel a gép illusztrációján látható számoknak a rajzokat ábrázoló oldalon.

- 1 Tartozékioldó kar
- 2 Be-/kikapcsoló
- 3 Sebességszabályozó panel
- 4 LED munkalámpa
- 5 Nyak
- 6 Tartozéktartó
- 7 Szorítófófák

Használati útmutató



FIGYELMEZTETÉS!

Vegye ki az akkumulátort, mielőtt az elektromos szerszámon bármilyen munkát végezne.

Az elektromos szerszám bekapcsolása előtt

Csomagolja ki a multifunkciós szerszámot, és ellenőrizze, hogy az alkatrészei nem sérültek, illetve nem hiányoznak-e.

MEGJEGYZÉS

Az akkumulátorok a szállításkor nincsenek teljesen feltöltött állapotban. Az első használat előtt tölts fel teljesen az akkumulátorokat. Tekintse át a töltő használati utasítását.

Az akkumulátor berakása/cseréje (lásd a B ábrát)

- Tolja a feltöltött akkumulátort az elektromos szerszámba, amíg be nem kattannak a helyére.
- Az eltávolításhoz nyomja meg a kioldógombot, és húzza le az akkumulátort a gépről.

VIGYÁZAT!

Amikor az eszköz nincs használatban, védje az akkumulátor-csatlakozókat. A laza fém alkatrészek rövidre zárhatják a csatlakozókat, és robbanás-, illetve tűzveszély állhat fenn!

Tartozékok felszerelése és eltávolítása (lásd a C, D, E, F, G ábrát)

FIGYELMEZTETÉS!

Csak 2000 OPM vagy ennél magasabb névleges értékű FLEX tartozékokat használjon. A nem ehhez a szerszámhoz tervezett tartozékok használata súlyos személyi sérülést és anyagi kárt okozhat.

MEGJEGYZÉS: Ezek nincsenek a szerszámhoz mellékelve, külön kell őket megvásárolni.

A tartozék felszerelése

Győződjön meg arról, hogy a be-/kikapcsolt OFF (kikapcsolt) állásban van, és válassza le az akkumulátoregységet a szerszámról.

- Fordítsa el a tartozékioldó kart 1 az óramutató járásával ellentétes irányba az első „kattanás” túl, ami azt jelzi, hogy a kar rögzítve van.
- Forgassa tovább a kart az óramutató járásával ellentétes irányba ütközésig, amit a második „kattanás” jelez (lásd a D ábrát). Helyezze a tartozékot sima felületre. Fogja meg egyik kezével a géptestet, másik kezével pedig a tartozékioldó kart. Illeszze a tartozéktartó csillag alakú interfészait a

tartozékhoz (lásd az E, F ábrát).

- Vegye figyelembe, hogy a tartozék tetszőlegesen különböző szögben is elhelyezhető (lásd G ábra).
- Forgassa el a tartozékioldó kart az óramutató járásával megegyező irányba, hogy visszaállítsa eredeti helyzetébe (lásd C ábra). A tartozéktartó 6 szorítópfái 7 kinyílnak, és rögzítik a tartozékot.



FIGYELMEZTETÉS!

Ne szerelje fel a tartozékokat úgy, hogy azok hátrafelé nézzenek. Az ebben a helyzetben történő működtetés súlyos sérülést okozhat (lásd a G ábrát).

A tartozék eltávolítása

Győződjön meg arról, hogy a be-/kikapcsolt OFF (kikapcsolt) állásban van, és válassza le az akkumulátoregységet a szerszámról.

- Forgassa el a tartozékioldó kart 1 az óramutató járásával ellentétes irányba az első „kattanás” túl, ami azt jelzi, hogy a kar rögzítve van (lásd a D ábrát).
- Forgassa tovább a kart az óramutató járásával ellentétes irányba ütközésig, amit a második „kattanás” jelez. A tartozéktartó 6 szorítópfái 7 középhegységbe kerülnek, és a tartozék kiesik a tartozéktartóból 6.

A rögzítőgallér felszerelése és eltávolítása (lásd a H, I, J ábrát)

MEGJEGYZÉS

Az I-1 rögzítőgallért külön csomagolva kapható.

- Lazítsa meg a gallér rögzítőcsavarját H-1 a mélységmérő J-2 vagy a vezetősín segítségével, és igazítsa a szorítószervény négy pozicionáló fülét H-2 (lásd a H ábrát) a nyakon 5 lévő hornyokhoz. Ezután szerelje fel a szorítószervényt a szerszámba, állítsa be a kívánt szögbe, és szorosan húzza meg a gallér rögzítőcsavarját I-2 (lásd az I ábrát).
- Lazítsa meg a reteszelőgombot a mélységmérő J-2 vagy az élvezető behelyezéséhez, majd szorítsa meg a reteszelőgombot J-1 (lásd a J ábrát).

Használati útmutató



FIGYELMEZTETÉS!

A szerszám minden egyes használata után vegye le az akkumulátoregységet, hogy

elkerülje a véletlen indítást és az esetleges sérüléseket.

Be-/kikapcsoló (lásd a K ábrát)

Tartsa stabilan a szerszámot a puha markolatnál fogva, és tartsa távol a kezét a fűrészlaptól. A multifunkciós szerszám bekapcsolásához nyomja előre a be-/kikapcsolót 2.

A kikapcsolásához mozgassa a be-/kikapcsolót hátrafelé.

LED munkalámpa (lásd az L ábrát)

A munkalámpa 4 automatikusan bekapcsol szerszám bekapcsolásakor, és körülbelül 10 másodperccel a szerszám kikapcsolása után kialszik.

A munkalámpa gyorsan villog, ha a szerszám és/vagy az akkumulátoregység túlterhelődik vagy túlmelegszik.

A belső érzékelők kikapcsolják a szerszámot, ha a szerszám és/vagy az akkumulátoregység túlterhelt. Egy kis ideig hagyja nyugalomban a szerszámot, vagy válassza külön a szerszámot és az akkumulátoregységet, hogy a levegőáram lehűtse őket.

A munkalámpa lassabban kezd villogni annak jelzésére, hogy az akkumulátor töltöttsége alacsony.

Töltse fel újra az akkumulátoregységet.

Ha a munkalámpa nem világít a szerszám bekapcsolásakor, vagy hirtelen kialszik működés közben, kérjük, forduljon az ügyfélszolgálathoz vagy egy hivatalos szervizközpontba segítségért.

A sebesség beállítása (lásd az M ábrát)

- A szerszám a sebességbeállító gombokkal M-1 öt sebességszintre állítható be. Nyomja meg a „ \wedge ” gombot a sebesség növeléséhez. Nyomja meg a „ \vee ” gombot a sebesség csökkentéséhez. A számok feletti LED-ek az aktuális sebességszintet jelzik.

A sebességszint beállítható a szerszám bekapcsolása előtt, vagy amikor a szerszám már működik.

A hozzávetőleges OPM (percenkénti rezgésszám):

Sebességszint	/perc (OPM)
1	10000
2	12000
3	15000
4	18000
5	20000

Ha a szerszám kikapcsolt állapotban van:

- Nyomja meg az egyik sebességbeállító gombot. Ez „felébreszti” a kezelőpanelt M-2, a LED-ek pedig kijelzik az aktuális sebességszintet.
- Módosítsa a sebességszintet a „ \wedge ” vagy a „ \vee ” gomb megnyomásával.
- 15 másodperc tétlenség után a kezelőpanelen lévő LED -ek kialszanak. A memóriefunkció megjegyzi és visszatér az utolsó aktív sebességszintre, amikor legközelebb megnyomja valamelyik sebességbeállító gombot, vagy bekapcsolja a szerszámot.

Ha a szerszám már be van kapcsolva:

- Módosítsa a sebességszintet a „ \wedge ” vagy a „ \vee ” gomb megnyomásával. Érezni és hallani fogja a sebességváltozást, és a LED-ek jelzik az aktuális sebességszintet.
- A szerszám kikapcsolása után a memóriefunkció emlékezni fog, és a szerszám legközelebbi bekapcsolásakor visszatér az utolsóként beállított sebességszintre.



FIGYELMEZTETÉS!

Csak akkor állítsa be a sebességet, ha a szerszám ki van kapcsolva, vagy amikor a szerszám terhelés nélkül működik. Ügyeljen arra, hogy egy kézzel tartsa stabilan a szerszámot a puha markolatnál, és tartsa irányítása alatt a szerszámot, amikor terhelés nélkül működik. Ennek az óvintézkedésnek a figyelmen kívül hagyása az irányítás elvesztéséhez és súlyos személyi sérülésekhez vezethet.

Tartozékok használata



FIGYELMEZTETÉS!

Csak éles, sértetlen tartozékokat használjon. A deformált vagy tompa, illetve más módon sérült tartozékok eltörhetnek, és sérülést vagy anyagi kárt okozhatnak.



FIGYELMEZTETÉS!



Ne szerelje fel a tartozékokat úgy, hogy azok hátrafelé nézzenek. Az ebben a

helyzetben történő működtetés súlyos sérülést okozhat

A rendelkezésre álló tartozékok széles választékával a szerszámot könnyedén fűrészszé, csiszológéppé, kaparóvá vagy fugaeltávolítóvá alakíthatja.

MEGJEGYZÉS: A szerszámhoz nincs minden tartozék mellékelve, ezeket külön kell megvásárolni.

A más gyártók STARLOCK interfésszel ellátott tartozékainak kompatibilisnek kell lenniük ezzel az eszközzel.

Alkalmazási eszköz		MT 18.0-EC
STARKLOCK		✓
STARKLOCK PLUS		✓
STARKLOCK MAX		✓

Vágás

A beszuró fűrészlapok ideálisak precíz vágások elvégzésére szűk helyeken, élek közelében vagy a felülettel egy síkban. Állítsa a szerszámot közepes sebességre (3) a jobb irányítás érdekében, amikor az első beszurást végzi. Az első beszurás után a sebesség növelhető a gyorsabb vágás érdekében. Síkvágáskor ne erőltesse a szerszámot. Az erős rezgés a beszuró vágás során azt jelzi, hogy túl nagy nyomást gyakorol - hagyja, hogy a szerszám sebessége végezze el a munkát.

Fuga eltávolítása

Indítás előtt mérje meg a fugavonal szélességét a megfelelő fűrészlap kiválasztásához. Állítsa a szerszámot közepes vagy nagy sebességre (3-5). A fuga eltávolításához végezzen oda-vissza mozdulatokat, többször haladva a fugavonal mentén. Tegyen meg mindent annak érdekében, hogy a fugavágó fűrészlap egy vonalban legyen a fugavonallal, és ne gyakoroljon túl nagy oldalsó nyomást a fugavágó fűrészlapra a folyamat során.

Használja a fűrészlapon lévő keményfém szemcsét jelzésként a merülési mélység megfigyelésére. Ne nyomja a keményfém szemcsés vonalnál mélyebbre, hogy elkerülje a hátlap károsodását.

Kaparás

Állítsa a szerszámot alacsony vagy közepes sebességre (1-3). Kapcsolja be a szerszámot, és helyezze a kaparót arra a helyre, ahonnan el kívánja távolítani az anyagot. Kezdje enyhe nyomással. A túlzott nyomás károsíthatja a háttér felületét.

Csiszolás

A szerszám bekapcsolása után hagyja, hogy elérje teljes sebességét, mielőtt a szerszámot a munkadarabhoz érintené, és vegye le a munkadarabról, mielőtt kikapcsolja a szerszámot. A csiszolást folyamatos mozgással és enyhe nyomással végezze. Ne gyakoroljon túl nagy nyomást - hagyja, hogy a szerszám sebessége végezze el a munkát. Dolgozzon a csiszolópárna teljes felületével, ne csak a szélével. A csiszolópárnát időnként meg kell forgatni, hogy a csiszolólap és a hátlap felülete egyenletesen kopjon.

Kiegészítő adapterek használata



FIGYELMEZTETÉS!

Szerelési, beállítási munkálatok, vagy tartozékcseré előtt vegye le az akkumulátoregységet a szerszámról. Az ilyen megelőző biztonsági óvintézkedések csökkentik az elektromos szerszám véletlen beindításának kockázatát.

Mélységmérő (lásd az N ábrát)

A mélységmérő lehetővé teszi a beszuró vágások mélységének szabályozását. Ez különösen akkor hasznos, amikor gipszkartonban végez beszuró vágást, és nem szeretné megsérteni a gipszkarton mögötti tárgyakat vagy felületeket.

A mélységmérő használata

- Helyezze be a rögzítő gallérba, és állítsa be az „X” távolságot a beszuró fűrészlap hegye és a mélységmérő hegye között.
- Ha a fűrészlap ferdén van felszerelve, lazítsa meg a gallér rögzítőcsavarját, és forgassa el a gallért a szerszám nyaka körül, amíg a mélységmérő párhuzamos nem lesz a fűrészlappal. Szorítsa meg a gallér rögzítőcsavarját.

- A mélységmérő hajlított hegye az Ön preferenciái és helyzete alapján akár a fűrészlap fölé, akár oldalra is helyezhető.
- Szorítsa meg a reteszelőgombot. Ez lesz a vágás mélysége.

Élvezető (lásd az O, P ábrát)

Az élvezetővel O-3 egy egyenes éllel, vagy a munkadarabhoz csavarokkal vagy befogóeszközökkel O-1 ideiglenesen rögzített rétegelt lemezdarabbal párhuzamosan végezhet vágásokat. Ügyeljen arra, hogy a befogóeszközök ne akadályozzák a szerszám szabad mozgását a vágás teljes hosszában.

Az élvezető használata:

- Helyezze be a rögzítőgallérba, és állítsa szögbe a fűrészlappal (lásd az O ábrát).
- Lazítsa meg a gallér rögzítőcsavarját, és forgassa el a gallért a nyak körül, hogy megbizonyosodjon arról, hogy a fűrészlap teljesen illeszkedik a munkadarabhoz a fűrészlap teljes lökete (oszcillációja) során. **Ha a fűrészlap bármelyik szélé a munkadarabon kívülre kerül, a szerszám felugorhat, ami az irányítás elvesztését okozhatja, és károsíthatja a munkadarabot.** Szorítsa meg a gallér rögzítőcsavarját (lásd az O ábrát).
- Nyomja az élvezető jobb szélét az egyenes szélhez O-2, és indítsa el a szerszámot. Folytassa a vágást az egyenes szél mentén (lásd az O ábrát).
- Az élvezető mélységmérőként is funkcionálhat, ha szelvényes fűrészlapot P-1 használ (nincs a szerszámhoz mellékelve).
- Ha a szelvényes fűrészlap fel van szerelve, mozgassa az élvezetőt a kívánt „X” távolságra a szelvényes fűrészlap fogainak hegyétől (lásd a P ábrát).
- Szorítsa meg a reteszelőgombot. (lásd a P ábrát).

Karbantartás és ápolás



FIGYELMEZTETÉS!

Mielőtt az elektromos eszközön bármilyen munkát végezne, vegye ki az akkumulátoregységet az eszközből.

Tisztítás

- Rendszeresen tisztítsa meg az elektromos szerszámot és a szellőzőnyílások előtti rácst. A tisztítás gyakorisága függ az anyagtól és a használat hosszától.
- Száraz sűrített levegővel rendszeresen fújja ki a ház belsejét és a motort.

Pótalkatrészek és tartozékok

Egyéb tartozékokat, különösen szerszámokat és tartozékokat a gyártó katalógusaiban talál. A robbantott ábrák és az alkatrészjegyzékek a honlapunkon találhatóak:

www.flex-tools.com

Ártalmatlanításra vonatkozó információk



FIGYELMEZTETÉS!

Tegye használhatatlanná az elektromos szerszámokat:

- az akkumulátorral működő elektromos szerszámokat az akkumulátor eltávolításával.



Csak EU tagállamok Ne dobjon elektromos szerszámokat a háztartási hulladékok közé! Az elektromos és elektronikus berendezések hulladékairól szóló 2012/19/EU irányelvvel és ennek nemzeti jogszabályokba átültetett előírásaival összhangban az elektromos szerszámokat elkülönítve kell összegyűjteni, és gondoskodni kell a környezetbarát újrahasznosításukról.



Nyersanyag újrahasznosítás a hulladék ártalmatlanítása helyett.

Gondoskodni kell az eszköz, a tartozékok és a csomagolóanyagok környezetbarát újrahasznosításáról. A műanyag alkatrészek újrahasznosítása az anyag típusának függvényében történik.

⚠ FIGYELMEZTETÉS!

Az akkumulátorokat ne tegye a háztartási hulladékok közé, tűzbe vagy vízbe. Ne nyissa fel a használt akkumulátorokat.

Csak EU tagállamok:

A 2006/66/EK irányelv értelmében gondoskodni kell a hibás vagy használt akkumulátorok újrahasznosításáról.

⚠ MEGJEGYZÉS

Kérjük, hogy érdeklődjön az ártalmatlanítási lehetőségekről abban az üzletben, ahol a terméket vásárolta!

CE-Megfelelőségi nyilatkozat

Felelőségünk teljes tudatában kijelentjük, hogy a „Műszaki specifikációk” alatt leírt termék megfelel az alábbi szabványoknak vagy normatív dokumentumoknak:

EN 62841 összhangban a 2014/30/EU, 2006/42/EK, 2011/65/EU irányelvekkel.

A műszaki dokumentumokért felelős:

FLEX-Elektrowerkzeuge GmbH, R & D
Bahnhofstrasse 15, D-71711 Steinheim/Murr



Peter Lameli
Műszaki vezető

Klaus Peter Weinper
A minőségbiztosítási
részleg (QD) vezetője

2020.09.01; FLEX-Elektrowerkzeuge GmbH
Bahnhofstrasse 15, D-71711 Steinheim/Murr

Felelőség alóli mentesség

A gyártó és képviselője nem vállal felelőséget semmilyen, a termék vagy egy használhatatlan termék által okozott működési zavar miatt bekövetkezett kárért és kiesett nyereségért. A gyártó és képviselője nem vállal felelőséget semmilyen kárért, amelyet az eszköz helytelen használata vagy az eszköz más gyártók termékeivel való használata okozott.

Symbole použité v tomto návodu

VAROVÁNÍ!

Označuje hrozící nebezpečí. Nedodržení tohoto varování může mít za následek smrt nebo mimořádně těžká zranění.

UPOZORNĚNÍ!

Označuje potenciálně nebezpečnou situaci. Nedodržení tohoto upozornění může mít za následek lehké zranění nebo škodu na majetku.

POZNÁMKA

Označuje tipy pro použití a důležité informace.

Symbole na elektrickém nářadí

V Volty

/min Rychlost otáčení



Aby bylo sníženo riziko úrazu, musí si uživatel přečíst návod k obsluze!



Informace o likvidaci starého zařízení (viz strana 113)!

Pro vaši bezpečnost

VAROVÁNÍ!

Před použitím elektrického nářadí si přečtěte a dodržujte:

- tento návod k použití,
- „Všeobecné bezpečnostní pokyny“ týkající se manipulace s elektrickým nářadím v příložené brožůře (dokument č.: 315.915),
- aktuálně platná pravidla daného místa a předpisy pro prevenci úrazů.

Toto elektrické nářadí odpovídá posledním trendům a bylo zkonstruováno v souladu s uznávanými bezpečnostními předpisy.

Přesto při jeho použití může dojít k ohrožení života a končetin uživatele nebo třetí osoby, nebo může dojít k poškození samotného elektrického nářadí nebo jiného majetku.

Multifunkční nářadí lze použít pouze

- k určenému účelu
- v perfektním provozním stavu.

Závady, které ohrožují bezpečnost, musí být bezodkladně opraveny.

Zamýšlené použití

Multifunkční nářadí je určeno

- pro komerční využití v průmyslu a obchodu,
- pro zapichovací řezání do dřeva, plastu a měkkých (neželezných) kovů.
- pro broušení (nevhodné pro omítku/sádrokarton) a škrábání za použití odpovídajícího příslušenství.

Bezpečnostní pokyny pro práci s multifunkčním nářadím

VAROVÁNÍ!

Prostudujte si všechny bezpečnostní výstrahy, pokyny, ilustrace a technické údaje dodané s tímto elektrickým nářadím.

Nedodržení všech níže uvedených pokynů může vést k úrazu elektrickým proudem, požáru a/nebo vážnému úrazu. **Všechna varování a pokyny uschovejte pro budoucí použití.**

- Při provádění práce, při které se může řezný nástroj dostat do kontaktu se skrytým vedením, držte elektrické nářadí pouze za izolované části rukojeti. Kontakt s vodičem pod proudem rozvede proud do nechráněných kovových částí elektrického nářadí a může obsluze způsobit úraz elektrickým proudem.
- **Přijměte ochranná opatření, když se může při práci tvořit prach, který je zdraví škodlivý, hořlavý nebo výbušný.** Příklad: Některý prach je považován za karcinogenní. Používejte masku proti prachu a pracujte s odsáváním prachu/odštěpků, pokud ho lze připojit.
- **Používejte přístroj pouze pro suché broušení.** Vniknutí vody do přístroje zvyšuje riziko úrazu elektrickým proudem.
- **Obrobek zajistěte.** Obrobek upnutý upínacími zařízeními nebo ve svěráku je držen bezpečněji než rukou.
- **Při výměně řezných nástrojů používejte ochranné rukavice.** Řezné nástroje jsou po dlouhém používání horké.

Hluk a vibrace

Hodnoty hluku a vibrací byly stanoveny v souladu s normou EN 62841.

Hodnocená hladina hluku elektrického nářadí

je typicky:

- Hladina akustického tlaku L_{pA} : 77,03 dB(A);
- Hladina akustického výkonu L_{WA} :
88,03 dB(A);
- Nejistota: $K = 3$ dB.
- Celková hodnota vibrací
- Emisní hodnota $a_{h,B}$ (řezání desek):
< 1,28 m/s²
- Emisní hodnota $a_{h,M}$ (řezání plechu):
< 2,28 m/s²
- Nejistota: $K = 1,5$ m/s²



UPOZORNĚNÍ!

Uvedená měření se týkají nového elektrického nářadí. Denní použití způsobuje změnu hodnot hluku a vibrací.



POZNÁMKA

Úroveň emisí vibrací uvedená v tomto informačním listu byla měřena v souladu se standardizovanou zkouškou uvedenou v EN 62841 a může být použita pro porovnání jednoho nářadí s jiným.

Může být použita pro předběžné posouzení expozice. Deklarovaná úroveň emisí vibrací představuje hlavní použití nářadí. Pokud se však nářadí používá pro různé aplikace, s různým příslušenstvím nebo špatně udržovaným příslušenstvím, mohou se emise vibrací lišit. Díky tomu se může výrazně zvýšit úroveň expozice v průběhu celého pracovního období. Pro přesný odhad zatížení vibracemi by měly být také uvažovány doby, během kterých je nářadí vypnuto nebo kdy běží, ale není ve skutečnosti používáno. Díky tomu může být výrazně snížena úroveň expozice v rámci celé pracovní doby.

Identifikujte další bezpečnostní opatření k ochraně obsluhy nářadí před účinky vibrací, jako jsou: údržba nářadí a příslušenství, udržování rukou v teple, organizace pracovních postupů.



UPOZORNĚNÍ!

Při akustickém tlaku vyšším než 85 dB (A) použijte ochranu sluchu.

Technické specifikace

NÁŘADÍ		MT 18.0-EC C MT 18.0-EC MT 18.0-EC/5.0 Set
U	Vdc	18
n_o	/min	10000-20000
m (bez akumulátoru)	kg	1,3
Akumulátor		
	AP 2.5	AP 5.0
Hmotnost baterie/kg	0,42	0,72
Pracovní teplota	-10 až 40 °C	
Skladovací teplota	méně než 50 °C	
Teplota nabíjení	0 až 40 °C	
Nabíječka	CA 10.8/18.0, CA 18.0	

Přehled (viz Obr. A)

Číslování funkcí výrobku odkazuje na vyobrazení přístroje na stránce s obrázky.

- 1 Páčka uvolnění příslušenství
- 2 Vypínač
- 3 Ovládací panel rychlosti
- 4 Pracovní LED světlo
- 5 Krk
- 6 Držák příslušenství
- 7 Upínací čelisti

Návod k použití



VAROVÁNÍ!

Před prováděním jakýchkoli prací na nářadí nejprve vyjměte akumulátor.

Před zapnutím elektrického nářadí

Vybalte multifunkční nářadí a zkontrolujte, zda nechybí žádné díly nebo nejsou poškozené.



POZNÁMKA

Baterie nejsou při dodání plně nabity. Před prvním uvedením do provozu baterie plně nabijte. Viz návod k obsluze nabíječky.

Vložení/výměna akumulátoru (viz obrázek B)

- Nabítený akumulátor zatlačte do elektrického nářadí, dokud nezapadne na místo.
- Chcete-li baterii vyjmout, stiskněte uvolňovací tlačítko a baterii vytáhněte.

UPOZORNĚNÍ!

Pokud zařízení nepoužíváte, chraňte kontakty akumulátoru. Volné kovové části mohou zkratovat kontakty; nebezpečí výbuchu a požáru!

Instalace a sejmутí příslušenství (viz obrázek C, D, E, F, G)

VAROVÁNÍ!

Používejte pouze příslušenství FLEX dimenzované na 20000 OPM (oscilace za minutu) nebo větší. Použití příslušenství, které není určené pro toto nářadí, může mít za následek vážné zranění a škody na majetku.

POZNÁMKA: Není dodáváno s nářadím, ale musíte ho zakoupit zvlášť.

Instalace příslušenství

Ujistěte se, že je tlačítko zap/vyp v poloze OFF (Vypnuto) a vyjměte akumulátor z nářadí.

- Otočte páčku uvolnění příslušenství 1 proti směru hodinových ručiček až do prvního „kliknutí“, které signalizuje, že páčka byla uvolněna.
- Pokračujte v otáčení páčky proti směru hodinových ručiček, co nejdále to půjde, což označí druhé „kliknutí“. (viz obrázek D). Umístěte příslušenství na rovnou plochu. Jednou rukou uchopte tělo přístroje a druhou rukou páčku uvolnění příslušenství. Vyrovnajte rozhraní držáku příslušenství ve tvaru hvězdy s příslušenstvím (viz obrázek E, F).
- Pověšimněte si, že příslušenství může být umístěné v různých úhlech, pokud je to požadováno (viz obrázek G).
- Otočte páčku uvolnění příslušenství ve směru hodinových ručiček a vraťte ji do původní polohy (viz obrázek C). Upínací čelisti 7 držáku příslušenství 6 se otevrou a zajistí příslušenství na místě.

VAROVÁNÍ!

Neupevňujte příslušenství tak, aby směřovalo dozadu. Použití v této poloze může způsobit vážné zranění (viz obrázek G).

Demontáž příslušenství

Ujistěte se, že je tlačítko zap/vyp v poloze OFF (Vypnuto) a vyjměte akumulátor z nářadí.

- Otočte páčku uvolnění příslušenství 1 proti směru hodinových ručiček až do prvního „kliknutí“, které signalizuje, že páčka byla uvolněna (viz obrázek D).
- Pokračujte v otáčení páčky proti směru hodinových ručiček, co nejdále to půjde, což označí druhé „kliknutí“. Upínací čelisti 7 držáku příslušenství 6 se přesunou do prostřední polohy a příslušenství vypadne z držáku příslušenství 6.

Instalace a vyjmutí objímky nástavce (viz obrázek H, I, J)

POZNÁMKA

Objímka nástavce I-1 bude zabalena a prodávána samostatně.

- Pomocí hloubkoměru J-2 nebo vodičího pravítka uvolněte zajišťovací šroub objímky H-1 a vyrovnejte čtyři polohovací západky H-2 (viz obrázek H) sestavy upínáku s drážkami na krku 5. Pak namontujte sestavu upínáku na nářadí, nastavte ji do požadovaného úhlu a pevně utáhněte zajišťovací šroub objímky I-2 (viz obrázek I).
- Uvolněte zajišťovací otočný kolík a zasuňte hloubkoměr J-2 nebo vodičko kolem okraje a pak utáhněte zajišťovací otočný knoflík J-1 (viz obrázek J).

Návod k použití

VAROVÁNÍ!

Po použití nářadí vyjměte akumulátor, abyste zabránili neúmyslnému spuštění a možnému zranění.

Tlačítko zap/vyp (viz obrázek K)

Pevně držte nářadí za měkkou rukojeť a držte ruce dále od čepele. Multifunkční nářadí zapnete posunutím tlačítka zap/vyp 2 dopředu.

Vypnete ho přesunutím tlačítka zap/vyp dozadu.

Pracovní LED světlo (viz obrázek L)

Pracovní světlo 4 se rozsvítí automaticky, když se zapne nářadí, a vypne se přibližně 10 sekund po vypnutí nářadí.

Pracovní světlo začne rychle blikat, když je nářadí a/nebo akumulátor přetížený nebo příliš horký.

Vnitřní senzory vypnou nářadí, pokud je nářadí a/nebo akumulátor přetížený. Nechte nářadí chvíli odpočinout nebo nářadí a akumulátor umístěte zvlášť pod proud vzduchu, aby se ochladil.

Pracovní světlo bude blikat pomaleji, což znamená, že je akumulátor téměř vybitý.

Dobijte akumulátor.

Pokud se pracovní světlo nerozsvítí, když zapnete nářadí, nebo náhle zhasne během provozu, obraťte se na zákaznický servis nebo autorizované servisní středisko.

Nastavení rychlosti (viz obrázek M)

- K dispozici je pět úrovní rychlosti, které lze změnit pomocí tlačítek pro nastavení rychlosti M-1. Stisknutím tlačítka „**Λ**“ zvýšíte rychlost. Stisknutím tlačítka „**∨**“ snížíte rychlost. LED kontrolky nad čísly indikují aktuální úroveň rychlosti.

Úroveň rychlosti lze nastavit, než zapnete nářadí, nebo pokud je nářadí již v provozu.

Přibližné OPM (oscilace za minutu) jsou:

Speed Level	/min (OPM)
1	10000
2	12000
3	15000
4	18000
5	20000

Pokud je nářadí VYPNUTÉ:

- Stiskněte jedno z tlačítek nastavení rychlosti. To „probudí“ ovládací panel M-2 a LED kontrolky označí aktuální úroveň rychlosti.
- Změňte úroveň rychlosti stisknutím tlačítek „**Λ**“ nebo „**∨**“.
- Po 15 sekundách nečinnosti zhasnout LED kontrolky na ovládacím panelu. Paměťová funkce si zapamatuje a při příštím stisknutí jednoho z tlačítek nastavení rychlosti nebo zapnutí nástroje se vrátí na poslední aktivní úroveň rychlosti.

Pokud je nářadí již ZAPNUTÉ:

- Změňte úroveň rychlosti stisknutím tlačítek „**Λ**“ nebo „**∨**“. Ucíťte a uslyšíte změnu rychlosti a LED kontrolky označí aktuální úroveň rychlosti.
- Po vypnutí nástroje si paměťová funkce zapamatuje a při příštím zapnutí nástroje se vrátí na poslední aktivní úroveň

rychlosti.

VAROVÁNÍ!

Nastavujte rychlost, pouze když je nářadí vypnuté, nebo když je nářadí v chodu bez zatížení. Při nastavování rychlosti za chodu bez zatížení se ujistěte, že jednou rukou držíte nářadí pevně za měkkou rukojeť a máte nářadí pod kontrolou. Nedodržení této výstrahy by mohlo vést ke ztrátě kontroly a mít za následek vážné zranění.

Použití příslušenství

VAROVÁNÍ!

Používejte pouze ostré, nepoškozené příslušenství. Deformované nebo tupé nebo jinak poškozené příslušenství může prasknout a způsobit zranění nebo škody na majetku.



VAROVÁNÍ!

Neupevňujte příslušenství tak, aby směřovalo dozadu. Použití v této poloze může způsobit vážné zranění.

Řada dostupných příslušenství snadno změni nářadí na pilu nebo brusku, škrabku nebo odstraňovač malty.

POZNÁMKA: Veškeré příslušenství není dodáváno s nářadím, ale musíte ho zakoupit zvlášť.

Příslušenství s rozhraním STARLOCK od jiných výrobců musí být kompatibilní s tímto nářadím.

Aplikační nástroj		MT 18.0-EC
STARKLOCK		✓
STARKLOCK PLUS		✓
STARKLOCK MAX		✓

Řezání

Listy zahlubovací pily jsou ideální pro provádění přesných řezů v úzkých prostorech, v blízkosti hran nebo v rovině k ploše.

Nastavte nářadí na střední rychlost (3) pro větší kontrolu při provádění počátečního řezu. Po provedení počátečního řezu lze zvýšit rychlost pro rychlejší řezání. Netlačte na nářadí při úrovnovém řezání. Silné vibrace při zahlabovacím řezu ukazují, že vyvíjíte příliš silný tlak - nechte pracovat rychlost nástroje.

Odstraňování malty

Před zahájením změřte šířku maltové spáry a vyberte vhodnou čepel. Nastavte nářadí na střední až vysokou rychlost (3 - 5). Při odstraňování spáry používejte pohyb dozadu a dopředu, provádějte několik přechodů přes maltovou spáru. Snažte se držet čepel vyrovnanou s maltovou spárou a během procesu nevyvíjejte příliš silný boční tlak na čepel.

Použijte na čepel karbidovou drť jako ukazatel pro sledování hloubky zanoření. Nezasunujte čepel dále, než je karbidová drť, abyste předešli poškození ochranné desky.

Škrábání

Nastavte nářadí na nízkou až střední rychlost (1 - 3). Zapněte nářadí a umístěte škrabku do oblasti, kde má být odstraněn materiál. Začněte lehkým tlakem. Nadměrný tlak může poškodit povrch pozadí.

Broušení

Po zapnutí nářadí počkejte, až dosáhne plné rychlosti, než přiložíte nářadí na obrobek. A před vypnutím nářadí, sejměte nářadí z obrobku. Bruste plynulým pohybem a lehkým tlakem. Nevyvíjejte příliš silný tlak - nechte pracovat rychlost nářadí. Pracujte celou plochou brusné podložky, ne pouze špičkou. Brusnou podložku je občas nutné otočit, aby se rozložilo opotřebením brusného listu a povrchu podkladové podložky.

Použití nástavců

VAROVÁNÍ!

Před prováděním montáže, nastavení nebo výměny příslušenství vyjměte akumulátor. Tato preventivní bezpečnostní opatření snižují riziko náhodného spuštění nářadí.

Hloubkoměr (viz obrázek N)

Hloubkoměr vám umožní kontrolovat hloubku zapichovacích řezů. To je obzvlášť užitečné při vyřezávání otvoru v sádrokartonu, kde nechcete neúmyslně poškodit předměty nebo povrchy za

sádrokartonem.

Použití hloubkoměru:

- Zasuňte jej do objímky nástavce a nastavte vzdálenost „X“ mezi špičkou zapichovacího listu a špičkou hloubkoměru.
- Pokud je list nainstalovaný v úhlu, uvolněte zajišťovací šroub objímky a otáčejte objímkou kolem krku nářadí, až bude hloubkoměr rovnoběžně s listem. Utáhněte zajišťovací šroub objímky.
- Ohnutou špička hloubkoměru lze umístit buď nad list, nebo na bok podle vaší preference a situace.
- Utáhněte zajišťovací knoflík. To bude hloubka vašeho řezu.

Vodítko kolem okraje (viz obrázek O, P)

Vodítko kolem okraje O-3 se používá pro provádění řezů rovnoběžně s rovným okrajem nebo kusu lepenky dočasně upevněné k obrobku šrouby nebo svorkami O-1. Ujistěte se, že svorky nenaruší volný pohyb nářadí po celé délce řezu.

Použití vodítka kolem okraje:

- Zasuňte jej do objímky nástavce a umístěte jej šikmo k listu (viz obrázek O).
- Uvolněte zajišťovací šroub objímky a otočte objímku kolem krku, abyste se ujistili, že bude list plně zasunutý do obrobku v celém záběru (oscilace) listu. **Pokud některý okraj listu projde za obrobek, nářadí může vyskočit a způsobit ztrátu kontroly a poškození obrobku.** Utáhněte zajišťovací šroub objímky (viz obrázek O).
- Přitlačte pravý okraj vodítka k rovnému okraji O-2 a spusťte nářadí. Pokračujte v řezání podél rovného okraje (viz obrázek O).
- Vodítko kolem okraje může při používání segmentového listu P-1 (není dodáván s nářadím) fungovat také jako hloubkoměr.
- S nainstalovaným segmentovým listem přesuňte vodítko kolem okraje do požadované vzdálenosti „X“ od hrotu segmentového listu (viz obrázek P).
- Utáhněte zajišťovací otočný knoflík (viz obrázek P).

Údržba a péče

VAROVÁNÍ!

Před provedením jakýchkoliv zásahů na elektrickém nářadí, nejprve odstraňte akumulátor.

Čištění

- Elektrické nářadí a mřížku před větracími otvory pravidelně čistěte. Četnost čištění závisí na materiálu a délce používání.
- Vnitřek pouzdra a motor pravidelně ofukujte suchým stlačeným vzduchem.

Náhradní díly a příslušenství

Další příslušenství, zejména nástroje a příslušenství, naleznete v katalogích výrobce. Schematické výkresy a seznamy náhradních dílů naleznete na naší domovské stránce: www.flex-tools.com

Informace o likvidaci

VAROVÁNÍ!

Nepotřebné elektrické nářadí učiňte nepoužitelným:

- vyjmutím baterie v případě akumulátorového elektrického nářadí.



Pouze v zemích EU
Elektrické nářadí nelikvidujte v rámci domovního odpadu! V souladu s evropskou směrnicí 2012/19/EU o odpadních elektrických a elektronických zařízeních a provedení do vnitrostátních právních předpisů musí být elektrické nářadí shromažďováno odděleně a recyklováno způsobem šetrným k životnímu prostředí.



Recyklace surovin místo likvidace odpadu.

Zařízení, příslušenství a obaly by měly být recyklovány způsobem šetrným k životnímu prostředí. Plastové díly jsou určeny pro recyklaci podle druhu materiálu.

VAROVÁNÍ!

Baterie nevhazujte do domovního odpadu, ohně ani vody. Použité baterie neotvírejte.

Pouze v zemích EU:

V souladu se směrnicí 2006/66/ES musí být vadné nebo použité baterie recyklovány.



POZNÁMKA

Informujte se u svého prodejce o možnostech likvidace!

CE-Prohlášení o shodě

Prohlašujeme na naši vlastní odpovědnost, že výrobek popsaný v části „Technické specifikace“ splňuje následující normy nebo normativní dokumenty:

EN 62841 v souladu s předpisy směrnic 2014/30/EU, 2006/42/ES, 2011/65/EU.

Za technické dokumenty zodpovídá:
FLEX-Elektrowerkzeuge GmbH, R & D
Bahnhofstrasse 15, D-71711 Steinheim/Murr

Peter Lameli
Technical Head

Klaus Peter Weinper
Head of Quality
Department (QD)

01.09.2020; FLEX-Elektrowerkzeuge GmbH
Bahnhofstrasse 15, D-71711 Steinheim/Murr

Vyloučení odpovědnosti

Výrobce a jeho zástupce neodpovídají za škody a ušlý zisk v důsledku přerušení podnikání způsobeného výrobkem nebo nepoužitelným výrobkem. Výrobce a jeho zástupce neručí za škody, které byly způsobeny nesprávným použitím elektrického nářadí nebo použitím nářadí s produkty jiných výrobců.

Symbole použité v tomto návode

VAROVANIE!

Označuje hroziace nebezpečenstvo. Nedodržanie tohto varovania môže mať za následok smrť alebo mimoriadne ťažké zranenia.

UPOZORNENIE!

Označuje možnú nebezpečnú situáciu. Nedodržanie tohto upozornenia môže mať za následok mierne zranenie alebo poškodenie majetku.

POZNÁMKA

Označuje aplikačné rady a dôležité informácie.

Symbole na elektrickom náradí

V Volty

/min Rýchlosť otáčania



Prečítajte si návod na obsluhu pre zníženie rizika poranenia!



Informácie o likvidácii starého stroja (pozri stranu 119)!

Pre vašu bezpečnosť

VAROVANIE!

Pred použitím elektrického náradia si prečítajte a dodržiavajte:

- tento návod na obsluhu,
- „Všeobecné bezpečnostné pokyny“ o narábaní s elektrickým náradím v priloženej brožúre (leták č.: 315.915),
- aktuálne platné miestne pravidlá a predpisy na prevenciu nehôd.

Toto elektrické náradie je najmodernejšie a bolo skonštruované v súlade s uznávanými bezpečnostnými predpismi.

Pri použití však môže dôjsť k ohrozeniu života a končatín používateľa alebo ďalších osôb, alebo môže dôjsť k poškodeniu elektrického náradia či iného majetku.

Multifunkčné náradie môže byť použité iba

- v súlade s určením a
- v bezchybnom prevádzkovom stave.

Poruchy, ktoré ohrozujú bezpečnosť, sa musia okamžite opraviť.

Zamýšľané použitie

Multifunkčné náradie je navrhnuté

- na komerčné použitie v priemysle a obchode
- pre ponorné rezy do dreva, plastov a mäkkých (neželezných) kovov.
- na brúsenie (nie na omietku/sadrokartón) a škrabanie pomocou vhodného príslušenstva.

Bezpečnostné upozornenia pre viacúčelové náradie

VAROVANIE!

Prečítajte si všetky bezpečnostné výstrahy, pokyny, ilustrácie a technické údaje dodané s týmto elektrickým nástrojom.

Nedodržanie nižšie uvedených pokynov môže mať za následok úraz elektrickým prúdom, požiar a/alebo vážne zranenie.

Všetky varovania a pokyny si ponechajte pre prípadnú potrebu v budúcnosti.

- **Pri vykonávaní operácií, pri ktorých môže rezné náradie prísť do kontaktu so skrytým vedením, držte elektrické náradie za izolované rukoväte.** Kontakt so „živým“ vodičom spôsobí, že nechránené kovové časti náradia budú „živé“, čo môže operátorovi spôsobiť úraz elektrickým prúdom.
- **Prijmite ochranné opatrenia, ak pri práci môže vzniknúť zdravie škodlivý, horľavý alebo výbušný prach.** Príklad: Niektoré druhy prachu sa považujú za karcinogénne. Noste protiprachovú masku a po pripojení pracujte s odsávaním prachu/úlomkov.
- **Stroj používajte iba na suché brúsenie.** Vniknutie vody do stroja zvyšuje riziko úrazu elektrickým prúdom.
- **Zaistite obrobok.** Obrobok upnutý upínacími zariadeniami alebo vo zveráku je držaný bezpečnejšie ako rukou.
- **Pri výmene rezných náradí noste ochranné rukavice.** Rezné nástroje sa po dlhšom používaní zahrievajú.

Hluk a vibrácie

Hodnoty hluku a vibrácií boli stanovené v súlade s normou EN 62841.

Vyhodnotená hladina hluku elektrického

náradia je zvyčajne:

- Hladina akustického tlaku L_{PA} : 77,03 dB (A);
- Hladina akustického výkonu L_{WA} :
88,03 dB (A);
- Neurčitost: $K = 3$ dB.
- Celková hodnota vibrácií
- Emisná hodnota $a_{h,B}$ (rezanie dosiek):
< 1,28 m/s²
- Emisná hodnota $a_{h,M}$ (rezanie plechov):
< 2,28 m/s²
- Neurčitost: $K = 1,5$ m/s²



UPOZORNENIE!

Uvedené merania sa vzťahujú na nové elektrické náradie. Denné používanie spôsobuje zmenu hodnôt hluku a vibrácií.



POZNÁMKA

Hladina vibračných emisií uvedená v tomto informačnom liste bola meraná v súlade so štandardizovanou skúškou uvedenou v EN 62841 a môže byť použitá na porovnanie jedného nástroja s iným.

Môže sa použiť na predbežné posúdenie expozície. Deklarovaná hladina vibrácií predstavuje použitie nástroja na hlavné činnosti. Ak sa však nástroj používa v rôznych aplikáciách, s rôznym alebo zle udržiavaným príslušenstvom, vibračné emisie sa môžu líšiť. To môže výrazne zvýšiť hladinu expozície počas celého pracovného obdobia. Na presný odhad vibračného zaťaženia by sa mali zväžiť aj časy, počas ktorých sa elektrické náradie vypne alebo dokonca beží, ale v skutočnosti sa nepoužíva. To môže výrazne znížiť hladinu expozície počas celého pracovného obdobia. Identifikujte dodatočné bezpečnostné opatrenia na ochranu obsluhy pred účinkami vibrácií, ako sú: údržba náradia a príslušenstva, udržiavanie rúk v teple, organizácia pracovných postupov.



UPOZORNENIE!

Používajte ochranu sluchu pri akustickom tlaku nad 85 dB(A).

Technické údaje

NÁRADIE	MT 18.0-EC C MT 18.0-EC MT 18.0-EC/5.0 Set
U	V= 18
n _o	/min 10000-20000

m (bez akumulátora)	kg	1,3
Akumulátor	AP 2.5	AP 5.0
Hmotnosť akumulátora/kg	0,42	0,72
Pracovná teplota	-10 - 40 °C	
Skladovacia teplota	menej ako 50 °C	
Teplota nabíjania	0 - 40 °C	
Nabíjačka	CA 10.8/18.0, CA 18.0	

Prehľad (pozri obrázok A)

Číslovanie dielov výrobku sa vzťahuje na ilustráciu prístroja na stránke s nákresom.

- 1 Páčka na uvoľnenie príslušenstva
- 2 Hlavný vypínač
- 3 Ovládací panel rýchlosti
- 4 LED pracovné svetlo
- 5 Krk
- 6 Držiak príslušenstva
- 7 Upinacie čeluste

Návod na obsluhu



VAROVANIE!

Pred akýmkoľvek prácou na elektrickom náradí vyberte akumulátor.

Pred zapnutím elektrického náradia

Rozbaľte multifunkčné náradie a skontrolujte, či nechýbajú žiadne časti alebo či nie sú poškodené.



POZNÁMKA

Akumulátory nie sú pri dodaní úplne nabité. Pred prvým použitím úplne nabite akumulátor. Pozrite si návod na obsluhu nabíjačky.

Vloženie/výmena akumulátora (pozri obrázok B)

- Nabíty akumulátor zatlačte do elektrického náradia, kým nezacvakne na svoje miesto.
- Na vybratie stlačte uvoľňovacie tlačidlo 7 a vytiahnite akumulátor.

⚠ UPOZORNENIE!

Keď prístroj nepoužívate, chráňte kontakty akumulátora. Uvoľnené kovové časti môžu skratovať kontakty; nebezpečenstvo výbuchu a požiaru!

Inštalácia a odstraňovanie príslušenstva (pozri obrázok C, D, E, F, G)

⚠ VAROVANIE!

Používajte iba príslušenstvo FLEX s hodnotením 20000 OPM alebo vyšším. Používanie príslušenstva, ktoré nie je určené pre toto náradie, môže viesť k vážnemu zraneniu osôb a poškodeniu majetku.

POZNÁMKA: Nie sú súčasťou vášho náradia a je potrebné ich zakúpiť samostatne.

Inštalácia príslušenstva

Uistite sa, že hlavný vypínač je v polohe OFF (VYP) a vyberte akumulátor z náradia.

- Otočte páčku na uvoľnenie príslušenstva 1 proti smeru hodinových ručičiek po prvé „cvaknutie“, ktoré signalizuje, že páčka bola zapnutá.
- Pokračujte v otáčaní páčky proti smeru hodinových ručičiek až na doraz, čo bude indikované druhým „cvaknutím“ (pozri obrázok D). Položte príslušenstvo na rovný povrch. Jednou rukou uchopíte teleso stroja a druhou rukou uvoľňovaciu páčku príslušenstva. Zarovnajzte hviezdicové rozhrania držiaka príslušenstva s príslušenstvom (pozri obrázok E, F).
- Všimnite si, že príslušenstvo môže byť v prípade potreby umiestnené v rôznych uhloch (pozri obrázok G).
- Otočte páčku na uvoľnenie príslušenstva v smere hodinových ručičiek, aby ste ju vrátili do pôvodnej polohy (pozri obrázok C). Upinacie čeluste 7 držiaka príslušenstva 6 sa otvorí a zaistia príslušenstvo na mieste.

⚠ VAROVANIE!

Nepripájajte príslušenstvo tak, aby smerovalo dozadu. Prevádzka v tejto polohe môže spôsobiť vážne zranenie (pozri obrázok G).

Odstránenie príslušenstva

Uistite sa, že hlavný vypínač je v polohe OFF (VYP) a vyberte akumulátor z náradia.

- Otočte páčku na uvoľnenie príslušenstva

1 proti smeru hodinových ručičiek po prvé „cvaknutie“, ktoré signalizuje, že páčka bola zapnutá (pozri obrázok D).

- Pokračujte v otáčaní páčky proti smeru hodinových ručičiek až na doraz, čo bude indikované druhým „cvaknutím“. Upinacie čeluste 7 držiaka príslušenstva 6 sa presunú do stredovej polohy a príslušenstvo vypadne z držiaka príslušenstva 6.

Inštalácia a odstránenie upevňovacej objímky (pozri obrázok H, I, J)

i POZNÁMKA

Upevňovacia objímka I-1 bude zabalená a predávaná samostatne.

- Uvoľnite zaistovaciu skrutku objímky H-1 pomocou hĺbkomeru J-2 alebo vodiaceho vodidla a zarovnajzte štyri polohovacie jazýčky H-2 (pozri obrázok H) zostavy svorky s drážkami na krku 5. Potom nainštalujte zostavu svorky na náradie, nastavte ju do požadovaného uhla a bezpečne utiahnite poistnú skrutku objímky I-2 (pozri obrázok I).
- Uvoľnite uzamykací gombík, aby ste mohli vložiť hĺbkomer J-2 alebo okrajové vodidlo a potom utiahnite uzamykací gombík J-1 (pozri obrázok J).

Návod na obsluhu**⚠ VAROVANIE!**

Po použití nástroja odpojte akumulátor, aby ste predišli náhodnému spusteniu a možnému zraneniu.

Hlavný vypínač (pozrite obrázok K)

Náradie držte pevne v oblasti mäkkej rukoväte a ruky držte ďalej od čepele. Ak chcete multifunkčné náradie zapnúť, zatlačte vypínač 2 dopredu.

Ak ho chcete vypnúť, posuňte vypínač smerom dozadu.

LED pracovné svetlo (pozri obrázok L)

Pracovné svetlo 4 sa automaticky zapne, keď je nástroj zapnutý a vypne sa približne 10 sekúnd po vypnutí náradia.

Pracovné svetlo bude rýchlo blikať, keď je náradie a/alebo akumulátor preťažený alebo príliš horúci.

Vnútorne snímače vypnú nástroj, ak sú nástroj a/alebo akumulátor preťažené. Náradie na chvíľu odstavte alebo umiestnite náradie a akumulátor oddelene do prúdu vzduchu, aby sa ochladili. Pracovné svetlo bude blikať pomalšie, čo znamená, že akumulátor má nízku kapacitu. Nabite akumulátor.

Ak sa pracovné svetlo po zapnutí náradia nerozsvieti alebo ak sa náhle vypne počas prevádzky, požiadajte o pomoc zákaznícky servis alebo autorizované servisné stredisko.

Nastavenie rýchlosti (pozri obrázok M)

- Existuje päť úrovní rýchlosti, ktoré je možné zmeniť pomocou tlačidiel nastavenia rýchlosti M-1. Stlačením tlačidla „ \wedge ” rýchlosť zvýšite. Stlačením tlačidla „ \vee ” znížite rýchlosť. Kontrolky LED nad číslami indikujú aktuálnu úroveň rýchlosti.

Stupeň otáčok je možné nastaviť pred zapnutím náradia, alebo keď je náradie už v prevádzke.

Približné OPM (oscilácie za minútu) sú:

Úroveň rýchlosti	/min (OPM)
1	10000
2	12000
3	15000
4	18000
5	20000

Ak je náradie vypnuté:

- Stlačte jedno z tlačidiel nastavenia rýchlosti. Tým sa „prebudí” ovládací panel M-2 a LED kontrolky indikujú aktuálnu úroveň rýchlosti.
- Zmeňte úroveň rýchlosti stlačením tlačidiel „ \wedge ” alebo „ \vee ”.
- Po 15 sekundách nečinnosti sa LED kontrolky na ovládacom paneli vypnú. Pamäťová funkcia si zapamätá a vráti sa na poslednú úroveň aktívnej rýchlosti pri ďalšom stlačení tlačidla nastavenia rýchlosti alebo zapnutí náradia.

Ak je nástroj už zapnutý:

- Zmeňte úroveň rýchlosti stlačením tlačidiel „ \wedge ” alebo „ \vee ”. Budete cítiť a počuť zmenu rýchlosti a LED kontrolky budú indikovať aktuálnu úroveň rýchlosti.
- Po vypnutí si nástroj zapamätá posledné

nastavenie a pri ďalšom zapnutí sa vráti na poslednú aktívnu úroveň rýchlosti.



VAROVANIE!

Rýchlosť upravujte len vtedy, keď je náradie vypnuté, alebo keď náradie beží naprázdno. Pri nastavovaní rýchlosti pri chode naprázdno dbajte na to, aby ste náradie pevne držali v mäkkej rukoväti jednou rukou, aby ste mali náradie pod kontrolou. Neuposlúchnutie tohto upozornenia môže spôsobiť stratu kontroly a vážne osobné zranenie.

Používanie príslušenstva



VAROVANIE!

Používajte len ostré, nepoškodené príslušenstvo. Deformované, tupé alebo inak poškodené príslušenstvo sa môže zlomiť a spôsobiť zranenia alebo škody na majetku.



VAROVANIE!

Nepripájajte príslušenstvo tak, aby smerovalo dozadu. Prevádzka v tejto polohe môže spôsobiť vážne zranenie. Rad dostupného príslušenstva ľahko premení nástroj na pílu alebo brúsku, na škrabku alebo odstraňovač škárovania.

POZNÁMKA: Nie všetko príslušenstvo je súčasťou vášho náradia a je potrebné ho zakúpiť samostatne.

Príslušenstvo s rozhraním STARLOCK od iných výrobcov by malo byť kompatibilné s týmto nástrojom.

Aplikačný nástroj		MT 18.0-EC
STARKLOCK		✓
STARKLOCK PLUS		✓
STARKLOCK MAX		✓

Rezanie

Listy ponornej píly sú ideálne na presné rezy v úzkych oblastiach, blízko okrajov alebo v jednej rovine s povrchom. Nastavte náradie na strednú rýchlosť (3) pre lepšiu kontrolu

pri prvom reze. Po vykonaní počiatočného rezu sa rýchlosť môže zvýšiť pre rýchlejšie rezanie. Pri rezaní v rovine netlačte na nástroj silou. Silné vibrácie počas ponorného rezu sú indikátorom toho, že vyvíjate príliš veľký tlak – nechajte pracovať náradie svojou rýchlosťou.

Odstránenie škárovacej hmoty

Pred začatím zmerajte šírku škáry, aby ste vybrali vhodnú čepeľ. Nastavte náradie na strednú až vysokú rýchlosť (3 - 5). Na odstránenie hmoty použite pohyb tam a späť, pričom vykonajte niekoľko prechodov pozdĺž línie škáry. Urobte všetko pre to, aby ste mali škárovaciu čepeľ zarovnanú so škárou a počas procesu nevyvíjajte príliš veľký bočný tlak na škárovaciu čepeľ.

Použite čiaru zrnitosti karbidu na čepeli ako indikátor na sledovanie hĺbky ponoru. Neponárajte sa za čiaru zrnitosti karbidu, aby ste predišli poškodeniu podkladovej dosky.

Škrabanie

Nastavte náradie na nízku až strednú rýchlosť (1 - 3). Zapnite náradie a položte škrabku na miesto, kde sa má odstrániť materiál. Začnite miernym tlakom. Nadmerný tlak môže poškodiť povrch podkladu.

Brúsenie

Po zapnutí nechajte náradie dosiahnuť plnú rýchlosť, než sa dotknete obrobku náradím, a pred vypnutím náradia ho vyberte z obrobku. Brúste nepretržitým pohybom s miernym prítlakom. Nevyvíjajte nadmerný tlak - nechajte náradie pracovať svojou rýchlosťou. Pracujte s celým povrchom brúsnej podložky, nielen s hrotom. Brúsnu podložku je potrebné občas otočiť, aby sa opotrebenie rozložilo na povrchu brúsneho listu a podložky.

Používanie príslušenstva

VAROVANIE!

Pred montážou, nastavením alebo výmenou príslušenstva odpojte z náradia akumulátor. Takéto preventívne bezpečnostné opatrenia znižujú riziko náhodného spustenia náradia.

Hĺbkomer (pozri obrázok N)

Hĺbkový doraz vám umožňuje kontrolovať hĺbku ponorných rezov. To je užitočné najmä pri zaporní otvory do sadrokartónu, kde nechcete náhodne poškodiť predmety alebo

povrchy pod sadrokartónom.

Ak chcete použiť hĺbkomer:

- Vložte ho do upevňovacej objímky a nastavte vzdialenosť „X“ medzi špičkou ponornej čepele a špičkou hĺbkomeru.
- Ak je čepeľ namontovaná pod uhlom, uvoľnite zaistovacia skrutka objímky a otáčajte objímkou okolo krku náradia, kým nebude hĺbkomer rovnobežne s čepeľou. Uťahnite uzamykacia skrutka objímky.
- Ohnutý hrot hĺbkomeru môže byť umiestnený buď nad čepeľou alebo na stranu podľa vašej potreby a situácie.
- Uťahnite uzamykací gombík. Toto bude vaša hĺbka rezu.

Okrajové vedenie (pozri obrázok O, P)

Okrajové vedenie O-3 sa používa na vytváranie priechodných rezov rovnobežných s rovnou hranou alebo kusom preglejky dočasne pripevneným k obrobku skrutkami alebo svorkami O-1. Uistite sa, že svorky nebránia voľnému pohybu nástroja po celej dĺžke rezu.

Ak chcete použiť okrajové vedenie:

- Vložte ho do upevňovacej objímky a umiestnite ho pod uhlom k čepeľi (pozri obrázok O).
- Uvoľnite zaistovacia skrutka objímky a otočte objímkou okolo krku, aby ste sa uistili, že čepeľ je úplne zasunutá do obrobku počas celého zdvihu (oscilácie) čepele. **Ak sa ktorákoľvek hrana čepele dostane mimo obrobku, nástroj môže vyskočiť a spôsobiť stratu kontroly a poškodenie obrobku.** Uťahnite poistnú skrutka objímky (pozri obrázok O).
- Prítlačte pravú hranu okrajového vodidla k rovnej hrane O-2 a spustite nástroj. Pokračujte v rezaní pozdĺž rovného okraja (pozri obrázok O).
- Pri použití segmentovej čepele P-1 (nie je súčasťou náradia) môže okrajové vodidlo fungovať aj ako hĺbkomer.
- S nainštalovanou segmentovou čepeľou posuňte okrajové vedenie do požadovanej vzdialenosti „X“ od špičiek zubov segmentovej čepele (pozri obrázok P).
- Uťahnite zaistovacie gombík (pozri obrázok P).

Údržba a starostlivosť

VAROVANIE!

Pred akýmkoľvek prácou na elektrickom náradí vyberte akumulátor.

Čistenie

- Pravidelne čistite elektrické náradie a mriežku na vetracích otvoroch. Frekvencia čistenia závisí od materiálu a doby používania.
- Vnútro skrine a motor pravidelne prefukujte suchým stlačeným vzduchom.

Náhradné diely a príslušenstvo

Ďalšie príslušenstvo, najmä náradie a príslušenstvo, nájdete v katalógoch výrobcu. Výkresovú dokumentáciu a zoznamy náhradných dielov nájdete na našej domovskej stránke:

www.flex-tools.com

Informácie o likvidácii

VAROVANIE!

Zneškodnite nepotrebné elektrické náradie:
– odstránením akumulátora elektrického náradia.

 Len v krajinách EÚ
Elektrické náradie nevyhadzujte do domového odpadu! V súlade s európskou smernicou 2012/19/EÚ o odpade z elektrických a elektronických zariadení a transpozícii do vnútroštátneho práva musia byť použité elektrické nástroje zbierané oddelene a recyklované spôsobom šetrným k životnému prostrediu.

Recyklácia surovín namiesto likvidácie odpadu.

Zariadenie, príslušenstvo a obaly sa musia recyklovať spôsobom šetrným k životnému prostrediu. Plastové diely sú určené na recykláciu podľa druhu materiálu.

VAROVANIE!

Nevyhadzujte batérie do domového odpadu, ohňa alebo vody. Neotvárajte použité batérie.

Len v krajinách EÚ:

V súlade so smernicou 2006/66/ES musia byť chybné alebo použité batérie recyklované.

POZNÁMKA

O možnostiach likvidácie sa informujte u vášho predajcu!

☞ Vyhlásenie o zhode

Vyhlasujeme na našu vlastnú zodpovednosť, že výrobok opísaný v časti „Technické údaje“ zodpovedá nasledujúcim normám alebo normatívnym dokumentom:

EN 62841 v súlade s predpismi smerníc 2014/30/EÚ, 2006/42/ES, 2011/65/EÚ.

Zodpovedný za technické dokumenty:

FLEX-Elektrowerkzeuge GmbH, R & D
Bahnhofstrasse 15, D-71711 Steinheim/Murr

i.V.  

Peter Lameli
Technický vedúci

Klaus Peter Weinper
Vedúci oddelenia
kvality

01.09.2020; FLEX-Elektrowerkzeuge GmbH
Bahnhofstrasse 15, D-71711 Steinheim/Murr

Výnimka zo zodpovednosti

Výrobca a jeho zástupca nie sú zodpovední za škody a ušlý zisk v dôsledku prerušenia podnikania spôsobeného výrobkom alebo nepoužiteľným výrobkom. Výrobca a jeho zástupca nezodpovedajú za škody, ktoré vznikli nesprávnym použitím elektrického náradia alebo použitím elektrického náradia s výrobkami od iných výrobcov.

Simboli koji se upotrebljavaju u ovom priručniku

 **UPOZORENJE!**
Označava neposredno prijeteću opasnost. Zanemarivanje ovog upozorenja može rezultirati smrću ili izuzetno teškim ozljedama.

 **OPREZ!**
Označava moguće opasnu situaciju. Zanemarivanje ovog upozorenja može rezultirati lakšim ozljedama ili materijalnom štetom.

 **NAPOMENA**
Označava savjete za primjenu i važne informacije.

Simboli na električnom alatu

V volti

/min Brzina vrtnje



Radi smanjenja rizika od ozljeda, pročitajte upute za uporabu!



Informacije o zbrinjavanju starog uređaja (vidjeti stranicu 125)!

Za vašu sigurnost

 **UPOZORENJE!**
Prije upotrebe električnog alata, pročitajte i slijedite:

- ove upute za rukovanje,
- “Opće napomene o sigurnosti” za rukovanje električnim alatima u priloženoj brošuri (letak br.: 315.915),
- pravila i propise za sprječavanje nesreća koji važe na mjestu primjene.

Ovaj električni alat izrađen je prema najnovijem stanju tehnike i priznatim sigurnosno-tehničkim propisima. Ipak, ovaj električni alat može za vrijeme upotrebe predstavljati opasnosti za tijelo i život korisnika ili drugih osoba, odnosno može doći do oštećenja električnog alata ili drugih materijalnih šteta.

- Višefunkcijski alat može se koristiti samo
- za predviđenu namjenu
 - i u besprijekornom radnom stanju.

Greške koje ugrožavaju sigurnost moraju se odmah otkloniti.

Predviđena namjena

Višefunkcijski alat je dizajniran

- za komercijalnu uporabu u industriji i obrtu,
- za ubodno rezanje u drvetu, plastici i mekim (obojenim) metalima.
- za brušenje (ne za žbuku/gips ploče) i struganje pomoću odgovarajućeg pribora.

Sigurnosna upozorenja za višefunkcijski alat

 **UPOZORENJE!**
Pročitajte sva upozorenja, upute, ilustracije u vezi sigurnosti i tehničke podatke isporučene s ovim električnim alatom. Zanemarivanje uputa navedenih u nastavku može rezultirati električnim udarom, požarom i/ili teškim ozljedama. **Sačuvajte sva upozorenja i sve upute za buduće potrebe.**

- **Električni alat držite za izolirane površine za držanje prilikom izvođenja radnje tijekom koje rezni alat može dodirnuti skrivene vodiče.** U dodiru s vodičem pod naponom, nezaštićeni metalni dijelovi alata također će biti pod naponom uslijed čega rukovatelj može pretrpjeti električni udar.
- **Poduzmite zaštitne mjere kada se tijekom rada može razviti prašina koja je štetna za zdravlje, zapaljiva ili eksplozivna.** Primjer: Neke prašine smatraju se kancerogenima. Nosite masku za prašinu i radite s izvlačenjem prašine/krhotina kad se može spojiti.
- **Stroj koristite samo za suho brušenje.** Prodor vode u stroj povećava rizik od električnog udara.
- **Pričvrstite izrađevinu.** Ako izrađevinu pričvrstite uređajem za pritezanje ili pomoću stezača, to je sigurno nego da koristite ruke.
- **Nosite zaštitne rukavice prilikom promjene reznih alata.** Rezni alati postaje vruć nakon dulje uporabe.

Buka i vibracije

Vrijednosti buke i vibracija određene su u skladu s normom EN 62841. Ocijenjena razina buke električnog alata tipično iznosi:

- Razina zvučnog tlaka L_{pA} : 77,03 dB(A);
- Razina zvučne snage L_{WA} : 88,03 dB(A);
- Nesigurnost: $K = 3$ dB.
- Ukupna vrijednost vibracija
- Vrijednost emisija $a_{h,B}$ (rezanje ploča):
 $< 1,28 \text{ m/s}^2$
- Vrijednost emisija $a_{h,M}$ (rezanje lima):
 $< 2,28 \text{ m/s}^2$
- Nesigurnost: $K = 1,5 \text{ m/s}^2$

OPREZI!

Navedena mjerenja odnose se na nove električne alate. Svakodnevna uporaba uzrokuje promjenu vrijednosti buke i vibracija.

NAPOMENA

Razina emisije vibracija navedena u ovom letku s informacijama izmjerena je u skladu sa standardiziranim ispitivanjem navedenim u normi EN 62841 i može se upotrijebiti za usporedbu jednog alata s drugim.

Vrijednost se može upotrijebiti za preliminarnu procjenu izloženosti. Deklarirana razina emisije vibracija predstavlja glavne primjene alata. Međutim, ako se alat upotrebljava za različite primjene, s različitim priborom ili ako se loše održava, emisije vibracija mogu se razlikovati. To može značajno povećati razinu izloženosti tijekom ukupnog razdoblja rada. Za preciznu procjenu vibracijskog opterećenja u obzir bi se trebala uzeti i vremena kada je električni alat isključen ili kada je uključen ali se zapravo ne upotrebljava. To može značajno smanjiti razinu izloženosti tijekom cijelog radnog razdoblja.

Utvrđite dodatne sigurnosne mjere za zaštitu korisnika od djelovanja vibracija, kao što su: održavanje alata i pribora, održavanje topline ruku, organizacija načina rada.

OPREZI!

Nosite zaštitu za uši pri zvučnom tlaku većem od 85 dB(A).

Tehnički podaci

ALAT		MT 18.0-EC C MT 18.0-EC MT 18.0-EC/5.0 Set
U	Vdc	18
n_o	/min	10000-20000
m (bez baterije)	kg	1,3

Baterija	AP 2.5	AP 5.0
Težina baterije/kg	0,42	0,72
Radna temperatura	-10 - 40 °C	
Temperatura skladištenja	manje od 50 °C	
Temperatura punjenja	0-40 °C	
Punjač	CA 10.8/18.0, CA 18.0	

Pregled (pogledajte sliku A)

Brojčane oznake značajki proizvoda odnose se na ilustraciju uređaja na stranici s grafičkim prikazom.

- 1 Ručica za otpuštanje pribora
- 2 Sklopka za uključivanje/isključivanje
- 3 Upravljačka ploča za regulaciju brzine
- 4 LED radno svjetlo
- 5 Vrat
- 6 Držac pribora
- 7 Stezne čeljusti

Upute za uporabu

UPOZORENJE!

Uklonite bateriju prije bilo kakvog rada na električnom alatu.

Prije uključivanja električnog alata

Raspakirajte višefunkcijski alat i provjerite da nema izgubljenih ili oštećenih dijelova.

NAPOMENA

Baterije pri isporuci nisu potpuno napunjene. Prije prve uporabe potpuno napunite baterije. Pogledajte upute za uporabu punjača.

Umetanje/zamjena baterije (pogledajte sliku B)

- Pritisnite napunjenu bateriju u električni alat tako da čujno sjedne na svoje mjesto.
- Za uklanjanje pritisnite gumb za oslobađanje i izvadite bateriju.

⚠ OPREZ!

Kada ne upotrebljavate uređaj, zaštitite kontakte baterije. Nepričvršćeni metalni dijelovi mogu prouzročiti kratak spoj kontakata; postoji opasnost od eksplozije i požara!

Postavljanje i uklanjanje pribora (pogledajte sliku C, D, E, F, G)**⚠ UPOZORENJE!**

Koristite samo **FLEX pribor s oznakom 20000 OPM ili više**. Upotreba pribora koji nije namijenjen za ovaj alat može dovesti do teških tjelesnih ozljeda i oštećenja imovine.

NAPOMENA: Ne dolazi s alatom i mora se kupiti zasebno.

Ugradnja pribora

Provjerite je li sklopka za uključivanje/isključivanje u položaju OFF (Isključeno) i odvojite baterijski modul od alata.

- Okrenite ručicu za otpuštanje pribora 1 ulijevo pokraj prvog „klika“ koji signalizira da je ručica aktivirana.
- Nastavite okretati ručicu ulijevo do kraja, što je naznačeno drugim „klikom“ (pogledajte sliku D). Postavite pribor na ravnu površinu. Uхватite kućište stroja jednom rukom, a ručicu za otpuštanje pribora drugom rukom. Poravnajte sučelja držača pribora u obliku zvijezde s priborom (pogledajte slike E, F).
- Imajte na umu da se pribor po želji može postaviti pod različitim kutovima (pogledajte sliku G).
- Okrenite ručicu za otpuštanje pribora udesno kako biste je vratili u prvobitni položaj (pogledajte sliku C). Stezne čeljusti 7 držača pribora 6 će se otvoriti i fiksirati pribor na mjestu.

⚠ UPOZORENJE!

Nemojte pričvršćivati pribor tako da bude okrenut unatrag. Rad u tom položaju može uzrokovati teške ozljede (pogledajte sliku G).

Uklanjanje pribora

Provjerite je li sklopka za uključivanje/isključivanje u položaju OFF (Isključeno) i odvojite baterijski modul od alata.

- Okrenite ručicu za otpuštanje pribora 1 ulijevo pokraj prvog „klika“ koji signalizira da je ručica aktivirana (pogledajte sliku D).

- Nastavite okretati ručicu ulijevo do kraja, što je naznačeno drugim „klikom“. Stezne čeljusti 7 držača pribora 6 pomaknut će se u središnji položaj, a pribor će ispasti iz držača pribora 6.

Postavljanje i uklanjanje obruča za pričvršćivanje (pogledajte sliku H, I, J)**i NAPOMENA**

Obruč za pričvršćivanje I-1 pakira se i prodaje zasebno.

- Otpustite vijak za fiksiranje obruča H-1 pomoću mjerača dubine J-2 ili vodilice i poravnajte četiri jezička za pozicioniranje H-2 (pogledajte sliku H) sklopa stezaljke s utorima na vratu 5. Zatim postavite sklop stezaljke na alat, podesite ga na željeni kut i čvrsto pritegnite vijak za zaključavanje obruča I-2 (pogledajte sliku I).
- Otpustite gumb za fiksiranje kako biste umetnuli mjerač dubine J-2 ili rubnu vodilicu, a zatim pritegnite gumb za fiksiranje J-1 (pogledajte sliku J).

Upute za uporabu**⚠ UPOZORENJE!**

Nakon upotrebe alata odvojite baterijski modul kako biste spriječili nehotično pokretanje i moguće ozljede.

Sklopka za uključivanje/isključivanje (pogledajte sliku K)

Čvrsto držite alat unutar mekog područja rukohvata i držite ruke podalje od noža. Da biste uključili višefunkcijski alat, pritisnite sklopku za uključivanje/isključivanje 2 naprijed.

Da biste ga isključili, pomaknite sklopku za uključivanje/isključivanje prema natrag.

LED radno svjetlo (pogledajte sliku L)

Radno svjetlo 4 automatski će se uključiti kada je alat uključen i isključit će se otprilike 10 s nakon isključivanja alata.

Radno svjetlo će treptati brzo kada alat i/ili baterijski modul postanu preopterećeni ili prevrući.

Unutarnji senzori će isključiti alat ako su alat i/ili baterijski modul preopterećeni. Ostavite alat neko vrijeme ili stavite alat i baterijski

modul odvojeno pod protok zraka kako biste ih ohladili.

Radno svjetlo će treptati sporije kako bi pokazalo da je baterija ispražnjena.

Napunite baterijski modul.

Ako se radno svjetlo ne upali kada uključite alat ili se iznenada isključi tijekom rada, obratite se službi za korisnike ili ovlaštenom servisnom centru za pomoć.

Postavljanje brzine (pogledajte sliku M)

- Postoji pet razina brzine koje se mogu mijenjati pomoću gumba za postavljanje brzine M-1. Pritisnite gumb „ \wedge ” za povećavanje brzine. Pritisnite gumb „ \vee ” za smanjivanje brzine. LED svjetla iznad brojeva pokazuju trenutnu razinu brzine.

Razina brzine može se postaviti prije uključivanja alata ili kada je alat već u radu.

Približni OPM (oscilacije u minuti) je:

Razina brzine	/min (OPM)
1	10000
2	12000
3	15000
4	18000
5	20000

Ako je alat isključen:

- Pritisnite jedan od gumba za postavljanje brzine. To će „pokrenuti” upravljačku ploču M-2, a LED svjetla će naznačiti trenutnu razinu brzine.
- Promijenite razinu brzine pritiskom na gumb „ \wedge ” ili „ \vee ”.
- Nakon 15 s neaktivnosti, LED svjetla na upravljačkoj ploči će se isključiti. Memorijaska funkcija će zapamtiti i vratiti posljednju aktivnu razinu brzine sljedeći put kada se pritisne jedan od gumba za postavljanje brzine ili kad se alat uključi.

Ako je alat već uključen:

- Promijenite razinu brzine pritiskom na gumb „ \wedge ” ili „ \vee ”. Osjetit ćete i čuti promjenu brzine, a LED svjetla će pokazati trenutnu razinu brzine.
- Nakon isključivanja alata, funkcija memorije će zapamtiti i vratiti na zadnju aktivnu razinu brzine sljedeći put kada se alat uključi.



UPOZORENJE!

Prilagodite brzinu samo kada je alat isključen ili kada radi bez opterećenja. Obavezno držite alat čvrsto unutar mekog područja rukohvata jednom rukom, držeći ga pod kontrolom, pri podešavanju brzine kod rada bez opterećenja. Nepoštivanje ovog upozorenja može uzrokovati gubitak kontrole i dovesti do ozbiljne osobne štete.

Korištenje pribora

UPOZORENJE!

Koristite samo oštar, neoštećen pribor. Deformirani, tupi ili na drugi način oštećeni pribor može se slomiti i uzrokovati ozljede ili oštećenje imovine.



UPOZORENJE!

Nemojte pričvršćivati pribor tako da bude okrenut unatrag. Rad u tom položaju može uzrokovati teške ozljede.

Niz dostupnog pribora lako pretvara alat u pilu ili brusilicu, u strugalicu ili sredstvo za uklanjanje žbuke.

NAPOMENA: Neki pribor nije uračunat u alat i mora se kupiti zasebno.

Pribor sa STARLOCK sučeljem drugih proizvođača mora biti kompatibilan s ovim alatom.

Alat za primjenu	MT 18.0-EC
STARKLOCK 	✓
STARKLOCK PLUS 	✓
STARKLOCK MAX 	✓

Rezanje

Noževi pile za uranjanje idealni su za precizne rezove u uskim područjima, blizu rubova ili u ravnini s površinom. Postavite alat na srednju brzinu (3) za veću kontrolu prilikom početnog uranjanja. Nakon početnog rezanja, brzina se može povećati za brže rezanje. Prilikom rezanja u ravnini nemojte forsirati alat. Snažna vibracija tijekom rezanja uranjanjem je

pokazatelj da primjenjujete previše pritiska - neka brzina alata obavi posao.

Uklanjanje žbuke

Prije početka izmjerite širinu linije žbuke kako biste odabrali odgovarajući nož. Postavite alat na srednju do veliku brzinu (3 - 5). Da biste uklonili žbuku, upotrijebite pokret naprijed-natrag, čineći nekoliko prolaza duž linije žbuke. Dajte sve od sebe kako bi nož za žbuku bio poravnat s linijom žbuke i nemojte koristiti preveliki bočni pritisak na nož za žbuku tijekom postupka.

Koristite liniju karbidnog pijeska na nožu kao pokazatelj za praćenje dubine uranjanja. Nemojte uranjati preko linije karbidnog pijeska kako biste izbjegli oštećenje pomoćne ploče.

Struganje

Postavite alat na nisku do srednju brzinu (1 - 3). Uključite alat i postavite strugalicu na područje gdje se materijal treba ukloniti. Počnite sa laganim pritiskom. Prekomjerni pritisak može oštetiti pozadinsku površinu.

Brušenje

Nakon uključivanja alata, pustite da dosegne punu brzinu prije dodirivanja izrađevine i uklonite ga iz izrađevine prije isključivanja. Brusite s kontinuiranim kretanjem i laganim pritiskom. Nemojte primjenjivati prekomjerni pritisak - pustite da brzina alata obavi posao. Radite s cijelom površinom brusnog jastučića, ne samo s vrhom. Brusni jastučić mora se povremeno okretati kako bi se rasporedilo trošenje na brusnom listu i površini podloge.

Korištenje nastavaka

⚠ UPOZORENJE!
Odvojite baterijski modul od alata prije izvođenja bilo kakvog sklapanja, podešavanja ili promjena nastavaka. Takve preventivne mjere sigurnosti smanjuju rizik od nehotičnog pokretanja alata.

Mjerač dubine (pogledajte sliku N)

Mjerač dubine omogućuje kontrolu dubine rezova uranjanjem. To je osobito korisno kod rezanja uranjanjem za otvore u gips ploči gdje ne želite nehotično oštetiti predmete ili površine iza gips ploče.

Upotreba mjerača dubine

- ← Umetnite ga u obruč za pričvršćivanje i postavite udaljenost „X” između vrha noža za uranjanje i vrha mjerača dubine.
- ← Ako je nož postavljen pod kutom, otpustite vijak za zaključavanje obruča i okrenite obruč oko vrata alata tako da mjerač dubine bude paralelan s nožem. Zategnite vijak za zaključavanje obruča.
- ← Savijeni vrh mjerača dubine može se postaviti iznad noža ili u stranu na temelju vaših želja i situacije.
- ← Zategnite gumb za fiksiranje. Ovo će biti vaša dubina rezanja.

Rubna vodilica (pogledajte sliku O, P)

Rubna vodilica O-3 koristi se za prorezivanje paralelno s ravnim rubom ili komadom šperploče privremeno pričvršćenim na izrađevinu vijcima ili stezaljkama O-1. Pobrinite se da stezaljke ne ometaju slobodno kretanje alata po cijeloj dužini reza.

Upotreba rubne vodilice

- Umetnite u obruč za pričvršćivanje i postavite pod kutom prema nožu (pogledajte sliku O).
- Otpustite vijak za zaključavanje obruča i okrenite obruč oko grla kako biste bili sigurni da je nož u potpunosti priključen u izrađevinu tijekom cijelog poteza (oscilacije) noža. **Ako se bilo koji rub noža kreće izvan izrađevine, alat može skočiti i uzrokovati gubitak kontrole i oštećenje izrađevine.** Zategnite vijak za fiksiranje obruča (pogledajte sliku O).
- Pritisnite desni rub rubne vodilice uz ravni rub O-2 i pokrenite alat. Nastavite rezati duž ravnog ruba (pogledajte sliku O).
- Rubna vodilica također može funkcionirati kao mjerač dubine kada se koristi segmentni nož P-1 (nije uračunat u alat).
- S ugrađenim segmentnim nožem, pomaknite rubnu vodilicu na željenu udaljenost „X” od vrhova zuba segmentnog noža (pogledajte sliku P).
- Pritegnite gumb za fiksiranje (pogledajte sliku P).

Održavanje i njega

UPOZORENJE!

Izvadite baterijski modul iz alata prije izvođenja bilo kakvih radova na električnom alatu.

Čišćenje

- Redovito čistite električni alat i rešetku ispred otvora za ventilaciju. Učestalost čišćenja ovisi o materijalu i trajanju uporabe.
- Unutrašnjost kućišta i motor redovito propušite suhim stlačenim zrakom.

Zamjenski dijelovi i dodatna oprema

Za ostalu dodatnu opremu, posebno za alate i pribor, pogledajte kataloge proizvođača. Sklopne crteže i popise rezervnih dijelova možete pronaći na našoj početnoj stranici:

www.flex-tools.com

Upute za zbrinjavanje

UPOZORENJE!

Električne alate koji više nisu iskoristivi učinite neupotrebljivima:

- kod alata s baterijskim napajanjem, izvadite bateriju.



Samo za države EU

Električne alate nemojte odlagati s otpadom iz kućanstva! U skladu s Europskom Direktivom 2012/19/EU o električnoj i elektroničkoj opremi koja više nije iskoristiva i prijenosu u nacionalni zakon, iskorištene električne alate potrebno je zasebno sakupljati i reciklirati na ekološki prihvatljiv način.



Povrat sirovina umjesto odlaganja u otpad.

Uređaj, dodatnu opremu i ambalažu potrebno je reciklirati na ekološki prihvatljiv način.

Plastični dijelovi identificirani su za recikliranje prema vrsti materijala.

UPOZORENJE!

Baterije nemojte odlagati u otpad iz kućanstva, vatru ili vodu. Nemojte otvarati iskorištene baterije.

Samo za zemlje EU:

U skladu s Direktivom 2006/66/EZ neispravne ili iskorištene baterije potrebno je reciklirati.



NAPOMENA

Obratite se prodavaču u vezi s mogućnostima zbrinjavanja!

CE-Izjava o sukladnosti

Pod potpunom odgovornošću izjavljujemo da proizvod opisan u odjeljku „Tehnički podaci“ ispunjava zahtjeve sljedećih standarda ili normativnih dokumenata:

EN 62841, u skladu s odredbama direktiva 2014/30/EU, 2006/42/EZ, 2011/65/EU.

Odgovorna osoba za tehničke dokumente:
FLEX-Elektrowerkzeuge GmbH, R & D
Bahnhofstrasse 15, D-71711 Steinheim/Murr

Peter Lameli
Tehnički direktor

Klaus Peter Weinper
Voditelj odjela za kontrolu kvalitete (QD)

01.09.2020; FLEX-Elektrowerkzeuge GmbH
Bahnhofstrasse 15, D-71711 Steinheim/Murr

Izjava o odricanju od odgovornosti

Proizvođač i njegov zastupnik nisu odgovorni za štete i izgublenu dobit uslijed prekida u poslovanju prouzročene proizvodom ili neupotrebljivim proizvodom. Proizvođač i njegov zastupnik nisu odgovorni za štetu prouzročenu nepravilnom uporabom električnog alata ili uporabom električnog alata s proizvodima drugih proizvođača.

Simboli, uporabljeni v teh navodilih

OPOZORILO!

Označuje grozečo nevarnost. Neupoštevanje tega opozorila lahko privede do izgube življenja ali izjemno hudih telesnih poškodb.

POZOR!

Označuje morebitno nevarnost. Neupoštevanje tega opozorila lahko privede do lažjih telesnih poškodb ali materialne škode.

OPOMBA

Označuje nasvete pri uporabi in pomembne informacije.

Simboli na električnem orodju

V Volti

/min Hitrost vrtenja



Če želite zmanjšati tveganje pred poškodbami, preberite navodila za delovanje.



Informacije glede odstranjevanja stare naprave med odpadke (glejte stran 131)!

Za vašo varnost

OPOZORILO!

Preden pričnete uporabljati to električno orodje, preberite in upoštevajte naslednje:

- navodila za uporabo,
- »splošna varnostna navodila« *glede upravljanja električnih orodij v priloženi knjižici (št. navodil: 315.915),*
- trenutna veljavna pravila in predpise za preprečevanje nesreč na mestu uporabe.

To naj sodobnejše električno orodje smo izdelali v skladu z uveljavljenimi varnostnimi predpisi.

Kljub temu pri uporabi električnega orodja obstaja nevarnost izgube življenja ali okončine uporabnika in/ali tretje osebe oz. lahko pride do poškodb električnega orodja ali druge materialne škode.

Večnamensko orodje se lahko uporablja samo

- *za predvideno uporabo;*
- *v brezhibnem delovnem stanju.*

Okvare, ki ogrožajo stopnjo varnosti, je treba nemudoma odpraviti.

Predvidena uporaba

Večnamensko orodje je zasnovano

- za komercialno uporabo v industriji in trgovini,
- za potopne reze v les, plastiko in mehke (neželezaste) kovine,
- za brušenje (ne za mavce/mavčne stene) in strganje z uporabo ustrezne dodatne opreme.

Varnostna opozorila za večnamensko orodje

OPOZORILO!

Preberite vsa varnostna opozorila, navodila, slike in tehnične podatke, ki so priloženi temu električnemu orodju. Zaradi neupoštevanja spodaj navedenih navodil lahko pride do električnega udara, požara in/ali hudih telesnih poškodb. **Vsa opozorila in navodila shranite za kasnejšo uporabo.**

- **Med izvajanjem postopka, pri katerem se lahko rezalna oprema dotakne skritega ožičenja, držite električno orodje za izolirane prijemalne površine.** Če se dotakne žice, ki je pod električno napetostjo, se izpostavljeni kovinski deli električnega orodja naelektrijo in lahko povzročijo električni udar.
- **Če se lahko med delom razvije prah, ki je škodljiv za zdravje, vnetljiv ali eksploziven, sprejmite zaščitne ukrep.** Primer: Nekatere vrste prah naj bi bile rakotvorne. Nosite masko za prah in delajte s sistemom za odvajanje prahu/odkruškov, če jo je mogoče priključiti.
- **Stroj uporabljajte samo za suho brušenje.** Vdor vode v notranjost stroja poveča nevarnosti električnega udara.
- **Zavarujte obdelovanec.** Obdelovanec je trdneje vpet z objemkami ali v primež, kot če ga držite z rokami.
- **Pri menjavi rezalnih orodij nosite zaščitne rokavice.** Po dolgotrajni uporabi postanejo rezalna orodja vroča.

Hrup in treslaji

Vrednosti hrupa in vibracij so bile določene v skladu s standardom EN 62841.

Ocenjena raven hrupa za električno orodje običajno znaša:

- Raven zvočnega tlaka L_{pA} : 77,03 dB(A);
- Izmerjena raven zvočne moči L_{WA} : 88,03 dB(A);
- Negotovost: $K = 3$ dB.
- Skupna vrednost vibracij:
- Vrednost emisije $a_{h,B}$ (rezalne plošče): $< 1,28$ m/s²
- Vrednost emisije $a_{h,M}$ (rezalna pločevina): $< 2,28$ m/s²
- Negotovost: $K = 1,5$ m/s²



POZOR!

Navedene meritve veljajo za nova električna orodja. Če orodja pogosto uporabljate, se vrednosti hrupa in vibracij lahko spremenijo.



OPOMBA

Raven oddanih vibracij, navedenih na tem tehničnem listu, je bila izmerjena v skladu s standardiziranim preizkusom, ki ga določa standard EN 62841, in jo je mogoče uporabiti za primerjavo različnih orodij.

Vrednosti lahko uporabite za predhodno oceno izpostavljenosti. Deklarirana raven oddajanja vibracij je predstavljena za glavne načine uporabe orodja. Toda če orodje uporabljate v druge namene, z drugačnimi nastavki oz. je orodje slabo vzdrževano, se vrednost oddajanja vibracij lahko razlikuje. To pa lahko znatno poveča raven izpostavljenosti v celotnem delovnem času. Če želite pridobiti natančno oceno obremenitve, ki jo povzročijo vibracije, morate upoštevati tudi čase, ko je električno orodje izklopljeno ali celo obratuje, vendar ga ne uporabljate. To pa lahko znatno zmanjša raven izpostavljenosti v celotnem delovnem času.

Poskrbite za ustrezne dodatne varnostne ukrepe za zaščito operaterja pred učinki vibracij: poskrbite za primerno vzdrževanje orodja in nastavkov, ogrejte si dlani, vzpostavite organizacijo vzorcev dela.



POZOR!

Če je vrednost zvočnega tlaka višja od 85 dB(A), si nadenite zaščito za sluh.

Tehnični podatki

ORODJE		MT 18.0-EC C MT 18.0-EC MT 18.0-EC/5.0 Set
U	V DC	18
n_o	/min	10000-20000
m (brez baterije)	kg	1,3
Baterija		
	AP 2.5	AP 5.0
Teža baterije/kg	0,42	0,72
Delovna temperatura	od -10 do 40 °C	
Temperatura za shranjevanje	manj kot 50 °C	
Temperatura polnjenja	od 0 do 40 °C	
Polnilnik	CA 10.8/18.0, CA 18.0	

Pregled (glejte sliko A)

Oštevilčenje funkcij izdelka se nanaša na sliko naprave na strani s slikami.

- 1 **Vzvod za sprostitvev dodatne opreme**
- 2 **Stikalo za vklop/izklop**
- 3 **Ploščica za regulacijo hitrosti**
- 4 **Delovna luč LED**
- 5 **Vrat**
- 6 **Držalo za dodatno opremo**
- 7 **Vpenjalne čeljusti**

Navodila za uporabo



OPOZORILO!

Preden pričnete uporabljati električno orodje, odstranite baterijo.

Pred vklopom električnega orodja

Večnamensko orodje vzemite iz embalaže in se prepričajte, da noben del ne manjka in ni poškodovan.



OPOMBA

Ob dostavi baterijski sklop ni v celoti napolnjen. Pred prvo uporabo v celoti napolnite baterijski sklop. Preberite si navodila za uporabo polnilnika.

Vstavljanje/zamenjava baterije (glejte sliko B)

- Napolnjeno baterijo priključite v električno orodje, dokler ne zaslišite, da se zaskoči.
- Če želite odstraniti baterijo, pritisnite gumb za sprostitvev in jo izvlecite.

POZOR!

Ko naprave ne uporabljate, zaščitite kontakte baterije. Zaradi zrahljanih kovinskih delov lahko pride do kratkega stika, nevarnosti eksplozije in požara!

Namestitev in odstranjevanje dodatne opreme (glejte sliko C, D, E, F, G)

OPOZORILO!

Uporabljajte samo dodatno opremo FLEX z oceno 2000 OPM ali več. Uporaba dodatne opreme, ki ni namenjena temu orodju, lahko povzroči resne telesne poškodbe in škodo na imetju.

OPOMBA: ni priložena orodju in jo je treba kupiti ločeno.

Namestitev dodatne opreme

Prepričajte se, da je stikalo za vklop/izklop v položaju za izklop (OFF), in ločite baterijski sklop z orodja.

- Obrnite vzvod za sprostitvev dodatne opreme 1 v nasprotni smeri urinega kazalca mimo prvega »klik«, ki signalizira, da je vzvod aktiviran.
- Nadaljujte z obračanjem ročice v nasprotni smeri urinega kazalca, dokler gre, na kar vas bo opozoril drugi »klik«. (Glejte sliko D). Dodatno opremo položite na plosko površino. Ohišje stroja primite z eno roko, vzvod za sprostitvev dodatne opreme pa z drugo roko. Poravnajte zvezdaste vmesnike držala za dodatno opremo z dodatno opremo (glejte sliko E, F).
- Upoštevajte, da je mogoče dodatno opremo namestiti pod različnimi koti po želji (glejte sliko G).
- Obrnite vzvod za sprostitvev dodatne opreme v smeri urinega kazalca, da jo vrnete v prvotni položaj (glejte sliko C). Vpenjalne čeljusti 7 držala za dodatno opremo 6 se bodo odprle in zaklenile dodatno opremo na mesto.

OPOZORILO!

Dodatne opreme ne pritrdite tako, da je obmjenjena nazaj. Delovanje v tem položaju lahko povzroči resne poškodbe (glejte sliko G).

Odstranjevanje dodatne opreme

Prepričajte se, da je stikalo za vklop/izklop v položaju za izklop (OFF), in ločite baterijski sklop z orodja.

- Obrnite vzvod za sprostitvev dodatne opreme 1 v nasprotni smeri urinega kazalca mimo prvega »klik«, ki signalizira, da je vzvod aktiviran (glejte sliko D).
- Nadaljujte z obračanjem vzvoda v nasprotni smeri urinega kazalca, dokler gre, na kar vas bo opozoril drugi »klik«. Vpenjalne čeljusti 7 držala za dodatno opremo 6 se bodo premaknile v sredinski položaj in dodatna oprema bo padla z držala za dodatno opremo 6.

Namestitev in odstranjevanje pritrditvene prirobnice (glejte sliko H, I, J)

OPOMBA

Pritrditvena prirobnica I-1 bo pakirana in naprodaj ločeno.

- Odvijte zaporni vijak prirobnice H-1 z uporabo merilnika globine J-2 ali vodilne ograje ter poravnajte štiri pozicijske zavihke H-2 (glejte sliko H) vpenjalnega sklopa z utori na vratu 5. Nato namestite vpenjalni sklop na orodje, ga nastavite na zeleni kot in trdno privijte zaporni vijak prirobnice I-2 (glejte sliko I).
- Odvijte gumb za zaklepanje, da vstavite merilnik globine J-2 ali vodilo roba, in nato zategnite gumb za zaklepanje J-1 (glejte sliko J).

Navodila za uporabo

OPOZORILO!

Po uporabi orodja odstranite baterijski sklop, da preprečite nenamerne zagone in morebitne poškodbe.

Stikalo za vklop/izklop (glejte sliko K)

Orodje trdno držite v območju mehkega prijema in držite roke stran od rezila. Če želite vklopiti večnamensko orodje, potisnite stikalo za vklop/izklop 2 naprej.

Če ga želite izklopiti, premaknite stikalo za vklop/izklop proti zadnjemu delu.

Delovna luč LED (glejte sliko L)

Delovna luč 4 se bo samodejno vklopila, ko vklopite orodje, in se bo izklopila približno 10 sekund po izklopu orodja.

Ko je orodje in/ali baterijski sklop preobremenjen ali prevroč, bo delovna luč hitro utripala.

Če sta orodje in/ali baterija preobremenjena, notranji senzorji izklopijo orodje. Odložite orodje za nekaj časa ali pa postavite orodje in baterijski sklop za nekaj časa na zrak, da se ohladita.

Delovna luč bo utripala počasneje, kar pomeni, da je stanje napolnjenosti baterije nizko.

Znova napolnite baterijski sklop.

Če delovna luč ne zasveti, ko vklopite orodje, ali se med delovanjem nenadoma izklopi, se za pomoč obrnite na službo za stranke ali pooblaščen servisni center.

Nastavitev hitrosti (glejte sliko M)

- Na voljo imate pet stopenj hitrosti, ki jih lahko nastavite z gumboma za nastavitev hitrosti M-1. Pritisnite gumb » **Λ** » , da povečate hitrost. Pritisnite gumb » **V** « , da zmanjšate hitrost. Lučke LED nad številkami kažejo trenutno stopnjo hitrosti.

Raven hitrosti lahko nastavite, preden vklopite orodje ali med delovanjem orodja.

Približno število oscilacij na minuto:

Stopnja hitrosti	/min (OPM)
1	10000
2	12000
3	15000
4	18000
5	20000

Če je orodje izklopljeno:

- Pritisnite enega od gumbov za nastavitev hitrosti. To bo „zбудilo“ nadzorno ploščo M-2 in lučke LED bodo označevale trenutno raven hitrosti.
- Spremenite raven hitrosti, tako da pritisnete gumb » **Λ** » ali » **V** «
- Po 15 sekundah neaktivnosti se bodo lučke LED na nadzorni plošči izklopile. Pomnilniška funkcija se bo spomnila in vrnila na zadnjo raven aktivne hitrosti,

ko boste naslednjič pritisnili enega od gumbov za nastavitev hitrosti ali vklopili orodje.

Če je orodje že vklopljeno:

- Spremenite raven hitrosti, tako da pritisnete gumb » **Λ** » ali » **V** « . Čutili in slišali boste spremembo hitrosti, lučke LED pa bodo označevale trenutno raven hitrosti.
- Ko orodje izklopite, si bo pomnilniška funkcija zapomnila zadnjo aktivno stopnjo hitrosti in jo uporabila ob naslednjem vklopu orodja.



OPOZORILO!

Hitrost prilagodite samo, ko je orodje izklopljeno ali ko orodje deluje brez obremenitve. Pri nastavitvi hitrosti med delovanjem brez obremenitve zagotovite, da držite orodje z eno roko trdno v območju mehkega oprijema, pri čemer imate orodje pod nadzorom. Neupoštevanje tega previdnostnega ukrepa lahko povzroči izgubo nadzora in povzroči hudo telesno poškodbo.

Uporaba dodatne opreme



OPOZORILO!

Uporablajte samo ostro, nepoškodovano dodatno opremo. Deformirana ali topa oz. kako drugače poškodovana dodatna oprema se lahko zlomi in povzroči poškodbe ali škodo na imetju.





OPOZORILO!

Dodatne opreme ne pritrdite tako, da je obrnjena nazaj. Delovanje v tem položaju lahko povzroči hude telesne poškodbe.

S ponudbo razpoložljive dodatne opreme zlahka spremenite orodje v žago ali v brusilnik, v strgalo ali odstranjevalec usedlin.

OPOMBA: Vašemu orodju ni priložena vsa dodatna oprema, zato jo je treba kupiti ločeno.

Dodatna oprema z vmesnikom STARLOCK drugih proizvajalcev mora biti združljiva s tem orodjem.

Orodje za uporabo	MT 18.0-EC
STARKLOCK 	✓
STARKLOCK PLUS 	✓
STARKLOCK MAX 	✓

Rezanje

Potopna rezila so idealna za zagotavljanje natančnih rezov v tesnih območjih, blizu robov ali poravnano s površino. Pri začetnem potopnem rezu nastavite orodje na srednjo hitrost (3), da imate večji nadzor. Po začetnem rezanju lahko hitrost povečate za hitrejšo rezanje. Pri poravnanih rezih ne pritiskajte na orodje. Močno vibriranje med potopnim rezanjem pomeni, da uporabljate preveč sile – pustite, da hitrost orodja opravi svoje delo.

Odstranjevanje injekcijske mase

Pred začetkom izmerite širino linije fuge, da izberete ustrezno rezilo. Orodje nastavite na srednjo do visoko hitrost (3-5). Če želite odstraniti injekcijsko maso, premikajte orodje naprej in nazaj, tako da naredite več prehodov vzdolž linije injekcijske mase. Potrudite se, da ostane rezilo za fugiranje poravnano z linijo fuge in med postopkom ne pritiskajte premočno na stranski del rezila injekcijske mase.

S pomočjo karbidne peščene črte na rezilu nadzorujte globino potopitve. Rezila ne potopite dalje od karbidne peščene linije, da se izognete poškodbi na podporni plošči.

Strganje

Nastavite orodje na nizko do srednjo hitrost (1-3). Vključite orodje in postavite strgalo na območje, s katerega želite odstraniti material. Začnite z rahlim pritiskom. Zaradi prekomernega pritiska se lahko površina podporna plošče poškoduje.

Brušenje

Po vklopu orodja pustite, da doseže orodje polno hitrost, preden se dotaknete obdelovanca, in ga odstranite z obdelovanca,

preden izklopite orodje. Brusite z enakomernim gibom in rahlim pritiskom. Ne pritiskajte preveč – pustite, da hitrost orodja opravi delo. Delajte s celotno površino brusilne blazinice, ne samo s konico. Brusilno blazinico je treba občasno obrniti, da se obraba na brusilni strani in površini podporna blazinice porazdeli.

Uporaba nastavkov



OPOZORILO!

Pred montažo, nastavitvami ali spreminjanjem dodatne opreme odstranite baterijski sklop iz orodja. Tovrstni preventivni varnostni ukrepi zmanjšujejo tveganje nenamernega zagona orodja.

Merilnik globine (glejte sliko N)

Merilnik globine omogoča nadzor globine potopnih rezov. To je še posebej koristno pri potopnem rezanju odprtine v mavčno ploščo, pri čemer ne želite po nesreči poškodovati predmetov ali površin za mavčno ploščo.

Uporaba merilnika globine:

- Vstavite ga v pritrdilno prirobnico in nastavite razdaljo »X« med konico potopnega rezila in konico merilnika globine.
- Če je rezilo nameščeno pod kotom, sprostite zaporni vijak prirobnice in zavrtite prirobnico okoli vratu orodja, dokler merilnik globine ni vzporedno z rezilom. Privijte zaporni vijak prirobnice.
- Upognjeno konico merilnika globine lahko namestite bodisi nad rezilo ali na stran glede na vašo željo in situacijo.
- Zategnite gumb za zaklep. To bo vaša globina reza.

Robno vodilo (glejte slike O, P)

Robno vodilo O-3 se uporablja za reze skozi obdelovanec vzporedno z ravnim robom ali kosom vezanega lesa, ki je začasno pritrjen na obdelovanec z vijaki ali sponkami O-1. Prepričajte se, da sponke ne motijo prostega gibanja orodja po celotni dolžini reza.

Če želite uporabiti robno vodilo:

- Vstavite ga v pritrdilno prirobnico in ga postavite pod kotom na rezilo (glejte sliko O).
- Odvijte zaporni vijak prirobnice in zavrtite prirobnico okoli vratu, da se prepričate, da je rezilo v celoti vključeno v obdelovanec po celotnem hodu (nihanje) rezila. **Če se katerikoli rob rezila pomakne izven obdelovanca, lahko orodje skoči, kar**

povzroči izgubo nadzora in poškodbe obdelovanca. Zategnite zaporni vijak prirobnice (glejte sliko O).

- Pritisnite desni rob robnega vodila proti ravnemu robu O-2 in zaženite orodje. Nadaljujte rezanje vzdolž ravnega roba (glejte sliko O).
- Robno vodilo lahko deluje tudi kot merilnik globine, če uporabite segmentno rezilo P-1 (ni priloženo orodju).
- Ko je segmentno rezilo nameščeno, premaknite robno vodilo na zeleno razdaljo »X« stran od konic zob rezila segmenta (glejte sliko P).
- Čvrsto privijte gumb za zaklep (glejte sliko P).

Vzdrževanje in nega

OPOZORILO!

Pred izvajanjem kakršnih koli del na električnem orodju odstranite baterijski sklop za orodja.

Čiščenje

- Redno čistite električno orodje in rešetko pred režami ventilatorja. Pogostost čiščenja je odvisna od materiala in trajanja uporabe.
- S kompresorjem redno spihajte notranjost ohišja in motor.

Nadomestni deli in nastavki

Če želite izvedeti več o drugih nastavkih, zlasti o orodjih in dodatni opremi, si oglejte prodajno gradivo proizvajalca.

Slike s podrobnostmi in sezname nadomestnih delov si lahko ogledate na naši spletni strani: www.flex-tools.com

Informacije o odstranjevanju med odpadke

OPOZORILO!

Onemogočite uporabo električnih orodij, ki jih ne potrebujete več:

- *baterijska električna orodja tako, da odstranite baterijo.*



Velja samo za države članice EU
Električnih orodij ne zavrzite med gospodinjske odpadke. V skladu z Direktivo EU 2012/19/EU glede odpadne električne in elektronske opreme in prenosom na državno zakonodajo je treba iztrošena električna orodja zbirati ločeno in jih reciklirati

na okolju prijazen način.

Predelava namesto odstranjevanja med odpadke.

Napravo, nastavke in embalažo je treba reciklirati na okolju prijazen način. Plastični deli so namenjeni reciklaži glede na vrsto materiala.

OPOZORILO!

Baterij ne mečite med gospodinjske odpadke, v vodo ali ogenj. Ne odpirajte iztrošenih baterij.

Velja samo za države EU:

V skladu z Direktivo 2006/66/ES je treba okvarjene ali iztrošene baterije reciklirati.

OPOMBA

Obrnite se na prodajalca in ga povprašajte glede možnosti odstranjevanja med odpadke!

€-Izjava o skladnosti

Z izključno odgovornostjo izjavljamo, da je izdelek, opisan v razdelku »Tehnični podatki«, skladen z naslednjimi standardi ali normativnimi dokumenti:

EN 62841 v skladu s predpisi direktiv 2014/30/EU, 2006/42/ES, 2011/65/EU.

Za tehnično dokumentacijo je odgovorno podjetje:

FLEX-Elektrowerkzeuge GmbH, R & D
Bahnhofstrasse 15, D-71711 Steinheim/Murr

i.v.  

Peter Lameli
Vodja tehničnega
oddelka

Klaus Peter Weinper
Vodja oddelka za
zagotavljanje kakovosti

01.09.2020; FLEX-Elektrowerkzeuge GmbH
Bahnhofstrasse 15, D-71711 Steinheim/Murr

Oprostitev odgovornosti.

Proizvajalec in njegov predstavnik nista odgovorna za kakršno koli škodo in izgubo prihodkov zaradi prekinitve poslovanja, ki ga je povzročil izdelek oziroma neuporaben izdelek. Proizvajalec in njegov predstavnik nista odgovorna za kakršno koli škodo, nastalo zaradi nepravilne uporabe električnega orodja ali uporabe električnega orodja z izdelki drugih proizvajalcev.

Simboluri utilizate în acest manual

AVERTISMENT!

Implică pericol iminent. Nerespectarea acestui avertisment poate duce la deces sau la vătămări extrem de grave.

ATENȚIE!

Denotă o posibilă situație periculoasă. Nerespectarea acestui avertisment se poate solda cu vătămare ușoară sau cu pagube.

NOTĂ

Denotă aplicarea sfaturilor și a informațiilor importante.

Simboluri marcate pe scula electrică

V Volți

/min Turație



Pentru a reduce riscul de accidentări, citiți manualul de instrucțiuni!



Informații privind eliminarea mașinilor vechi (consultați pagina 137)!

Pentru siguranța dumneavoastră

AVERTISMENT!

Înainte de a utiliza scula electrică, vă rugăm să citiți și să respectați:

- aceste instrucțiuni de utilizare,
- „Instrucțiunile generale privind siguranța” privind manipularea sculelor electrice din broșura furnizată (broșură nr.: 315.915),
- regulile și regulamentele în vigoare în prezent pentru prevenirea accidentelor.

Această sculă electrică este de ultimă oră și a fost construită în conformitate cu reglementările de siguranță recunoscute. Însă, pe durata utilizării, scula electrică poate constitui un pericol pentru viața și membrele utilizatorului sau ale unui terț, ori scula electrică sau alte bunuri pot fi deteriorate. Instrumentul multiplu poate fi utilizat numai

- în scopul destinat,
 - în stare perfectă de funcționare.
- Defectele care îi afectează siguranța trebuie remediate imediat.

Utilizarea prevăzută

Instrumentul multiplu este proiectat

- pentru utilizare comercială în industrie și comerț,
- pentru tăietură în lemn, materiale plastice și metale moi (neferoase).
- pentru șlefuire (nu pentru tencuiei sau pereți uscați) și răzuire prin utilizarea accesoriilor corespunzătoare.

Avertismente de siguranță pentru unelte multiple

AVERTISMENT!

Citiți toate instrucțiunile, avertizările de siguranță, ilustrațiile și specificațiile livrate împreună cu această sculă electrică. Nerespectarea tuturor instrucțiunilor enumerate mai jos se poate solda cu șoc electric, incendiu și/sau vătămare corporală gravă. **Păstrați toate avertizările și instrucțiunile pentru consultare ulterioară.**

- **Țineți scula electrică de suprafețele de prindere izolate la efectuarea unei operații unde accesoriul de așchiere poate contacta cablaje ascunse.** Contactul cu un fir „sub tensiune” va face ca părțile metalice expuse ale instrumentului să fie „sub tensiune” ar putea provoca operatorului un șoc electric.
- **Luați măsuri de protecție atunci când praful se poate dezvolta în timpul lucrului acesta este dăunător sănătății, combustibil sau exploziv.** Exemplu: Unele pulberi sunt considerate ca fiind cancerigene. Purtați o mască de praf și lucrăți cu aspirarea prafului/așchiilor atunci când este conectat.
- **Utilizați mașina numai pentru șlefuirea uscată.** Pătrunderea apei în mașină crește riscul de șoc electric.
- **Fixați piesa de prelucrat.** O piesă de prelucrat prinsă cu dispozitive de prindere sau într-o menghină este menținută mai sigur decât cu mâna.
- **Purtați mănuși de protecție la schimbarea sculelor de tăiere.** Unelte de tăiere devin fierbinți după utilizare prelungită.

Zgomotul și vibrațiile

Valorile zgomotului și ale vibrațiilor emise au fost determinate în conformitate cu norma EN 62841.

Nivelul sonor evaluat pentru această sculă electrică este tipic:

- Nivel de presiune sonoră L_{pA} : 77,03 dB(A);
- Nivel de putere sonoră măsurată L_{WA} : 88,03 dB(A);
- Incertitudine: $K = 3$ dB.

- Valoarea totală a vibrațiilor:
- Valoarea emisiilor $a_{h,B}$ (plăci de tăiere): $< 1,28 \text{ m/s}^2$
- Valoarea emisiilor $a_{h,M}$ (tăierea foilor de metal): $< 2,28 \text{ m/s}^2$
- Incertitudine: $K = 1,5 \text{ m/s}^2$

ATENȚIE!

Măsurile indicate se referă la sculele electrice noi. Utilizarea zilnică duce la modificarea valorilor de zgomot și vibrații.

NOTĂ

Nivelul emisiilor de vibrații din acest material informativ a fost măsurat în conformitate cu un test standardizat de norma EN 62841 și poate fi utilizat pentru a compara o sculă cu alta.

Poate fi utilizat pentru evaluarea preliminară a expunerii. Nivelul declarat al vibrațiilor emise reprezintă principalele aplicații ale sculei. Însă, dacă scula este utilizată pentru aplicații diferite, cu accesorii diferite sau dacă este prost întreținută, valoarea vibrațiilor emise poate varia. Acest lucru poate mări semnificativ nivelul de expunere în cadrul perioadei totale de lucru. Pentru o estimare precisă a sarcinii vibratorii ar trebui luați în considerare și timpii în care scula este oprită sau chiar în funcțiune, dar nu este utilizată în mod efectiv. Acest lucru poate diminua semnificativ nivelul de expunere în cadrul perioadei totale de lucru.

Identificați măsuri suplimentare de protecție pentru a proteja operatorul de efectele vibrațiilor precum: întrețineți scula și accesoriile, păstrați-vă mâinile calde, organizați modelele de lucru.

ATENȚIE!

Purtați antifoane când presiunea sonoră depășește 85 dB(A).

Specificații tehnice

SCULA		MT 18.0-EC C MT 18.0-EC MT 18.0-EC/5.0 Set
U	Vdc	18
n_o	/min	10000-20000
m (w/o baterie)	kg	1,3
Acumulator	AP 2.5	AP 5.0
Greutate acumulator/kg	0,42	0,72
Temperatură de funcționare	-10 - 40°C	
Temperatură de depozitare	mai puțin de 50°C	
Temperatură de încărcare	0-40°C	
Încărcător	CA 10.8/18.0, CA 18.0	

Descriere (vezi figura A)

Numerele ce indică specificațiile produsului fac referire la ilustrația mașinii de pe pagina grafică.

- 1 **Maneta de eliberare a accesoriilor**
- 2 **Înterupător pornit/oprit**
- 3 **Panou de control al vitezei**
- 4 **Lumina de lucru LED**
- 5 **Gât**
- 6 **Support accesorii**
- 7 **Fălci de prindere**

Instrucțiuni de utilizare

AVERTISMENT!

Scoateți acumulatorul înainte de a executa vreo operațiune asupra sculei electrice.

Înainte de a porni scula electrică

Despachetați scula multiplă și verificați dacă aici nu există piese lipsă sau deteriorate.

NOTĂ

Bateriile nu sunt încărcate complet în momentul livrării. Înainte de prima utilizare, încărcăți complet acumulatorul. Consultați manualul de instrucțiuni al încărcătorului.

Instalarea/înlocuirea acumulatorului (a se vedea figura B)

- Apăsăți acumulatorul încărcat în scula electrică până când se fixează în poziție.
- Pentru a-l scoate, apăsați pe butonul de eliberare și scoateți acumulatorul.

ATENȚIE!

Când dispozitivul nu este utilizat, protejați bornele acumulatorului. Piesele de metal pot scurtcircuita bornele; pericol de explozie și de incendiu!

Instalarea și demontarea accesoriilor (a se vedea figura C, D, E, F, G)

AVERTISMENT!

Utilizați numai accesorii FLEX cu o valoare nominală de 20000 OPM sau mai mare.

Utilizarea accesoriilor care nu sunt proiectate pentru această sculă poate duce la vătămări corporale grave și daune materiale.

NOTĂ: Nu sunt incluse cu scula dvs. și ar trebui să fie achiziționate separat.

Pentru a instala accesoriul

Asigurați-vă că comutatorul Pornit/Oprit este în poziția OPRIT și detașați acumulatorul de la sculă.

- Rotiți maneta de eliberare a accesoriului 1 în sens invers acelor de ceasornic, trecând de primul „clic” care semnalează că maneta a fost activată.
- Continuați să rotiți maneta în sens invers acelor de ceasornic în măsura în care va merge, ceea ce va fi indicat de al doilea „clic”. (a se vedea figura D). Așezați accesoriul pe o suprafață plană. Prindeți corpul mașinii cu o mână și maneta de eliberare a accesoriului cu o altă mână. Aliniați interfețele în formă de stea ale suportului accesoriului cu accesoriul (a se vedea figura E, F).
- Rețineți că accesoriul poate fi poziționat în diferite unghiuri, dacă se dorește (a se vedea figura G).
- Rotiți maneta de eliberare a accesoriului în sensul acelor de ceasornic pentru a o readuce în poziția inițială (a se vedea figura C). Fălciile de prindere 7 ale suportului pentru accesorii 6 vor deschide și bloca accesoriul în poziție.

AVERTISMENT!

Nu atașați accesoriile astfel încât să fie cu fata înapoi. Funcționarea în această poziție poate provoca vătămări grave (a se vedea figura G).

Pentru a elimina accesoriul

Asigurați-vă că comutatorul Pornit/Oprit este în poziția OPRIT și detașați acumulatorul de la sculă.

- Rotiți maneta de eliberare a accesoriului 1 în sens invers acelor de ceasornic, trecând de primul „clic” care semnalează că maneta a fost activată (a se vedea figura D).
- Continuați să rotiți pârghia în sens invers acelor de ceasornic în măsura în care va merge, ceea ce va fi indicat de al doilea „clic”. Fălciile de prindere 7 ale suportului 6 se vor deplasa în poziția centrală, iar accesoriul va cădea din suportul accesoriului 6.

Instalarea și scoaterea gulerului de atașare (a se vedea figura H, I, J)

NOTĂ

Gulerul de fixare I-1 va fi ambalat și vândut separat.

- Slăbiți șurubul de blocare a gulerului H-1 utilizând ghidajului de adâncime J-2 sau rigla de ghidare și aliniați cele patru file de poziționare H-2 (vezi figura H) ale ansamblului clemei cu canelurile de pe gât 5. Apoi instalați ansamblul clemei pe sculă, reglați-l la unghiul dorit și strângeți bine șurubul de blocare a gulerului I-2 (a se vedea figura I).
- Slăbiți butonul de blocare pentru a introduce indicatorul de adâncime J-2 sau ghidaj de margine și apoi strângeți butonul de blocare J-1 (a se vedea figura J).

Instrucțiuni de utilizare

AVERTISMENT!

După utilizarea sculei, detașați acumulatorul pentru a preveni pornirea accidentală și eventualele răniri.

Comutator ON/OFF (pornit/oprit) (a se vedea figura K)

Țineți scula ferm în zona de prindere moale și țineți mâinile departe de lamă. Pentru a porni scula, apăsați pe întrerupătorul Pornit/Oprit 2 înainte.

Pentru a opri, deplasați comutatorul Pornit/Oprit spre spate.

Lumină de lucru cu LED-uri (a se vedea figura L)

Lumina de lucru 4 se va aprinde automat când unealta este pornită și se va opri la aproximativ 10 secunde după oprirea sculei. Lumina de lucru va clipi rapid când unealta și/sau bateria devin supraîncărcată sau prea fierbinți.

Senzorii interni vor opri scula dacă unealta și/sau bateria devin supraîncărcate. Așezați scula un timp sau plasați scula și bateria separat sub fluxul de aer pentru a le răci.

Lumina de lucru va clipi mai încet pentru a indica faptul că bateria are o capacitate redusă a bateriei.

Reîncărcați acumulatorul (bateriile).

Dacă lumina de lucru nu se aprinde atunci când porniți scula sau se oprește brusc în timpul funcționării, contactați serviciul clienți sau un centru de service autorizat pentru asistență.

Setarea vitezei (a se vedea figura M)

- Există cinci niveluri de viteză care pot fi modificate folosind butoanele de setare a vitezei M-1. Apăsăți butonul „ \wedge ” pentru a crește viteza. Apăsăți butonul „ \vee ” pentru a reduce viteza. LED-urile de deasupra numerelor indică nivelul actual al vitezei.

Nivelul de viteză poate fi setat înainte ca scula să fie pornită sau când scula este deja în funcțiune.

OPM (oscilații pe minut) aproximative sunt:

Nivel de viteză	/min (OPM)
1	10000
2	12000
3	15000
4	18000
5	20000

Dacă scula este oprită (OFF):

- Apăsăți unul dintre butoanele de setare a vitezei. Aceasta va „trezi” panoul de control M-2, iar luminile LED vor indica nivelul actual de viteză.
- Schimbați nivelul de viteză apăsând butoanele „ \wedge ” sau „ \vee ”.

- După 15 secunde de inactivitate, luminile LED de pe panoul de control se vor stinge. Funcția de memorie va reține și va reveni la ultimul nivel activ de viteză data viitoare când este apăsat unul dintre butoanele de setare a vitezei sau când instrumentul este pornit.

Dacă instrumentul este deja pornit (ON):

- Schimbați nivelul de viteză apăsând butoanele „ \wedge ” sau „ \vee ”. Veți simți și veți auzi schimbarea vitezei, iar luminile LED vor indica nivelul actual de viteză.
- După ce opriți scula, funcția de memorie își va aminti și va reveni la ultimul nivel de viteză activă la următoarea pornire a sculei.



AVERTISMENT!

Reglați viteza numai atunci când scula este oprită sau când scula funcționează fără sarcină. Asigurați-vă că țineți scula ferm în zona de prindere moale cu o mână, menținând scula sub control, atunci când reglați viteza atunci când rulați fără sarcină. Nerespectarea acestei precauții ar putea cauza pierderea controlului și ar putea duce la daune personale grave.

Utilizarea accesoriilor



AVERTISMENT!

Utilizați numai accesorii ascuțite, nedeteriorate. Accesoriile deformate sau bont sau deteriorate în alt mod se pot rupe provocând răni sau deteriorări materiale.





AVERTISMENT!

Nu atașați accesoriile astfel încât să fie cu fata înapoi. Funcționarea în această poziție poate provoca vătămări grave.

O gamă de accesorii disponibile transformă cu ușurință scula într-un ferăstrău sau într-un șlefuitor, într-o răzuitoare sau într-un dispozitiv de îndepărtare a mortarului.

NOTĂ: Nu toate accesoriile sunt incluse împreună cu scula dvs. și trebuie achiziționate separat.

Accesoriiile cu interfață STARLOCK de la alți producători ar trebui să fie compatibile cu această scula.

Instrument de aplicare		MT 18.0-EC
STARKLOCK		✓
STARKLOCK PLUS		✓
STARKLOCK MAX		✓

Tăiere

Lamele de ferăstrău sunt ideale pentru a face tăieturi precise în zone strânse, aproape de margini sau direct pe o suprafață. Reglați scula la o viteză medie (3) pentru un control mai mare atunci când faceți tăierea cu pas inițială. După efectuarea tăierii inițiale, viteza poate fi mărită pentru o tăiere mai rapidă. Când tăiați direct, nu forțați scula. O vibrație puternică în timpul tăierii cu pas este un indicator că aplicați prea multă presiune - lăsați viteza sculei să facă treaba.

Îndepărtarea mortar

Înainte de a începe, măsurați lățimea liniei de mortar pentru a alege lama corespunzătoare. Setați instrumentul la o viteză medie până la mare (3 - 5). Pentru a îndepărta mortarului, utilizați o mișcare înainte și înapoi, făcând mai multe treceri de-a lungul liniei de mortar. Faceți tot posibilul pentru a menține lama de mortar aliniată cu linia de mortar și nu aplicați prea multă presiune laterală pe lama de mortar în timpul procesului.

Utilizați linia de pietriș de carbură de pe lamă ca indicator pentru a monitoriza adâncimea de plonjare. Nu plonjați dincolo de linia de pietriș din carbură pentru a evita deteriorarea plăcii de sprijin.

Răzuirea

Setați scula la viteză mică până la medie (1 - 3). Porniți scula și așezați racleta în zona în care materialul trebuie îndepărtat. Începeți cu presiunea ușoară. Presiunea excesivă poate deteriora suprafața de fundal.

Șlefuirea

După pornirea sculei, lăsați-o să atingă viteza maximă înainte de a contacta piesa de prelucrat cu scula și scoateți-o din piesa de prelucrat înainte de a opri scula. Șlefuiți cu mișcare continuă și presiune ușoară. Nu exercitați prea multă presiune asupra sculei; lăsați scula să-și facă treaba. Lucrați cu suprafața completă a plăcuței de șlefuit, nu numai cu vârful. Plăcuța de șlefuit trebuie rotită ocazional pentru a distribui uzura pe foaia de șlefuire și pe suprafața plăcii de suport.

Utilizarea atașărilor



AVERTISMENT!

Dețasați acumulatorul de la sculă înainte de a efectua orice asamblare, ajustări sau schimbarea accesoriilor. Astfel de măsuri preventive reduc riscul de pornire accidentală a sculei electrice.

Indicator de adâncime (a se vedea figura N)

Indicatorul de adâncime vă permite să controlați adâncimea tăieturilor de plonjare. Acest lucru este util mai ales atunci când plonjați tăierea unei deschideri în gips-carton în cazul în care nu doriți să deteriorați accidental obiecte sau suprafețe din spatele gips-cartonului.

Pentru a utiliza ghidajul de adâncime:

- Introduceți-l în gulerul de atașare și setați distanța „X” între vârful lamei de plonjare și vârful ghidajului de adâncime.
- Dacă lama este instalată sub un unghi, slăbiți șurubul de blocare al gulerului și rotiți gulerul în jurul gâtului sculei până când ghidajul de adâncime este paralel cu lama. Strângeți șurubul de blocare a gulerului.
- Vârful îndoit al ghidajului de adâncime poate fi poziționat fie deasupra lamei, fie în lateral, în funcție de preferințele și situația dvs.
- Strângeți butonul de blocare. Asta va fi adâncimea de tăiere.

Ghidajul de margine (a se vedea figura O, P)

Ghidajul de margine O-3 este utilizat pentru a face prin tăieturi paralele cu o margine dreaptă sau o bucată de placaj fixat temporar pe piesa de prelucrat cu șuruburi sau cleme O-1. Asigurați-vă că clemele nu interferează cu mișcarea liberă a sculei pe întreaga lungime a tăieturii.

Pentru a utiliza ghidajul de margine:

- Introduceți-l în gulerul de atașare și poziționați-l sub un unghi față de lamă (a se vedea figura O).
- Slăbiți șurubul de blocare a gulerului și rotiți gulerul în jurul gâtului pentru a vă asigura că lama este complet angajată în piesa de prelucrat pe toată durata cursei complete (oscilația) a lamei. **Dacă oricare margine a lamei se deplasează în afara piesei de prelucrat, instrumentul poate sări cauzând pierderea controlului și deteriorarea piesei de prelucrat.** Strângeți șurubul de blocare a gulerului (a se vedea figura O).
- Apăsați marginea dreaptă a ghidajului de margine pe marginea dreaptă O-2 și porniți scula. Continuați tăierea de-a lungul marginii drepte (a se vedea figura O).
- Ghidajul de margine poate funcționa și ca indicator de adâncime atunci când se utilizează o lamă de segment P-1 (care nu este inclusă cu scula).
- Cu lama segmentului instalat, mutați ghidajul de margine face distanța dorită „X” departe de vârfurile dinților segmentului lamei (a se vedea figura P).
- Strângeți bine butonul de blocare (a se vedea figura P).

Întreținere și îngrijire

AVERTISMENT!

Scoateți acumulatorul înainte de a executa vreo operație asupra sculei electrice.

Curățare

- Curățați periodic scula electrică și grilajul situat în fața fanțelor de aerisire. Frecvența curățării depinde de material și de durata de utilizare.

- Curățați periodic interiorul carcasei și motorul cu aer comprimat uscat.

Piese de schimb și accesorii

Pentru alte accesorii, în special scule și accesorii de mașină de șlefuit, consultați cataloagele fabricantului. Vederea în spațiu și lista pieselor de schimb pot fi găsite pe pagina noastră de Internet: www.flex-tools.com

Informații privind eliminarea

AVERTISMENT!

Instrucțiuni de dezafectare a sculelor electrice inutilizabile:

- *îndepărtați acumulatorul sculei alimentate cu acumulator.*



Numai pentru țările UE

Nu eliminați sculele electrice împreună cu deșeurile menajere! Conform Directivei europene 2012/19/UE privind echipamentele electrice și electronice și transpunerea acesteia în legislația națională, sculele electrice uzate trebuie colectate separat și eliminate într-un mod ecologic.



Recuperarea materiilor prime în loc de eliminarea acestora.

Dispozitivul, accesoriile și ambalajul trebuie reciclate într-un mod ecologic. Componentele de plastic sunt identificate în vederea reciclării în funcție de tipul de material.



AVERTISMENT!

Nu aruncați bateriile în gunoiul menajer, apă sau foc. Nu desfaceți bateriile uzate.

Numai pentru țările UE:

În conformitate cu Directiva 2006/66/CE, bateriile defecte sau uzate trebuie reciclate.



NOTĂ

Vă rugăm să întrebați distribuitorul despre opțiunile privind eliminarea!

CE-Declarație de conformitate

Declarăm pe proprie răspundere că produsul descris în „Specificații tehnice” este conform cu următoarele standarde sau documente normative:

EN 62841 în conformitate cu reglementările directivelor 2014/30/UE, 2006/42/CE, 2011/65/UE.

Responsabil pentru documentele tehnice:
FLEX - Elektrowerkzeuge GmbH, R & D
Bahnhofstrasse 15, D-71711 Steinheim/Murr



Peter Lameli
Şef tehnic

Klaus Peter Weinper
Şef al Departamentului
de calitate (QD)

01.09.2020; FLEX-Elektrowerkzeuge GmbH
Bahnhofstrasse 15, D-71711 Steinheim/Murr

Exonerare de responsabilitate

Producătorul și reprezentantul acestuia nu sunt responsabili pentru orice pagubă și pierdere de profit suferită ca urmare a întreruperii activității comerciale cauzate de produs sau de un produs neadecvat. Producătorul și reprezentantul acestuia nu sunt responsabili pentru orice pagubă cauzată de utilizarea neadecvată a sculei electrice sau de utilizarea sculei electrice cu produse de la alți producători.

Символи използвани в това ръководство

ПРЕДУПРЕЖДЕНИЕ!

Означава непосредствена опасност. Неспазването на това предупреждение може да доведе до смърт или изключително тежки наранявания.

ВНИМАНИЕ!

Означава възможна опасна ситуация. Неспазването на това предупреждение може да доведе до леко нараняване или материални щети.

БЕЛЕЖКА

Означава приложни съвети и важна информация.

Символи върху електрическия инструмент

 Волтове



Честота на въртене

За намаляване на риска от нараняване, прочетете ръководството за употреба!



Информация за изхвърлянето на стара машина (виж страница 145)!

За Вашата безопасност

ПРЕДУПРЕЖДЕНИЕ!

Преди да използвате електрическия инструмент, моля прочетете и спазвайте:

- настоящите инструкции за употреба,
- „Общите инструкции за безопасност“ за боравене с електрически инструменти в приложената книжка (брошура №: 315.915),
- действащите валидни правила на мястото на употреба и регулациите за предотвратяване на злополуки.

Този електрически инструмент е съвременен и е конструиран в съответствие с признатите правила за безопасност.

Въпреки това, когато е в употреба,

електрическият инструмент може да бъде опасен за живота и здравето на потребителя или трета страна, или електрическият инструмент или друга собственост могат да бъдат повредени. Мултиинструментът може да се използва само – по предназначение, – в перфектно работно състояние. Неизправности, които намаляват безопасността, трябва да бъдат ремонтирани незабавно.

Предназначение

Мултиинструментът е проектиран

- за комерсиална употреба в индустрията и търговията,
- за рязане с връзване в дърво, пластмаса и меки (цветни) метали.
- за шлайфане (не за гипс/гипсокартон) и остъргване с помощта на подходящи аксесоари.

Предупреждения за безопасност за мултиинструмент

ПРЕДУПРЕЖДЕНИЕ!

Прочетете всички предупреждения за безопасност, инструкции, илюстрации и спецификации предоставени с този електрически инструмент. Неспазването на всички инструкции изброени долу може да доведе до токов удар, пожар и/или сериозно нараняване. **Запазете всички предупреждения и инструкции за бъдеща справка.**

- **Дръжте електрическите инструменти само за изолираните повърхности за захващане, когато изпълнявате операция, при която режещият инструмент може да влезе в контакт със скрит кабел.** Контакт с кабел под напрежение може да направи откритите метални части на инструмента под напрежение и може да причини на оператора токов удар.
- **Вземете предпазни мерки, когато по време на работа може да се образува прах, който е вреден за здравето, запалим или експлозивен.** Пример: Някои прахове се считат за канцерогенни. Носете маска за прах и работете с аспирация на прах/стружки, когато може да се свърже.

- **Използвайте машината само за сухо шлайфане.** Проникването на вода в машината увеличава риска от токов удар.
- **Затягайте детайла.** Детайл затегнат със затягащи устройства или стяга със придържа по-сигурно, отколкото на ръка.
- **Носете защитни ръкавици при смяна на режещи инструменти.** Режещите инструменти стават горещи след продължителна употреба.

Шум и вибрации

Стойностите на шума и вибрациите се определят в съответствие с EN 62841. Оцененото ниво на шума на електрическия инструмент е обикновено:

- Ниво на звуково налягане L_{pA} : 77,03 dB(A);
- Ниво на силата на звука L_{WA} : 88,03 dB(A);
- Неопределеност: $K = 3$ dB.
- Обща стойност на вибрациите
- Стойност на емисиите $a_{h,v}$ (рязане на дъски): $< 1,28$ m/s²
- Стойност на емисиите $a_{h,m}$ (рязане на метална ламарина): $< 2,28$ m/сек²
- Неопределеност: $K = 1,5$ m/s²

ВНИМАНИЕ!

Посочените измервания се отнасят за нови електрически инструменти. Ежедневната употреба причинява промяна на стойностите на шума и вибрациите.

БЕЛЕЖКА

Нивото на вибрациите посочено в този информационен лист е измерено съгласно стандартизиран тест указан в EN 62841 и може да се използва за сравняване на един инструмент с друг.

То може да се използва за предварителна оценка на излагането. Декларираното ниво на вибрации представя основните приложения на инструмента. Ако обаче инструментът се използва за различни приложения или е лошо поддържан, нивото на вибрации може да се различава. Това може значително да увеличи нивото на излагане за целия период на работа. За прецизна оценка на натоварването от вибрации трябва да бъде взето под внимание и времето, през което

електрическият инструмент е изключен или даже работи, но не се използва в действителност. Това може значително да намали нивото на излагане за целия период на работа.

Определете допълнителни мерки за безопасност за защита на оператора от ефектите на вибрациите като: поддръжка на инструмента и аксесоарите, поддържане на ръцете топли, организация на моделите на работа.

ВНИМАНИЕ!

Носете антифони при звуково налягане над 85 dB(A).

Технически спецификации

ИНСТРУМЕНТ		MT 18.0-EC C MT 18.0-EC MT 18.0-EC/5.0 Set
U	Vdc	18
n _o	/мин.	10000-20000
m (без батерия)	kg	1,3
Батерия		
	AP 2.5	AP 5.0
Тегло на батерията/кг	0,42	0,72
Работна температура	-10 - 40°C	
Температура на съхранение	по-ниска от 50°C	
Температура на зареждане	0-40°C	
Зарядно устройство	CA 10.8/18.0, CA 18.0	

Преглед (виж фигура А)

Изброяването на характеристиките на продукта се отнася за илюстрацията на машината на графичната страница.

- 1 Лост за освобождаване на аксесоари
- 2 Ключ за включване/изключване
- 3 Панел за управление на скоростта
- 4 LED работна светлина
- 5 Шийка
- 6 Държач за аксесоари
- 7 Затягащи челюсти

Инструкции за употреба

ПРЕДУПРЕЖДЕНИЕ!

Отстранете батерията преди да извършите каквато и да било работа по електрическия инструмент.

Преди включване на електрическия инструмент

Разопаковайте мултиинструмента и проверете дали няма липсващи или повредени части.

БЕЛЕЖКА

Батериите не са напълно заредени при доставката. Преди първата употреба заредете напълно батериите. Вижте ръководството за работа на зарядното устройство.

Поставяне/замяна на батерията (вижте фигура В)

- Натиснете заредената батерия в електрическия инструмент, докато щракне на място.
- За отстраняване натиснете бутона за освобождаване и издърпайте батерията.

ВНИМАНИЕ!

Когато устройството не е в употреба, защитете контактите на батерията. Свободни метални части могат да свържат на късо контактите, да причинят експлозия и пожар!

Инсталиране и премахване на аксесоари (Вижте фигура С, D, E, F, G)

ПРЕДУПРЕЖДЕНИЕ!

Използвайте само аксесоари на FLEX с означение 20000 OPM или по-високо. Използването на аксесоари, които не са предназначени за този инструмент, може да доведе до сериозни наранявания и материални щети.

БЕЛЕЖКА: Те не са включени в инструмента и трябва да бъдат закупени отделно.

За да инсталирате аксесоара

Уверявайте се, че превключвателят е

в изключено положение и разкачете акумулаторната батерия от инструмента.

- Завъртете лоста за освобождаване на аксесоарите 1 обратно на часовниковата стрелка след първото „щракване“, което сигнализира, че лостът е задействан.
- Продължете да въртите лоста обратно на часовниковата стрелка, докъдето стигне, което ще бъде указано с второто „щракване“. (вижте фигура D). Поставете аксесоара върху равна повърхност. Хванете тялото на машината с едната си ръка, а лоста за освобождаване на аксесоара с другата си ръка. Подравнете звездообразните детайли на държача за аксесоари с аксесоара (вижте фигури E, F).
- Имайте предвид, че аксесоарът може да бъде позициониран под различни ъгли, ако желаете (вижте фигура G).
- Завъртете лоста за освобождаване на аксесоара по посока на часовниковата стрелка, за да го върнете в първоначалното му положение (вижте фигура С). Затягащите челюсти 7 на държача за аксесоари 6 ще се отворят и ще фиксират аксесоара на място.

ПРЕДУПРЕЖДЕНИЕ!

Не прикрепяйте аксесоарите по такъв начин, че да са насочени назад. Работата в това положение може да причини сериозни наранявания (вижте фигура G).

За да премахнете аксесоара

Уверявайте се, че превключвателят е в изключено положение и разкачете акумулаторната батерия от инструмента.

- Завъртете лоста за освобождаване на аксесоарите 1 обратно на часовниковата стрелка след първото „щракване“, което сигнализира, че лостът е задействан (вижте фигура D).
- Продължете да въртите лоста обратно на часовниковата стрелка докрай, което ще бъде указано от второто „щракване“. Затягащите челюсти 7 на държача за аксесоари 6 ще се преместят в централно положение и аксесоарът ще изпадне от държача за аксесоари 6.

Инсталиране и сваляне на яката за приставка (Вижте фигура H, I, J)

i БЕЛЕЖКА

Яката за приставка I-1 ще бъде опакована и продавана отделно.

- Разхлабете фиксиращия болт на яката H-1, като използвате дълбокомера J-2 или направляващата ограда и подравнете четирите позициониращи щифта H-2 (вижте фигура H) на скобата с жлебовете на шийката 5. След това монтирайте скобата върху инструмента, регулирайте я до желания ъгъл и здраво затегнете фиксиращия болт I-2 (вижте фигура I).
- Разхлабете заключващото копче, за да поставите дълбокомера J-2 или ръбовия водач и след това затегнете заключващото копче J-1 (вижте фигура J).

Инструкции за употреба

⚠ ПРЕДУПРЕЖДЕНИЕ!

След използване на инструмента, отделете акумулаторната батерия, за да предотвратите случайно стартиране и евентуални наранявания.

Ключ за включване/изключване (вижте фигура K)

Дръжте инструмента здраво в областта на меката ръкохватка и дръжте ръцете си далеч от ножа. За да включите мултиинструмента, натиснете превключвателя за включване/изключване 2 напред.

За да го изключите, преместете превключвателя за включване/изключване назад.

LED работна светлина (вижте фигура L)

Работната светлина 4 автоматично ще се включи при включване на инструмента и ще се изключи приблизително 10 секунди след изключване на инструмента. Работната светлина ще мига бързо, когато инструментът и/или батерията се претоварят или прекалено нагорещат. Вътрешните сензори ще изключат инструмента, ако инструментът и/или батерията са претоварени. Оставете

инструмента за известно време или поставете инструмента и акумулаторната батерия отделно под въздушен поток, за да се охладят.

Работната светлина ще мига по-бавно, за да укаже, че батерията е с нисък капацитет. Презаредете акумулаторната батерия. Ако работната светлина не светне, когато включите инструмента, или се изключи внезапно по време на работа, моля, свържете се с обслужване на клиенти или оторизиран сервизен център за помощ.

Настройка на скоростта (Вижте фигура M)

- Има пет степени на скоростта, които могат да бъдат превключвани с бутоните за настройка на скоростта M-1. Натиснете бутона „V“, за да увеличите скоростта. Натиснете бутона „Λ“, за да намалите скоростта. LED светлини над цифрите показват текущата степен на скоростта.

Нивото на скоростта може да бъде зададено преди включването на инструмента или когато инструментът вече работи.

Приблизителните ОМ (осцилации в минута) са:

Ниво на скорост	/мин (ОМ)
1	10000
2	12000
3	15000
4	18000
5	20000

Ако инструментът е ИЗКЛЮЧЕН:

- Натиснете един от бутоните за настройка на скоростта. Това ще „събуди“ контролния панел M-2 и LED светлините ще показват текущото ниво на скорост.
- Променете нивото на скоростта, като натиснете бутоните „Λ“ или „V“.
- След 15 секунди неактивност LED светлините на контролния панел ще изгаснат. Функцията за запаметяване ще запомни и ще се върне към последното активно ниво на скорост при следващото натискане на един от бутоните за настройка на скоростта или при включване на инструмента.

Ако инструментът вече е ВКЛЮЧЕН:

- Променете нивото на скоростта, като натиснете бутоните „Λ„ или „V“. Ще усетите и чуете промяната на скоростта и LED светлините ще показват текущото ниво на скорост.
- След като изключите инструмента, функцията запамятаване ще запомни и ще възстанови последната активна степен на скоростта при следващото включване на инструмента.

**ПРЕДУПРЕЖДЕНИЕ!**

Регулирайте скоростта само когато инструментът е изключен или когато инструментът работи без товар. Уверете се, че държите инструмента здраво в областта на меката ръкохватка с една ръка, като държите инструмента под контрол, когато регулирате скоростта, когато работите на празен ход. Неспазването на това предупреждение може да причини загуба на контрол и да доведе до сериозно нараняване.

Използване на аксесоари**ПРЕДУПРЕЖДЕНИЕ!**

Използвайте само остри, неповредени аксесоари. Деформирани или тъпи, или повредени по друг начин аксесоари, могат да се счупят, причинявайки наранявания или материални щети.

**ПРЕДУПРЕЖДЕНИЕ!**

Не прикрепяйте аксесоарите по такъв начин, че да са насочени назад. Работата в това положение може да причини сериозни наранявания.

Гама от налични аксесоари лесно превръща инструмента в трион или в шлифовъчна машина, в стъргалка или уред за премахване на фугираща смес.

БЕЛЕЖКА: Не всички аксесоари са включени към вашия инструмент и трябва да бъдат закупени отделно.

Аксесоари с интерфейс STARLOCK от други производители трябва да са съвместими с този инструмент.

Инструмент за приложение		MT 18.0-EC
STARKLOCK		✓
STARKLOCK PLUS		✓
STARKLOCK MAX		✓

Рязане

Ножовите на триона за връзване са идеални за извършване на прецизни срезове в тесни зони, близо до ръбовете или изравнени с повърхността. Настройте инструмента на средна скорост (3) за по-голям контрол при първоначалното връзване. След първоначалното рязане скоростта може да се увеличи за по-бързо рязане. При подравнено рязане не натискайте инструмента със сила. Силна вибрация по време на рязане с връзване е индикатор, че прилагате твърде голям натиск - оставете скоростта на инструмента да свърши работата.

Премахване на фугираща смес

Преди да започнете, измерете ширината на фугиращата смес, за да изберете подходящото острие. Настройте инструмента на средна до висока скорост (3 - 5). За да премахнете фугиращата смес, използвайте движение напред и назад, като правите няколко преминавания по линията на фугиращата смес. Направете всичко възможно, за да поддържате острието за фугиращата смес подравнено с линията на фугиращата смес и не прилагайте прекалено голям страничен натиск върху острието за фугираща смес по време на процеса. Използвайте твърдосплавната линия на острието като индикатор за наблюдение на дълбочината на връзване. Не се връзвайте извън границата на твърдосплавната линия, за да избегнете повреда на подложката.

Остъргване

Настройте инструмента на ниска до средна скорост (1 - 3). Включете инструмента и поставете стъргалката върху мястото, където ще се отстранява материалът. Започнете с лек натиск. Прекомерният натиск може да повреди основната повърхност.

Шлифоване

След като включите инструмента, оставете го да достигне пълната си скорост, преди да допрете детайла с инструмента и го извадете от детайла, преди да изключите инструмента. Шлифовайте с непрекъснато движение и лек натиск. Не прилагайте прекомерен натиск - оставете скоростта на инструмента да свърши работа. Работете с цялата повърхност на шлифовъчната подложка, а не само с върха. Шлифовъчната подложка трябва от време на време да се завърта, за да се разпредели износването върху шлифовъчния лист и повърхността на подложката.

Използване на приставки

 **ПРЕДУПРЕЖДЕНИЕ!**
Извадете акумулаторната батерия от инструмента, преди да извършвате монтаж, настройка или смяна на аксесоари. Подобни превантивни мерки за безопасност намаляват риска от случайно стартиране на инструмента.

Дълбокомер (виж фигура N)

Дълбокомерът ви позволява да контролирате дълбочината на рязане с връзване. Това е особено полезно, когато режете с връзване отвор в гипсокартон, където не искате случайно да повредите предмети или повърхности зад гипсокартона.

За да използвате дълбокомера:

- Поставете го в яката на приставката и настройте разстоянието „X“ между върха на ножа за връзване и върха на дълбокомера.
- Ако ножът е монтиран под ъгъл, разхлабете фиксиращия болт на яката и завъртете яката около шийката на инструмента, докато дълбокомерът стане успореден на ножа. Затегнете

фиксиращия болт на яката.

- Огънатият връх на дълбокомера може да бъде позициониран или над ножа, или отстрани според вашите предпочитания и ситуацията.
- Затегнете фиксиращия бутон. Това ще бъде вашата дълбочина на рязане.

Водача за ръбове (Вижте фигура O, P)

Водачът за ръбове O-3 се използва за извършване на прорези успоредно на прав ръб или парче шперплат, временно закрепено към детайла с винтове или скоби O-1. Уверете се, че скобите не пречат на свободното движение на инструмента по цялата дължина на рязането.

За да използвате водача за ръбове:

- Поставете го в приставката и го поставете под ъгъл спрямо ножа (вижте фигура O).
- Разхлабете фиксиращия болт на яката и завъртете яката около шийката, за да се уверите, че ножът е напълно закрепен в детайла през целия ход (осцилиране) на ножа. **Ако някой от ръбовете на ножа излезе извън детайла, инструментът може да отскочи, причинявайки загуба на контрол и повреда на детайла.** Затегнете фиксиращия болт на яката (вижте фигура O).
- Натиснете десния ръб на водача за ръбове към правия ръб O-2 и стартирайте инструмента. Продължете да режете по правия ръб (вижте фигура O).
- Водачът за ръбове може да функционира и като дълбокомер при използване на сегментен нож P-1 (не е включен в инструментен).
- С монтирано сегментен нож преместете водача за ръбове до желаното разстояние „X“ от върховете на зъбите на сегментния нож (вижте фигура P).
- Затегнете заключващото копче (вижте фигура P).

Поддръжка и полагане на грижи

ПРЕДУПРЕЖДЕНИЕ!

Отстранете батерията от уреда, преди да извършите каквато и да било работа по електрическия уред.

Почистване

- Почиствайте електрическия инструмент и решетката пред вентилационните отвори периодично. Честотата на почистване зависи от материала и продължителността на работа.
- Периодично издухвайте вътрешността на корпуса и двигателя със сух сгъстен въздух.

Резервни части и аксесоари

За други аксесоари, по конкретно инструменти и аксесоари, вижте каталозите на производителя. Чертежи в разглобен вид и списъци на резервните части можете да намерите на нашата домашна страница: www.flex-tools.com

Информация за изхвърляне

ПРЕДУПРЕЖДЕНИЕ!

Направете излишните електрически инструменти неизползваеми:

- работещите на батерия електрически инструменти чрез премахване на батерията.



Само за страни от ЕС
Не изхвърляйте електрически инструменти в домакинските отпадъци! В съответствие с Европейска директива 2012/19/ЕС за отпадъчно електрическо и електронно оборудване и нейното отразяване в националните закони, използваните електрически инструменти трябва да бъдат събирани отделно и рециклирани по съобразен с опазването на околната среда начин.



Рециклирайте суровините, вместо да ги изхвърляте на отпадъците.

Устройства, аксесоари и опаковки трябва да бъдат рециклирани по съобразен с опазването на околната среда начин. Пластмасовите части са обозначени за рециклиране според типа на материала.



ПРЕДУПРЕЖДЕНИЕ!

Не изхвърляйте батериите в домакинския отпадък, огън или вода. Не отваряйте използваните батерии.

Само за страни от ЕС:

В съответствие с директива 2006/66/ЕО дефектните или използваните батерии трябва да бъдат рециклирани.



БЕЛЕЖКА

Моля, попитайте своя търговец за възможностите за изхвърляне!

☞ Декларация за съответствие

Декларираме на своя отговорност, че продуктът описан в „Технически спецификации“ отговаря на следните стандарти или нормативни документи:

EN 62841 в съответствие с регулациите на директиви 2014/30/ЕС, 2006/42/ЕО, 2011/65/ЕС.

Отговорен за техническите документи:

FLEX-Elektrowerkzeuge GmbH, R & D
Bahnhofstrasse 15, D-71711 Steinheim/Murr

i.v.  

Peter Lameli
Technical Head

Klaus Peter Weinper
Head of Quality
Department (QD)

01.09.2020; FLEX-Elektrowerkzeuge GmbH
Bahnhofstrasse 15, D-71711 Steinheim/Murr

Освобождение от отговорност

Производителят и неговите представители не са отговорни за каквато и да било повреда или пропусната печалба поради прекъсване на работата причинено от продукта или от неизползваем продукт. Производителят и неговите представители не са отговорни за каквато и да било повреда причинена от неправилна употреба на електрическия инструмент или от употреба на електрическия инструмент с продукти от други прои

Условные обозначения, используемые в данном руководстве



ПРЕДУПРЕЖДЕНИЕ!

Обозначает угрожающую опасность. Несоблюдение этого предупреждения может привести к смерти или очень серьезным травмам.



ВНИМАНИЕ!



Обозначает потенциально опасную ситуацию. Несоблюдение этого предупреждения может привести к легкой травме или повреждению имущества.



ПРИМЕЧАНИЕ.

Обозначает советы по применению и важную информацию.

Обозначения на электроинструменте

V	Вольт
/min	Скорость вращения
	Прочитайте инструкции по эксплуатации, чтобы уменьшить риск получения травм!
	Информация об утилизации старого устройства (см. стр. 152).

Для обеспечения безопасности соблюдайте следующие правила.



ПРЕДУПРЕЖДЕНИЕ!

Перед использованием электроинструмента внимательно прочитайте и соблюдайте:

- настоящие инструкции по эксплуатации;
- общие инструкции по технике безопасности при обращении с электроинструментами в прилагаемом буклете (буклет № 315.915);

- правила, действующие в рабочей зоне и меры по предотвращению несчастных случаев.

Этот электроинструмент отвечает самым современным требованиям и был сконструирован в соответствии с общепризнанными правилами безопасности.

Тем не менее, при использовании электроинструмент может представлять опасность для жизни и конечностей пользователя или третьих лиц. Кроме того, электроинструмент и другое имущество могут быть повреждены.

Многофункциональный инструмент можно использовать только:

- по назначению;
- в идеальном рабочем состоянии.

Неисправности, которые влияют на безопасность, должны быть немедленно устранены.

Назначение

Многофункциональный инструмент разработан:

- для коммерческого использования в промышленности и торговле;
- для погружных распилов дерева, пластика и мягких (цветных) металлов;
- для шлифовки (но не штукатурки или гипсокартона) и циклевания с использованием соответствующих насадок.

Предупреждения по технике безопасности для многофункционального инструмента



ПРЕДУПРЕЖДЕНИЕ!

Прочитайте все правила безопасности, инструкции, иллюстрации и спецификации, прилагаемые к этому электроинструменту. Невыполнение изложенных ниже инструкций может привести к поражению электрическим током, пожару и (или) тяжелым травмам. **Сохраните все предупреждения и инструкции для использования в будущем.**

- При выполнении работ, в ходе которых режущий элемент может касаться скрытой электропроводки, держите инструмент за изолированные поверхности. Касание провода под напряжением может передать напряжение на металлические детали электроинструмента, и оператор получит удар током.
- Примите защитные меры, если во время работы может образоваться вредная для здоровья, горючая или взрывоопасная пыль. Пример: некоторая пыль считается канцерогенной. Надевайте респиратор и по возможности используйте систему пылеулавливания.
- Используйте инструмент только для сухой шлифовки. Попадание воды в инструмент увеличивает риск поражения электрическим током.
- Закрепите заготовку. Надежнее зафиксировать заготовку в зажимном устройстве или в тисках, чем удерживать ее рукой.
- При смене режущего инструмента надевайте защитные перчатки. Режущие инструменты нагреваются после длительного использования.

Шум и вибрация

Уровни шума и вибрации были определены в соответствии со стандартом EN 62841.

Оцененный уровень шума электроинструмента обычно имеет следующие значения.

- Уровень звукового давления L_{pA} : 77,03 дБ (A)
- Уровень звуковой мощности L_{WA} : 88,03 дБ (A)
- Погрешность $K = 3$ дБ
- Общее значение вибрации
- Значение $a_{h,v}$ (резка досок): $< 1,28$ м/с²
- Значение $a_{h,m}$ (резка листового металла): $< 2,28$ м/с²
- Погрешность $K = 1,5$ м/с²

ВНИМАНИЕ!

Указанные измерения относятся к новым электроинструментам. Ежедневное использование приводит к изменению значений шума и вибрации.



ПРИМЕЧАНИЕ.

Уровень вибрации, указанный в данном информационном листке, рассчитан с помощью стандартизированного теста, соответствующего директиве EN 62841, и может использоваться для сравнения одного инструмента с другим. Эти сведения можно использовать для предварительной оценки уровня воздействия. Приведенные уровни вибрации соответствуют основному назначению инструмента. Однако если инструмент используется для других целей, с другими принадлежностями или в ненадлежащем состоянии, уровень вибрации может отличаться. Это может значительно повысить уровень воздействия в течение всего времени работы. Для точной оценки вибрационной нагрузки следует также учитывать время, в течение которого электроинструмент выключен или даже работает, но фактически не используется. Это может значительно снизить уровень воздействия в течение всего времени работы. Необходимо предусмотреть дополнительные способы защиты оператора от воздействия вибрации, такие как обслуживание инструментов и принадлежностей, защита рук от холода, организация режима работы.



ВНИМАНИЕ!

Используйте средства защиты органов слуха при уровне звукового давления выше 85 дБ (A).

Технические характеристики

ИНСТРУМЕНТ		MT 18.0-EC C MT 18.0-EC MT 18.0-EC/5.0 Set
Напряжение	В пост. тока	18
n_o	об/мин	10000-20000
Масса (без аккумулятора)	кг	1,3
Аккумулятор		AP 2.5 AP 5.0

Масса аккумулятора, кг	0,42	0,72
Рабочая температура	От -10 до 40 °C	
Температура хранения	менее 50 °C	
Температура зарядки	От 0 до 40 °C	
Зарядное устройство	CA 10.8/18.0, CA 18.0	

Обзор (см. Рис. А)

Нумерация частей устройства относится к иллюстрациям устройства на странице схем.

- 1 Рычаг отсоединения насадки
- 2 Выключатель
- 3 Шкала регулировки скорости
- 4 Светодиодная рабочая подсветка
- 5 Шейка
- 6 Держатель насадки
- 7 Зажим

Инструкция по эксплуатации

ПРЕДУПРЕЖДЕНИЕ!

Перед выполнением любых работ по обслуживанию электроинструмента извлекайте аккумулятор.

Перед включением электроинструмента

Распакуйте многофункциональный инструмент и убедитесь, что все части имеются в наличии и не повреждены.

ПРИМЕЧАНИЕ.

Аккумуляторы поставляются частично заряженными. Перед началом работы полностью зарядите аккумуляторы. См. руководство по эксплуатации зарядного устройства.

Установка и замена аккумулятора (см. Рис. В)

- Вставьте заряженный аккумулятор в электроинструмент до щелчка.

- Чтобы извлечь аккумулятор, нажмите кнопку фиксации и извлеките его.

ВНИМАНИЕ!

Когда устройство не используется, закрывайте контакты аккумулятора. Металлические предметы могут замкнуть контакты, в результате чего возможен взрыв или пожар!

Установка и снятие насадок (см. Рис. С, D, E, F, G)

ПРЕДУПРЕЖДЕНИЕ!

Используйте только насадки FLEX со скоростью вращения 20 000 об/мин или выше. Использование насадок, не предназначенных для этого инструмента, может привести к серьезным травмам и повреждению имущества.

ПРИМЕЧАНИЕ. Насадки не входят в комплект поставки инструмента и должны приобретаться отдельно.

Установка насадки

Убедитесь, что выключатель находится в выключенном положении, и отсоедините аккумуляторную батарею от инструмента.

- Поверните рычаг отсоединения насадки 1 против часовой стрелки до первого щелчка, который сигнализирует о том, что рычаг задействован.
- Продолжайте поворачивать рычаг против часовой стрелки до упора, что будет обозначено вторым щелчком (см. Рис. D). Положите насадку на ровную поверхность. Возьмитесь за корпус устройства одной рукой, а за рычаг отсоединения насадки другой рукой. Совместите звездообразные стыки держателя насадки с насадкой (см. Рис. E, F).
- Обратите внимание, что при необходимости насадку можно расположить под разными углами (см. Рис. G).
- Поверните рычаг отсоединения насадки по часовой стрелке, чтобы вернуть его в исходное положение (см. Рис. C). Зажим 7 держателя насадки 6 откроется и зафиксирует насадку на месте.

ПРЕДУПРЕЖДЕНИЕ!

Не закрепляйте насадки таким образом, чтобы они были обращены назад. Работа в этом положении может привести к серьезным травмам (см. Рис. G).

Снятие насадки

Убедитесь, что выключатель находится в выключенном положении, и отсоедините аккумуляторную батарею от инструмента.

- Поверните рычаг отсоединения насадки 1 против часовой стрелки до первого щелчка, который сигнализирует о том, что рычаг задействован (см. Рис. D).
- Продолжайте поворачивать рычаг против часовой стрелки до упора, что будет обозначено вторым щелчком. Зажим 7 держателя насадки 6 откроется, и насадка выпадет из держателя 6.

Установка и снятие соединительного хомута (см. Рис. H, I, J)

ПРИМЕЧАНИЕ.

Соединительный хомут I-1 приобретается отдельно.

- Ослабьте стопорный болт хомута H-1 с помощью ограничителя глубины J-2 или направляющей планки и совместите четыре установочных выступа H-2 (см. Рис. H) зажимного устройства с канавками на шейке 5. Затем установите зажимное устройство на инструмент, отрегулируйте желаемый угол и надежно затяните стопорный болт хомута I-2 (см. Рис. I).
- Ослабьте фиксатор, чтобы вставить ограничитель глубины J-2 или направляющую, а затем затяните фиксатор J-1 (см. Рис. J).

Инструкция по эксплуатации

ПРЕДУПРЕЖДЕНИЕ!

После использования инструмента отсоедините аккумуляторную батарею, чтобы предотвратить случайное включение и возможные травмы.

Выключатель (см. Рис. K)

Крепко удерживайте инструмент за поверхности захвата и держите руки подальше от режущего элемента. Чтобы включить многофункциональный инструмент, сдвиньте выключатель 2 вперед. Чтобы выключить инструмент, сдвиньте выключатель назад.

Светодиодная рабочая подсветка (см. Рис. L)

Рабочая подсветка 4 автоматически включается при включении инструмента и гаснет примерно через 10 секунд после выключения инструмента.

Рабочая подсветка быстро мигает, если инструмент и (или) аккумулятор перегреты или слишком горячие. Внутренние датчики выключают питание при перегрузке инструмента и (или) аккумуляторной батареи. Положите инструмент на некоторое время, чтобы он остыл, или поместите инструмент и аккумулятор по отдельности под поток воздуха, чтобы охладить их.

Медленное мигание рабочей подсветки указывает на низкий уровень заряда аккумулятора.

Зарядите аккумулятор.

Если рабочая подсветка не светится при включении инструмента или внезапно выключается во время работы, обратитесь в службу поддержки клиентов или в авторизованный сервисный центр.

Установка скорости (см. Рис. M)

- Предусмотрено пять уровней скорости, которые можно изменить с помощью кнопок регулировки скорости M-1. Нажмите кнопку **Λ**, чтобы увеличить скорость. Нажмите кнопку **V**, чтобы уменьшить скорость. Светодиодные индикаторы показывают текущий уровень скорости.

Уровень скорости может быть установлен до включения инструмента или во время его работы.

В следующей таблице приведены приблизительные значения скорости вращения (в оборотах в минуту).

Уровень скорости	об/мин
1	10 000
2	12 000
3	15 000
4	18 000
5	20 000

Если инструмент выключен

- Нажмите одну из кнопок регулировки скорости. Это активирует контрольную панель M-2, и текущий уровень скорости будет показан с помощью светодиодов.
- Для изменения уровня скорости используйте кнопки **Λ** и **V**.
- После 15 секунд бездействия светодиодные индикаторы на панели управления погаснут. Функция памяти запомнит текущую настройку, и при следующем нажатии одной из кнопок настройки скорости или включении инструмента будет выбран последний активный уровень скорости.

Если инструмент включен

- Для изменения уровня скорости используйте кнопки **Λ** и **V**. Вы почувствуете и услышите изменение скорости, а светодиодные индикаторы покажут текущий уровень.
- При выключении инструмента текущий уровень скорости будет запомнен и восстановлен при следующем включении.

⚠ ПРЕДУПРЕЖДЕНИЕ!

Регулируйте скорость только когда инструмент выключен или работает без нагрузки. При регулировке скорости на холостом ходу крепко держите инструмент за поверхность захвата, сохраняя полный контроль. Несоблюдение этого требования может привести к потере контроля и серьезным травмам.

Использование насадок

⚠ ПРЕДУПРЕЖДЕНИЕ!

Используйте только острые неповрежденные насадки. Деформированные, затупленные или иным образом поврежденные насадки могут сломаться, что приведет к травмам или повреждению имущества.





ПРЕДУПРЕЖДЕНИЕ!

Не закрепляйте насадки таким образом, чтобы они были обращены назад.

Работа в этом положении может привести к серьезным травмам.

Набор доступных насадок позволяет легко превратить инструмент в пилу, шлифовальную машинку, скребок или средство для удаления раствора.

ПРИМЕЧАНИЕ. Некоторые насадки не входят в комплект поставки инструмента и должны приобретаться отдельно. Насадки других производителей с интерфейсом STARLOCK должны быть совместимы с этим инструментом.

Насадка		MT 18.0-EC
STARKLOCK		✓
STARKLOCK PLUS		✓
STARKLOCK MAX		✓

Резка

Полотна для погружной пилы идеально подходят для выполнения точных пропилов в ограниченном пространстве, вблизи краев или заподлицо с поверхностью. Установите для инструмента среднюю скорость (3) для большего контроля при первоначальном врезании. После выполнения начального разреза скорость можно увеличить для более быстрой резки. При резке заподлицо не прилагайте к инструменту чрезмерных усилий. Сильная вибрация при погружном распиле указывает на то, что прилагается слишком большое давление. Ослабьте давление на инструмент, чтобы он работал на нормальной скорости.

Удаление раствора

Прежде всего измерьте ширину линии раствора, чтобы выбрать подходящую насадку. Установите среднюю или высокую скорость (3-5). Для удаления раствора используйте возвратно-поступательные движения, делая несколько проходов по линии раствора. Старайтесь, чтобы насадка находилась на одной линии с линией раствора, и не прикладывайте к насадке слишком большое боковое давление. Используйте линию твердосплавной крошки на насадке в качестве индикатора для контроля глубины врезания. Не выходите за пределы линии твердосплавной крошки, чтобы не повредить основу.

Соскабливание

Установите низкую или среднюю скорость (1-3). Включите инструмент и поместите скребок на то место, где требуется удалить материал. Начните с легкого давления. Чрезмерное давление может повредить основу поверхности.

Шлифование

После включения инструмента дайте ему набрать полную скорость, прежде чем касаться насадкой заготовки. Снимите насадку с заготовки перед выключением инструмента. Шлифуйте с непрерывным движением и небольшим давлением. Не прилагайте чрезмерных усилий. Ослабьте давление на инструмент, чтобы он работал на нормальной скорости. Используйте всю поверхность шлифовальной пластины, а не только ее край. Шлифовальную пластину следует время от времени поворачивать, чтобы износ наждачного листа и опорной поверхности был равномерным.

Использование принадлежностей



ПРЕДУПРЕЖДЕНИЕ!

Перед сборкой, регулировкой и сменой насадок отсоединяйте от инструмента аккумулятор. Такие меры предосторожности уменьшают риск случайного запуска электроинструмента.

Ограничитель глубины (см. Рис. N)

Ограничитель глубины позволяет контролировать глубину погружных распилов. Это особенно полезно при вырезании отверстия в гипсокартоне, где существует опасность случайно повредить находящиеся за ним предметы или поверхности.

Использование ограничителя глубины

- Вставьте его в соединительный хомут и установите расстояние «X» между концом погружного режущего элемента и наконечником ограничителя глубины.
- Если режущий элемент установлен под углом, ослабьте стопорный болт хомута и вращайте хомут вокруг шейки инструмента до тех пор, пока ограничитель глубины не станет параллельным режущему элементу. Затяните стопорный болт хомута.
- Изогнутый конец ограничителя глубины можно расположить либо над режущим элементом, либо сбоку в зависимости от предпочтений и ситуации.
- Затяните фиксатор. Глубина резания установлена.

Боковая направляющая (см. Рис. O, P)

Боковая направляющая O-3 используется для выполнения сквозных пропилов параллельно прямой кромке или куска фанеры, временно прикрепляемому к заготовке винтами или зажимами O-1. Следите за тем, чтобы зажимы не мешали свободному движению инструмента по всей длине пропила.

Использование боковой направляющей

- Вставьте направляющую в соединительный хомут и расположите под углом к режущему элементу (см. Рис. O).
- Ослабьте стопорный болт хомута и поверните хомут вокруг шейки, чтобы убедиться, что режущий элемент полностью вошел в заготовку на протяжении всего хода (колебания) лезвия. **Если какой-либо край режущего элемента выйдет за пределы заготовки, инструмент**

может подпрыгнуть, что приведет к потере контроля и повреждению заготовки. Затяните стопорный болт хомута (см. Рис. О).

- Прижмите правый край боковой направляющей к прямой кромке О-2 и запустите инструмент. Продолжайте резать вдоль прямой кромки (см. Рис. О).
- Боковая направляющая также может работать как ограничитель глубины при использовании сегментного лезвия Р-1 (не входит в комплект поставки инструмента).
- Установите сегментное лезвие и переместите направляющую на желаемое расстояние «Х» от концов зубьев сегментного лезвия (см. Рис. Р).
- Затяните фиксатор (см. Рис. Р).

Обслуживание и уход

 **ПРЕДУПРЕЖДЕНИЕ!**
Перед выполнением любых работ по обслуживанию электроинструмента извлекайте аккумулятор.

Очистка

- Регулярно чистите электроинструмент и решетку перед вентиляционными отверстиями. Частота очистки зависит от материала и продолжительности использования.
- Регулярно продувайте внутреннюю часть корпуса и двигатель с помощью сухого сжатого воздуха.

Запасные части и принадлежности

Для получения информации о других принадлежностях и инструментах см. каталоги производителя.

Изображения в разобранном виде и списки запасных частей можно найти по адресу: www.flex-tools.com

Информация об утилизации

 **ПРЕДУПРЕЖДЕНИЕ!**
Чтобы старый электроинструмент нельзя было использовать:

- или извлеките аккумулятор.



Только для стран ЕС

Не выбрасывайте электроинструменты вместе с бытовыми отходами! В

соответствии с европейской директивой 2012/19/ЕС по транспортировке и утилизации отходов электрического и электронного оборудования согласно национальному законодательству использованные электрические приборы должны собираться отдельно и утилизироваться экологически безопасным способом.



Регенерация сырья вместо утилизации отходов.

Устройство, принадлежность и упаковка должны быть утилизированы экологически безопасным способом. Пластиковые части могут быть переработаны в соответствии с типом материала.



ПРЕДУПРЕЖДЕНИЕ!

Не выбрасывайте аккумуляторы вместе с бытовым мусором, а также не бросайте их в огонь или в воду. Не вскрывайте использованные аккумуляторы.

Только для стран ЕС.

В соответствии с директивой 2006/66/ЕС неисправные и использованные аккумуляторы необходимо утилизировать.



ПРИМЕЧАНИЕ.

Для получения информации о вариантах утилизации обратитесь к продавцу.

CE-Декларация соответствия

Мы с полной ответственностью заявляем, что изделие, описанное в разделе «Технические характеристики», соответствует следующим стандартам или нормативным документам:

стандарт EN 62841 в соответствии с требованиями директив 2014/30/EU, 2006/42/EC, 2011/65/EU.

Ответственный за техническую документацию:

FLEX-Elektrowerkzeuge GmbH, R & D
Bahnhofstrasse 15, D-71711 Steinheim/Murr



Peter Lameli
Technical Head

Klaus Peter Weinper
Head of Quality
Department (QD)

01.09.2020; FLEX-Elektrowerkzeuge GmbH
Bahnhofstrasse 15, D-71711 Steinheim/Murr

Освобождение от ответственности

Производитель и его представитель не несут ответственности за любой ущерб и упущенную выгоду в результате прерывания деятельности, вызванного изделием или непригодным для использования изделием. Производитель и его представитель не несут ответственности за любой ущерб, вызванный неправильным использованием электроинструмента или использованием электроинструмента с

Kasutusjuhendis kasutatud sümbolid



HOIATUS!

Viitab ähvardavale ohule. Selle hoiatuse eiramine võib põhjustada surma või äärmiselt raskeid vigastusi.



ETTEVAATUST!

Viitab võimalikule ohtlikule situatsioonile. Selle hoiatuse eiramine võib põhjustada kergeid vigastusi või vara kahjustumist.



MÄRKUS

Viitab kasutusnõuannetele ja olulisele teabele.

Elektritööriistal olevad sümbolid

V volti

/min Pöörlemiskiirus



Vigastuste ohu vähendamiseks lugege kasutusjuhendit!



Vananenud seadme kõrvaldamise teave (vt lk 159)!

Teie ohutuse nimel



HOIATUS!

Enne elektritööriista kasutamist lugege läbi ja järgige järgnevat:

- käesolev kasutusjuhend
- „Üldised ohutusjuhised“ elektritööriistade käsitsemise kohta kompleksis sisalduvas voldikus (voldik nr.: 315.915),
- antud hetkel kehtivad tegevuskoha eeskirjad ja õnnetuste ennetamise eeskirjad.

See elektritööriist on kaasaegne toode ja on loodud kooskõlas tunnustatud ohutuseeskirjadega.

Sellegipoolest võib elektritööriist kujutada kasutamise ajal ohtu kasutaja või kolmanda osapoole elule ja tervisele, samuti võivad kahjustuda nii elektritööriist kui ka vara.

Multitööriista võib kasutada ainult

- sihtotstarbeliselt

- ja kui see toimib korrektselt. Ohutusnõudeid rikkuvad vead tuleb alati viivitamatult parandada.

Sihtotstarve

Multitööriist on mõeldud

- kaubanduslikuks/tööstuslikuks kasutamiseks,
- puidu, plasti ja pehmete (värviliste) metallide sukeldusloikamiseks;
- lihvimiseks (mitte krohvi/kipsplaatide jaoks) ja kraapimiseks sobivate tarvikute abil.

Multitööriista ohutusjuhised/hoiatused



HOIATUS!

Lugege läbi kõik elektritööriistaga kaasas olevad hoiatused, juhised, joonised ja andmed. Alltoodud juhiste eiramine võib põhjustada elektrilööki, tulekahju ja/või tõsiseid vigastusi. **Säilitage hoiatused ja juhised hilisemaks kasutuseks.**

- **Hoidke elektritööriistu ainult isoleeritud haardepindadest, kui teostate töid, mille käigus löiketera võib puutuda kokku peidetud juhtmetega.** Kokkupuude voolu all olevate juhtmetega võib tööriista metallosad voolu alla viia ning kasutaja võib saada elektrilöögi.
- **Rakendage kaitsemeetmeid, kui töötamise ajal võib tekkida tolm, mis on inimeste tervisele kahjulik, kergestisüttiv või plahvatusohtlik.** Näide: Osa tolmu peetakse kantserogeenseks. Kandke tolmumaski ja ühendamisvõimaluse korral töötage tolmu/laastude eemaldamise süsteemiga.
- **Kasutage seadet ainult kuivlihvimiseks.** Vee sattumine seadmesse suurendab elektrilöögi ohtu.
- **Kinnitage töödeldav detail.** Töödeldava eseme kinnitamine klambrite või kruustangide vahele on turvalisem kui selle käes hoidmine.
- **Lõikeriistade vahetamisel kandke kaitsekindaid.** Lõikeriistad muutuvad pikaajalisel kasutamisel kuumaks.

Müra- ja vibratsioonitase

Müra- ja vibratsioonitasemed on määratletud koosõlas standardiga EN 62841.

Elektritööriista hinnatud müratase on tavaliselt järgmine.

- Helirõhu tase L_{pA} : 77,03 dB(A)
- Helivõimsuse tase L_{WA} : 88,03 dB(A)
- Määramatus: $K = 3$ dB.
- Vibratsiooni koguväärtus:
- Heite väärtus $a_{h,B}$ (laudade löikamine):
 $< 1,28 \text{ m/s}^2$
- Heite väärtus $a_{h,M}$ (lehtmetalli löikamine):
 $< 2,28 \text{ m/s}^2$
- Määramatus: $K = 1,5 \text{ m/s}^2$



ETTEVAATUST!

Esitatud mõõtmistulemused kehtivad uutele elektritööriistadele. Igapäevane kasutamine muudab müra- ja vibratsioonitasemete väärtusi.



MÄRKUS

Käesoleval infolehel esitatud vibratsiooniheite taseme mõõtmisel on rakendatud standardis EN 62841 kirjeldatud ühtlustatud katsetoodikat ning seda saab kasutada tööriistade võrdlemiseks.

Seda võib kasutada kokkupuute esialgseks hindamiseks. Deklareeritud vibratsiooniheite tase kehtib tööriista peamise sihtotstarbe puhul. Aga kui tööriista kasutatakse teistsugusteks rakendusteks või teistsuguste tarvikutega, või seda hooldatakse kehvasti, siis võivad vibratsiooniheite tasemed esitatust erineda. See võib kokkupuute taset kogu tööperioodi jooksul oluliselt suurendada. Vibratsioonikoormuse täpseks hindamiseks tuleb arvestada ka selle ajaga, kui elektritööriist on välja lülitatud või isegi ajaga, kui seade töötab, aga seda tegelikult ei kasutata. See võib kokkupuute taset kogu tööperioodi jooksul oluliselt vähendada. Seadme kasutaja kaitsmiseks vibratsiooni mõjude eest määrake kindlaks täiendavad ohutusmeetmed: hooldage tööriista ja tarvikuid, hoidke käed soojas, korraldage töögraafikuid.



ETTEVAATUST!

Kandke kuulmiskaitsevahendeid, kui helirõhu tase ületab 85 dB(A).

Tehnilised andmed

TÖÖRIIST		MT 18.0-EC C MT 18.0-EC MT 18.0-EC/5.0 Set
U	Vdc	18
n_o	/min	10000-20000
m (ilma akuta)	kg	1,3
Aku		AP 2,5 AP 5,0
Aku kaal / kg		0,42 0,72
Töötemperatuur	-10 - 40°C	
Hoiustamistemperatuur	vähem kui 50°C	
Laadimistemperatuur	0-40°C	
Laadur	CA 10.8/18.0, CA 18.0	

Ülevaade (vt. joon. A)

Toote detailide nummerdus vastab jooniste lehel olevale seadme joonisele.

- 1 **Tarviku vastushoob**
- 2 **Toitelüliti (On/Off)**
- 3 **Kiiruse reguleerimise paneel**
- 4 **LED-töötuli**
- 5 **Kael**
- 6 **Tarviku hoidik**
- 7 **Klamberhaaratsid**

Originaalkasutusjuhendi tõlge



HOIATUS!

Enne elektritööriista hooldamist/seadistamist jne eemaldage sellelt aku.

Enne elektritööriista sisselülitamist

Võtke multitööriist pakendist välja ja kontrollige, et osad ei ole puudu või kahjustatud.

i MÄRKUS

Akud ei ole tarnimisel täielikult laetud. Enne esmakasutust laadige akud täiesti täis. Lugege laaduri kasutusjuhendit.

Aku paigaldamine/vahetamine (vt joon. B)

- Suruge laetud aku elektritööriista, kuni see klõpsatusega paika fikseerub.
- Aku eemaldamiseks vajutage vabastusnuppu ja tõmmake aku välja.

! ETTEVAATUST!

Kui seade ei ole kasutuses, siis tuleb aku klemme kaitsta. Lahtised metallesemad võivad klemme lühistada - plahvatuse ja tulekahju oht!

Tarvikute paigaldamine ja eemaldamine (vt joon. C, D, E, F, G)**! HOIATUS!**

Kasutage ainult FLEX tarvikuid väärtusega 2000 p/min või rohkem. Kui kasutate tarvikuid, mis ei ole selle tööriista jaoks ette nähtud, võib see põhjustada tõsiselid kehavigastusi ja varalist kahju.

MÄRKUS! Need ei kuulu komplekti ja tuleks osta eraldi.

Tarviku paigaldamine

Veenduge, et toitelüliti (ON/OFF) on asendis OFF (väljas) ja eemaldage akuplokk tööriistast.

- Pöörake tarviku vabastushooba 1 vastupäeva, mööda esimesest „klõpsust“, mis annab märku, et hoob on rakendatud.
- Jätkake hoova vastupäeva pööramist nii kaua, kui võimalik - sellest annab märku teine „klõpsatus“. (vt joon. D). Asetage tarvik tasasele pinnale. Haarake ühe käega seadme korpusest ja teise käega tarviku vabastushoovast. Joondage tarvikute hoidiku tähekejulised liidesed tarvikuga (vt joon. E, F).
- Pange tähele, et tarvikut saab soovi korral paigutada erinevate nurkade alla (vt joon. G).
- Pöörake tarviku vabastushooba päripäeva, et seada see algsesse asendisse (vt joon. C). Tarvikute hoidiku 6 klamberhaaratsid 7 avanevad ja lukustavad tarviku paika.

**HOIATUS!**

Ärge paigaldage tarvikuid nii, et need oleksid tagurpidi. Selles asendis töötamine võib põhjustada tõsiselid vigastusi (vt joon. G).

Tarviku eemaldamine

Veenduge, et toitelüliti (ON/OFF) on asendis OFF (väljas) ja eemaldage akuplokk tööriistast.

- Pöörake tarviku vabastushooba 1 vastupäeva, mööda esimesest „klõpsust“, mis annab märku, et hoob on rakendatud (vt joon. D).
- Jätkake hoova vastupäeva pööramist nii kaua, kui võimalik - sellest annab märku teine „klõpsatus“. Tarvikute hoidiku 6 klamberhaaratsid 7 liiguvad keskele ja tarvik kukub tarvikute hoidikust 6 välja.

Kinnitusliitmiku paigaldamine ja eemaldamine (vt joon. H, I, J)**MÄRKUS**

Kinnitusliitmikke I-1 pakendatakse ja müüakse eraldi.

- Vabastage liitmiku lukustuspolst H-1, kasutades sügavusmöödikut J-2 või juhtpiiret ja joondage klambri mooduli neli paigaldussakki H-2 (vt joon. H) kaelal 5 olevate soontega. Seejärel paigaldage klambri moodul tööriistale, reguleerige see soovitud nurga alla ja pingutage liitmiku lukustuspolst I-2 (vt joon. I) kindlalt.
- Vabastage lukustusnupp, et sisestada sügavusmöödik J-2 või servajuhik, ja seejärel pingutage lukustusnupp J-1 (vt joon. J).

Originaalkasutusjuhendi tõlge**HOIATUS!**

Pärast tööriista kasutamist eemaldage akuplokk, et vältida juhuslikku käivitumist ja võimalikke vigastusi.

Toitelüliti (On/Off) (vt joon. K)

Hoidke tööriista kindlalt pehmest haardepinnast ja hoidke käed terast eemal. Multitööriista sisselülitamiseks lükake toitelüliti (ON/OFF) 2 edasi. Selle väljalülitamiseks liigutage toitelüliti (ON/OFF) tahapoole.

LED töötuli (vt joon. L)

Töötuli 4 lülitub automaatselt sisse tööriista sisselülitamisel ja välja umbes 10 sekundit pärast tööriista väljalülitamist.

Kui tööriist ja/või akuplokk muutuvad ülekoormatuks või liiga kuumaks, hakkab töötuli kiiresti vilkuma.

Kui tööriist ja/või akuplokk on ülekoormatud, lülitavad sisemised andurid tööriista välja.

Laske tööriistal veidi töötamata seista või asetage tööriist ja akuplokk üksteisest eraldatult õhuvoolu kätte, et neid jahutada. Töötuli vilgub aeglasemalt, andmaks märku, et aku on tühjenemas.

Laadige akuplokki.

Kui töötuli tööriista sisselülitamisel ei sütti või töötamise ajal ootamatult välja lülitub, pöörduge abi saamiseks klienditeeninduse või volitatud hoolduskeskuse poole.

Kiiruse reguleerimine (vt joon. M)

- Kiiruse reguleerimise nuppe M-1 abil saab vahetada viie erineva kiirustaseme vahel. Kiiruse suurendamiseks vajutage nuppu „**▲**“. Kiiruse langetamiseks vajutage nuppu „**▼**“. Numbrite kohal asuvad LED-tuled näitavad toimivat kiirustaset.

Kiirustaseme saab seadistada enne tööriista sisselülitamist või ka tööriista töötamise ajal.

Umbkaudne pöörlemiskiirus (pööret minutis) on:

Kiirustase	/min (p/min)
1	10000
2	12000
3	15000
4	18000
5	20000

Kui tööriist on välja lülitatud (OFF):

- Vajutage ühte kiiruse reguleerimise nuppudest. See „äratab“ juhtpaneeli M-2 ja LED-tuled näitavad toimivat kiirustaset.
- Kiirustaseme muutmiseks vajutage nuppe „**▲**“ või „**▼**“.
- Pärast 15-sekundilist passiivsust lülituvad juhtpaneeli LED-tuled välja. Mälufunktsioon salvestab viimase aktiivse kiirustaseme ja seade naaseb sellele järgmisel korral, kui vajutatakse ühte kiiruse reguleerimise nuppu või kui tööriist sisse lülitatakse.

Kui tööriist on juba sisse lülitatud (ON):

- Kiirustaseme muutmiseks vajutage nuppe „**▲**“ või „**▼**“. Te tunnete ja kuulete kiiruse muutust ja LED-tuled näitavad toimivat kiirustaset.
- Tööriista väljalülitamise järel jääb toimima mälufunktsioon ning tööriista järgmisel käivitamisel töötab seade viimasel aktiveeritud kiirustasemel.



HOIATUS!

Reguleerige kiirust ainult siis, kui tööriist on välja lülitatud või kui tööriist töötab tühikäigul. Hoidke tööriista ühe käega kindlalt pehmest haardepinnast, hoides tööriista kontrolli all, ja reguleerides kiirust, kui tööriist töötab tühikäigul.

Hoiatuse eiramine võib põhjustada seadme üle kontrolli kaotamise ja tekitada raskeid vigastusi.

Tarvikute kasutamine



HOIATUS!

Kasutage ainult teravaid, kahjustamata tarvikuid. Deformeerunud või nürid või muul viisil kahjustatud tarvikud võivad puruneda, põhjustades vigastusi või varalist kahju.



HOIATUS!

Ärge paigaldage tarvikuid nii, et need oleksid tagurpidi. Selles asendis töötamine võib põhjustada tõsiseid vigastusi.

Erinevate saadaolevate tarvikute abil saab muuta tööriista lihtsasti saeks või lihvjaks, kaabitsaks või mõrdi eemaldajaks.

MÄRKUS! Kõik tarvikud ei sisaldu teie tööriista komplektis ja neid tuleb osta eraldi. Teiste tootjate STARLOCK-liidesega tarvikud peaksid selle tööriistaga ühilduma.

Rakendatav tööriist		MT 18.0-EC
STARKLOCK		✓
STARKLOCK PLUS		✓
STARKLOCK MAX		✓

Lõikamine

Sukeldussae terad sobivad ideaalselt täpsete lõigete tegemiseks kitsastes oludes, servade lähedal või tasapinnaliseks lõikamiseks. Esialgse sukelduslõike tegemisel seadistage tööriist selle paremaks juhtimiseks keskmisele kiirusele (3). Pärast esialgset lõiget saab kiirust kiiremaks lõikamiseks suurendada. Tasapinnalisel lõikamisel ärge tööriistale jõudu rakendage. Tugev vibratsioon sukelduslõike ajal näitab, et rakendate liiga palju jõudu - laske tööriista kiirusel tööd teha.

Mördi eemaldamine

Enne alustamist mõõtke sobiva tera valimiseks mördijoone laius. Seadistage tööriist keskmisele kuni suurele kiirusele (3-5). Mördi eemaldamiseks kasutage edasitagasi liigutusi, liikudes mitu korda piki mördijoont. Andke endast parim, et hoida mörditera mördijoonega ühes joones ja ärge rakendage protsessi ajal mörditerale liiga suurt külgsurvet.

Kasutage karbiidi joont teral sukelduslõike sügavuse jälgimiseks. Ärge tehke sukelduslõiget üle karbiidi joone, et vältida tagumise laua kahjustamist.

Kraapimine

Seadistage tööriist madalale kuni keskmisele kiirusele (1-3). Lülitage tööriist sisse ja asetage kaabits alale, kust materjali eemaldatakse. Alustage kerge survega. Liigne surve võib kahjustada tagumist pinda.

Lihvimine

Tööriista sisselülitamise järel laske sellel enne toorikuga kokkupuutumist täiskiirus saavutada ja enne tööriista väljalülitamist eemaldage see toorikust. Lihvimisel kasutage pidevat liikumist ja kergest survet. Ärge rakendage liigset jõudu - laske tööriista kiirusel tööd teha. Töötage lihvimispadja kogu pinnaga, mitte ainult selle otsaga. Lihvpaberi ja lihvpadja kulumise ühtlustamiseks tuleks lihvpadja aeg-ajalt pöörata.

Tarvikute kasutamine

⚠ HOIATUS!
Enne mistahes montaaži, reguleerimist või tarvikute vahetamist eemaldage tööriistalt akuplokk. Selliste ohutusmeetmete rakendamisel vähendate elektritööriista tahtmatu käivitamise ohtu.

Sügavusmõõdik (vt joon. N)

Sügavusmõõdik võimaldab kontrollida sukelduslõigete sügavust. See on eriti kasulik kipsplaati ava lõikamisel, kui soovite vältida kipsplaadi taga olevate esemete või pindade juhuslikku kahjustamist.

Sügavusmõõdiku kasutamine:

- Sisestage see kinnitusliitmikku ja seadistage kaugus „X“ sukelduslõike tera otsa ja sügavusmõõdiku otsa vahel.
- Kui tera on paigaldatud nurga all, vabastage liitmiku lukustuspolst ja pöörake liitmikku tööriista kaela ümber, kuni sügavusmõõdik on teraga paralleelne. Pingutage liitmiku lukustuspolst.
- Sügavusmõõdiku painutatud otsa saab paigutada kas tera kohale või küljele, vastavalt teie eelistustele ja olukorrale.
- Keerake lukustusnupp kinni. Selline on teie lõike sügavus.

Servajuhik (vt joon. O, P)

Servajuhikut O-3 kasutatakse sirge servaga paralleelsete läbilõigete või kruvide või klambritega O-1 ajutiselt tooriku külge kinnitatuks vineerituki läbilõikamiseks. Veenduge, et klambrid ei häiriks tööriista vaba liikumist kogu lõike ulatuses.

Servajuhiku kasutamine:

- Sisestage see kinnitusliitmikku ja asetage see tera suhtes nurga alla (vt joon. O).
- Vabastage liitmiku lukustuspolst ja liitmikku tööriista kaela ümber ning kontrollige, et tera on rakendunud toorikusse täielikult, tera kogu liikumise (võnkumise) ulatuses. **Kui tera kumbki serv liigub väljapoole toorikut, võib tööriist hüpata, põhjustades kontrolli kaotust seadme üle ja tooriku kahjustamist.** Pingutage liitmiku lukustuspolst (vt joon. O).
- Vajutage servajuhiku parem serv vastu sirget serva O-2 ja käivitage tööriist. Jätka lõikamist piki sirget serva (vt joon. O).
- Servajuhik võib toimida ka sügavusmõõdikuna, kui kasutate segmendi tera P-1 (ei sisaldu tööriista kompleksis).
- Paigaldatud segmendi teraga liigutage servajuhik soovitud kaugusele „X“ segmendi tera hammaste otstest (vt joon. P).

- Pingutage lukustusnuppu (vt joon. P).

Hooldus

HOIATUS!

Enne elektritööriista hooldamist/seadistamist jne eemaldage sellelt akuplokk.

Puhastamine

- Puhastage regulaarselt nii elektritööriista kui ka ventilatsioonivade ees olevaid võresid. Puhastamise sagedus sõltub kasutatavast materjalist ja kasutusajast.
- Puhastage korpuse sisemust ja mootorit regulaarselt kuiva suruõhuga.

Varuosad ja tarvikud

Teavet teiste tarvikute, eriti tööriistade ja tarvikute kohta leiate tootja kataloogidest. Suurendatud joonised ja varuosade nimekirjad on leitavad meie kodulehel:

www.flex-tools.com

Kõrvaldamise teave

HOIATUS!

Muutke kasutuskõlbmatu elektritööriist mittekasutatavaks:

- aku toimel töötava elektritööriista puhul eemaldage aku.



Ainult EL riikidele

Ärge visake elektritööriistu olmeprügi hulka! Kooskõlas Euroopa Liidu elektri- ja elektroonikaseadmetest tekkinud jäätmete direktiivi (WEEE) 2012/19/EL nõuetega ning vastavalt kohalikule seadusandlusele tuleb elektritööriistad eraldi koguda ja keskkonnasäästlikul viisil ümber töödelda.



Toormaterjali utiliseerimine äraviskamise asemel.

Seade, tarvikud ja pakend tuleb keskkonnasäästlikul viisil ümber töödelda. Plastosad tuleb töödelda ümber vastavalt materjali tüübile.

HOIATUS!

Ärge visake akusid olmeprügi hulka, tulle ega vette. Ärge avage kasutatud akusid.

Ainult ELi riikidele:

kooskõlas direktiivi 2006/66/EÜ nõuetega tuleb defektseid või kasutatud akud ümber töödelda.



MÄRKUS

Palun uurige kõrvaldamise teavet oma edasimüüjalt!

Vastavusdeklaratsioon

Me kinnitame, tootja ainuvastutusel, et jaotises „Tehnilised andmed“ kirjeldatud toode on kooskõlas järgnevate standardite või normatiivsete dokumentidega:

EN 62841 kooskõlas direktiivide 2014/30/EL, 2006/42/EÜ, 2011/65/EL nõuetega.

Tehnilise dokumentatsiooni eest vastutab: FLEX-Elektrowerkzeuge GmbH, R & D Bahnhofstrasse 15, D-71711 Steinheim/Murr

i.v.  

Peter Lameli
Technical Head

Klaus Peter Weinper
Head of Quality
Department (QD)

01.09.2020; FLEX-Elektrowerkzeuge GmbH
Bahnhofstrasse 15, D-71711 Steinheim/Murr

Vastutusest lahtiütlemine

Tootja ja tootja esindajad ei vastuta kahjustuste ning saamatajäänud tulu eest, mis on põhjustatud tootest või kasutuskõlbmatust tootest tingitud tööseisakutest. Tootja ja tootja esindajad ei vastuta kahjustuste eest, mis on põhjustatud elektritööriista väärkasutusest või elektritööriista kasutamisest koos teiste tootjate toodetega

Šiame vadove naudojami simboliai

ĮSPĖJIMAS!

Įspėja apie grėšiantį pavojų. Nekreipiant dėmesio į šį įspėjimą galima sunkiai ar net mirtinai susižaloti.

DĖMESIO!

Įspėja apie galimai pavojingą situaciją. Nekreipiant dėmesio į šį įspėjimą galima nesunkiai susižaloti arba sugadinti turtą.

PASTABA

Pateikia svarbią informaciją ir naudojimo patarimus.

Simboliai ant elektrinio įrankio

V Voltai

/min Sukimosi greitis



Kad sumažėtų pavojus susižaloti, perskaitykite naudojimo instrukciją!



Informacija apie netinkamo naudoti įrenginio išmetimą (žr. 165 puslapį)!

Jūsų saugumui

ĮSPĖJIMAS!

Prieš naudodami elektrinį įrankį, perskaitykite ir laikykitės:

- šios naudojimo instrukcijos;
- elektrinių įrankių naudojimo „Bendrašias saugos instrukcijas“, pateiktas pridedamoje brošiūroje (Nr. 315.915);
- darbo vietoje galiojančias taisykles ir nelaimingų atsitikimų prevencijos reglamentus.

Šis modernus elektrinis įrankis atitinka visus jam taikomus saugos reikalavimus.

Vis dėlto, naudojant šį elektrinį įrankį gali kilti pavojus sunkiai ar net mirtinai susižaloti ar sužaloti kitus, taip pat sugadinti įrankį ar kitą turtą.

Daugiafunkcis įrankis gali būti naudojamas tik

- pagal paskirtį
- ir jeigu jis yra visiškai tvarkingas.

Saugumą mažinančius gedimus reikia

nedelsiant pašalinti.

Paskirtis

Daugiafunkcis įrankis yra skirtas:

- naudoti pramonėje ir profesinėje veikloje;
- medienai, plastikui ir minkštiems (spalvotiesiems) metalams pjauti įstumiant pjūklą;
- šlifuoti (netinka gipso / gipso kartono plokštėms) ir grandyti naudojant atitinkamus priedus.

Saugos įspėjimai dėl daugiafunkcio įrankio naudojimo

ĮSPĖJIMAS!

Perskaitykite visus su šiuo elektriniu įrankiu pateiktus įspėjimus dėl saugos, instrukcijas, peržiūrėkite paveikslus ir specifikacijas.

*Nesilaikant visų toliau išdėstytų nurodymų galima patirti elektros smūgį, sukelti gaisrą ir (ar) sunkiai susižaloti. **Išsaugokite visas instrukcijas su įspėjimais, nes jų gali prireikti ateityje.***

- **Elektrinius įrankius laikykite tik už izoliuoto, laikymui skirto paviršiaus, nes pjanant diskas gali prisiliesti prie paslėpto elektros laido.** Pažeidus laidą, kuriuo teka elektros srovė, ji taip pat pradeda tekėti metalinėmis įrankio dalimis, ir tokiu atveju operatorius gali patirti elektros smūgį.
- **Imkitės apsauginių priemonių, jei darbo metu gali susidaryti sveikatai kenksmingų, degių ar sprogių dulkių.** Pavyzdys: kai kurios dulkės laikomos kancerogeninėmis. Dėvėkite nuo dulkių apsaugančią kaukę ir naudokite dulkių bei drožlių ištraukimo įrenginį, jei tokį galima prijungti.
- **Įrenginį naudokite tik sausam šlifavimui.** Patekus į įrenginį vandeniui išauga elektros smūgio pavojus.
- **Įtvirtinkite darbo ruošinį.** Spaustuvoose ar prispaudimo įtaisais prispaustas darbo ruošinys laikosi tvirtčiau, nei laikomas ranka.
- **Keisdami pjovimo įrankius, mūvėkite apsaugines pirštines.** Ilgai naudojami pjovimo įrankiai įkaista.

Triukšmas ir vibracija

Triukšmo ir vibracijos vertės nustatytos pagal EN 62841.

Elektrinio įrankio triukšmo lygis paprastai yra toks:

- Garso slėgio lygis L_{pA} : 77,03 dB(A)
- Garso galios lygis L_{WA} : 88,03 dB(A)
- Neapibrėžtumas: $K = 3$ dB
- Bendroji vibracijos vertė:
- Emisijos vertė $a_{h,B}$ (plokščių pjovimas): $< 1,28 \text{ m/s}^2$
- Emisijos vertė $a_{h,M}$ (metalo lakštų pjovimas): $< 2,28 \text{ m/s}^2$
- Neapibrėžtumas: $K = 1,5 \text{ m/s}^2$



DĖMESIO!

Nurodytos vertės taikomos naujiems elektriniams įrankiams. Dėl kasdienio naudojimo triukšmo ir vibracijos vertės keičiasi.



PASTABA

Čia pateikta vibracijos vertė išmatuota naudojant EN 62841 standarte nurodytą standartinį testą, todėl ją galima naudoti lyginant vieną įrankį su kitu.

Ją galima naudoti vibracijai preliminariai įvertinti. Deklaruoti vibracijos vertė gauta naudojant įrankį pagal jo pagrindinę paskirtį. Vis dėlto, pakeitus įrankio naudojimo paskirtį, priedus ar netinkamai techniškai prižiūrint, vibracijos vertės taip pat gali pasikeisti. Dėl to kenksmingas vibracijos poveikis per visą darbo laikotarpį gali pastebimai išaugti. Norint tiksliai apskaičiuoti vibracijos poveikio trukmę, reikia atsižvelgti ir į laikotarpius, kai elektrinis įrankis yra išjungtas arba tolygiai dirba, tačiau nenaudojamas. Atmetus šiuos laikotarpius vibracijos poveikis per visą darbo laikotarpį gali reikšmingai sumažėti.

Siekdami apsaugoti operatorių nuo kenksmingo vibracijos poveikio, imkitės papildomų saugos priemonių, pvz., tinkamai prižiūrėkite įrankį ir jo priedus, užtikrinkite, kad rankos būtų šiltos, nustatykite tinkamą darbo ir poilsio grafiką.



DĖMESIO!

Jeigu garso slėgis viršija 85 dB(A), užsidėkite apsaugines ausines.

Techninės specifikacijos

ĮRANKIS		MT 18.0-EC C MT 18.0-EC MT 18.0-EC/5.0 Set
U	VDC	18
n_o	/min.	10000-20000
m (be baterijos)	kg	1,3
Baterija	AP 2.5	AP 5.0
Baterijos svoris, kg	0,42	0,72
Darbinė temperatūra	-10-40 °C	
Laikymo temperatūra	Iki 50 °C	
Įkrovimo temperatūra	0-40 °C	
Įkroviklis	CA 10.8/18.0, CA 18.0	

Apžvalga (žr. A paveikslą)

Dalių numeriai pateikti pagal įrenginio iliustracijas paveikslų puslapyje.

- 1 Priedo atleidimo svirtis**
- 2 Įjungimo ir išjungimo jungiklis**
- 3 Greičio indikatoriai**
- 4 LED darbinė lemputė**
- 5 Kakliukas**
- 6 Priedų laikiklis**
- 7 Suveržimo žiotys**

Naudojimo instrukcija



ĮSPĖJIMAS!

Prieš vykdydami bet kokius elektrinio įrankio tvarkymo darbus, atjunkite jo bateriją.

Prieš elektrinį įrankį įjungiant

Išpakuokite daugiafunkcinį įrankį ir patikrinkite, ar nėra pažeistų dalių ir ar jų netrūksta.



PASTABA

Išsiunčiant iš gamyklos baterijos iki galo neįkraunamos. Prieš pradėdami darbą iki galo įkraukite baterijas. Žr. įkroviklio naudojimo vadovą.

Baterijos įstatymas ir keitimas (žr. B pav.)

- Stumkite įkrautą bateriją į elektrinį įrankį, kol ji užsifiksuos savo vietoje.
- Jei bateriją norite ištraukti, paspauskite atjungimo mygtuką ir bateriją ištraukite.

DĖMESIO!

Apsaugokite išimtos baterijos kontaktus. Metaliniai daiktai kontaktus gali sujungti trumpuojų jungimu, ir tuomet kyla sprogimo ir gaisro pavojus!

Priedų uždėjimas ir nuėmimas (žr. C, D, E, F, G pav.)

ĮSPĖJIMAS!

Naudokite tik FLEX priedus, kurių vibracijos dažnis yra ne mažesnis kaip 20 000 virpesių/min. Naudojant priedus, kurie nėra skirti šiam įrankiui, galite sunkiai susižaloti ir sugadinti turėtą.

PASTABA: Priedų įrankio komplekte nėra, todėl juos reikia įsigyti atskirai.

Priedo uždėjimas

Įrankio įjungimo ir išjungimo jungiklį nustatykite į išjungimo padėtį ir atjunkite sudėtinę bateriją.

- Pasukite priedų atjungimo svirtį 1 prieš laikrodžio rodyklę iki pirmojo spragtelėjimo, kuris reiškia, kad svirtis susikabino.
- Toliau sukite svirtį prieš laikrodžio rodyklę iki galo: išgirsite antrąjį spragtelėjimą (žr. D pav.). Padėkite priedą ant lygaus paviršiaus. Viena ranka suimkite mašinos korpusą, kita ranka – priedų atjungimo svirtį. Įstatykite priedą į priedų laikiklio žvaigždės formos užraktą (žr. E, F pav.).
- Atkreipkite dėmesį, kad priedą, jei reikia, galima pritvirtinti įvairiais kampais (žr. G pav.).
- Pasukite priedų atjungimo svirtį pagal laikrodžio rodyklę, grąžindami į pradinę padėtį (žr. C pav.). Priedų laikiklio 6 suveržimo žiotys 7 atsідarys ir užfiksuos priedą.

ĮSPĖJIMAS!

Netvirtinkite priedų taip, kad jie būtų atsukti atgal. Tokioje padėtyje priedas gali sunkiai sužaloti (žr. G pav.).

Priedo nuėmimas

Įrankio įjungimo ir išjungimo jungiklį nustatykite į išjungimo padėtį ir atjunkite sudėtinę bateriją.

- Pasukite priedų atleidimo svirtį 1 prieš laikrodžio rodyklę iki pirmojo spragtelėjimo, kuris reiškia, kad svirtis susikabino (žr. D pav.).
- Toliau sukite svirtį prieš laikrodžio rodyklę iki galo: išgirsite antrąjį spragtelėjimą. Priedų laikiklio 6 suveržimo žiotys 7 pasislinks į centrinę padėtį, o priedas iškris iš laikiklio 6.

Papildomų įtaisų žiedo uždėjimas ir nuėmimas (žr. H, I, J pav.)

PASTABA

Papildomų įtaisų žiedas I-1 pakuojamas ir parduodamas atskirai.

- Atlaisvinkite žiedo fiksavimo varžtą H-1, naudodami gylio matuoklį J-2 arba krašto kreiptuvą, ir keturias užveržimo bloko iškyšas H-2 (žr. H pav.) įtaikykite į kakliuko 5 griovelius. Po to užveržimo bloką uždėkite ant įrankio, pasukite norimu kampu ir tvirtai priveržkite žiedo fiksavimo varžtą I-2 (žr. I pav.).
- Atlaisvinkite fiksavimo rankenėlę, kad būtų galima įkišti gylio matuoklį J-2 arba krašto kreiptuvą, ir priveržkite fiksavimo rankenėlę J-1 (žr. J pav.).

Darbo instrukcijos

ĮSPĖJIMAS!

Panaudoję įrankį, atjunkite sudėtinę bateriją, kad išvengtumėte atsitiktinio paleidimo ir galimo sužalojimo.

Įjungimo ir išjungimo jungiklis (žr. K pav.)

Tvirtai laikykite įrankį minkštos rankenos srityje ir neikiškite rankų prie pjovimo disko. Daugiafunkcij įrankį įjungsitė pastūmę įjungimo ir išjungimo jungiklį 2 į priekį. Įrankį išjungsitė pastūmę įjungimo ir išjungimo jungiklį atgal.

LED darbinė lemputė (žr. L pav.)

Įjungus įrankį automatiškai užsidega darbinė lemputė 4, kuri išsijungia praėjus maždaug 10 sekundžių po įrankio išjungimo.

Darbinė lemputė pradeda greitai mirksėti, kai įrankis ir (ar) sudėtinė baterija pernelyg apkraunama arba perkaista.

Vidiniai jutikliai įrankį išjungia, jei įrankis ir (ar) sudėtinė baterija pernelyg apkraunama. Leiskite įrankiui atvėsti arba atjunkite nuo jo bateriją ir atskirai atvėsinkite.

Jei darbinė lemputė mirksi lėčiau, tai reiškia, kad baterijos įkrova maža.

Įkraukite sudėtinę bateriją.

Jei įjungus įrankį darbinė lemputė neužsidega arba staiga užgęsta darbo metu, kreipkitės pagalbos į klientų aptarnavimo tarnybą arba įgaliotajį techninės priežiūros centrą.

Greičio nustatymas (žr. M pav.)

- Galima rinktis iš penkių greičio nuostatų, keičiant jas greičio nustatymo mygtukais M-1. Spaudžiant „**Λ**“ mygtuką greitis didėja. Spaudžiant „**V**“ mygtuką greitis mažėja. LED indikatoriai virš skaičių rodo pasirinktą greitį.

Greitį galima keisti prieš įjungiant įrankį arba kai įrankis jau veikia.

Apytikris virpesių per minutę skaičius yra:

Greičio lygis	virpesiai/min.
1	10000
2	12000
3	15000
4	18000
5	20000

Jei įrankis išjungtas:

- Paspauskite vieną iš greičio nustatymo mygtukų. Tai „pažadins“ valdymo skydelį M-2, o LED indikatoriai rodys pasirinktą greičio lygį.
- Pakeiskite greitį spaudydami „**Λ**“ arba „**V**“ mygtuką.
- Jei įrankis bent 15 sekundžių neveikia, valdymo skydelio LED indikatoriai užgęsta. Atminties funkcija prisimins ir atkurs paskutinįjį naudotą greičio lygį, kai kitą kartą paspausite vieną iš greičio nustatymo mygtukų arba įjungsite įrankį.

Jei įrankis jau įjungtas:

- Pakeiskite greitį spaudydami „**Λ**“ arba „**V**“ mygtuką. Jūs pajusite ir išgirsite greičio pasikeitimą, o LED indikatoriai rodys pasirinktą greičio lygį.

- Išjungus įrankį atminties funkcija įsimeina paskutinį naudotą greitį ir jį pasirenka įrankį įjungus kitą kartą.



ISPĖJIMAS!

Greitį reguliuokite tik tuomet, kai įrankis išjungtas arba veikia be apkrovos. Kai reguliuojate greitį įrankiui veikiant be apkrovos, viena ranka tvirtai jį laikykite minkštos rankenos srityje ir valdykite.

Priešingu atveju įrankio galite nesuvaldyti ir sunkiai susižaloti.

Priedų naudojimas



ISPĖJIMAS!

Naudokite tik aštirus ir nepažeistus priedus. Deformuoti, atšipę ar kitaip pažeisti priedai gali sulūžti ir sukelti sužaloti žmones ar sugadinti turtą.





ISPĖJIMAS!

Netvirtinkite priedų taip, kad jie būtų atsukti atgal. Tokioje padėtyje priedas gali sunkiai sužaloti.

Naudojant įvairius priedus įrankį lengva paversti pjūklų arba šlifuoekliu, grandikliu ar pridžiuvusio skiedinio šalinimo įtaisu.

PASTABA: ne visi priedai pridedami prie jūsų įrankio ir juos reikia įsigyti atskirai.

Kitų gamintojų priedai su STARLOCK užraktu turi tiktai šiam įrankiui.

Naudojamas įrankis	MT 18.0-EC
STARLOCK 	✓
STARLOCK PLUS 	✓
STARLOCK MAX 	✓

Pjovimas

Įstumiamam pjovimui tinkami diskai puikiai tinka tiksliems pjūviams siaurose vietose, arti kraštų arba lygiai su paviršiumi. Nustatykite vidutinį greitį (3), kad įrankį būtų lengviau suvaldyti pjovimo pradžioje (įstumiant diską). Atlikus pradinį pjūvį greitį galima padidinti, kad pjovimas būtų greitesnis. Pjudami

viename lygyje su paviršiumi įrankio nespauskite. Stipri vibracija plovimo įstumiant pjūklą metu rodo, kad spaudžiate per stipriai – leiskite pjauti ir darbą atlikti pačiam įrankiui.

Skiedinio šalinimas

Prieš pradėdami, išmatuokite pridžiuvusio skiedinio linijos plotį, kad pasirinktumėte tinkamą diską. Pasirinkite nuo vidutinio iki didelio įrankio greičio (3-5). Skiediniui pašalinti naudokite stumdomuosius judesius, kelis kartus pravalydami visą skiedinio liniją. Stenkitės, kad skiedinio šalinimo diskas nenukryptų nuo skiedinio linijos, ir proceso metu disko pernelyg nespauskite.

Naudokite karbido grūdelių liniją ant disko kaip indikatorį, kad galėtumėte stebėti įleidimo gylį. Nepjaukite giliau už karbido grūdelių linijos, kad nepažeistumėte pagrindo plokštės.

Grandymas

Pasirinkite nuo mažo iki vidutinio įrankio greičio (1-3). Įjunkite įrankį ir pastatykite grandiklį toje vietoje, kurioje reikia pašalinti medžiagą. Pradėkite lengvai spausdami. Per didelis spaudimas gali pažeisti pagrindo paviršių.

Šlifavimas

Įjungę įrankį, leiskite jam pasiekti visą savo greitį prieš priliesdami prie darbo ruošinio, ir atitraukite nuo jo prieš išjungdami. Šlifaukite tolygiai stumdydami ir lengvai spausdami. Pernelyg nespauskite – leiskite pačiam įrankiui atlikti darbą. Šlifaukite visu šlifavimo pado paviršiumi, o ne tik pakraščiu. Šlifavimo padą retkarčiais reikia apsukti, kad vienodai diltų švitrinis popierius ir atraminio pagrindo paviršius.

Papildomų įtaisų naudojimas

ISPĖJIMAS!

Prieš vykdydami bet kokius surinkimo, reguliavimo ar priedų keitimo darbus, atjunkite nuo įrankio sudėtinę bateriją.

Tokia saugumo priemonė apsaugos jus nuo netyčinio elektrinio įrankio įjungimo.

Gylio matuoklis (žr. N pav.)

Su gylio matuokliu galima kontroliuoti įleidžiamų pjūvių gylį. Ši funkcija ypač naudinga pjaunant angas gipskartonio sienose, kai nenorite atsitiktinai sugadinti už jų esančių daiktų ar paviršių.

Gylio matuoklio naudojimas:

- Įkiškite matuoklį į papildomų įtaisų žiedą ir nustatykite atstumą „X“ tarp įleidžiamos disko krašto ir gylio matuoklio galo.
- Jei diskas pritvirtintas kampu, atlaisvinkite žiedo fiksavimo varžtą ir sukite žiedą aplink įrankio kakliuką, kol gylio matuoklis atsidurs lygiagrečioje diskui padėtyje. Priveržkite žiedo fiksavimo varžtą.
- Sulenktą gylio matuoklio galiuką galima nustatyti virš disko arba jo šone, priklausomai nuo jūsų noro ir situacijos.
- Priveržkite fiksavimo rankenėlę. Toks bus jūsų plovimo gylis.

Krašto kreiptuvas (žr. O, P pav.)

Krašto kreiptuvas O-3 naudojamas kiauiriniams pjūviams atlikti lygiagrečiai tiesiam kraštui arba faneros gabalui, laikinai pritvirtintam prie ruošinio varžtais arba spaustukais O-1. Spaustukai turi netrukdyti laisvai judėti įrankiui per visą pjūvio ilgį.

Krašto kreiptuvo naudojimas:

- Įkiškite kreiptuvą į papildomų įtaisų žiedą ir nustatykite kampu diskui (žr. O pav.).
- Atlaisvinkite žiedo fiksavimo varžtą ir pasukite žiedą aplink kakliuką taip, kad vieno judėjimo takto (virpesio) metu diskas pjautų per visą ruošinio storį. **Jei kuris nors disko kraštas išlįs iš ruošinio, įrankis gali atšokti, ir tuomet galite jo nesuvaldyti ir sugadinti ruošinį.** Priveržkite žiedo fiksavimo varžtą (žr. O pav.).
- Prispauskite dešinį krašto kreiptuvo kraštą prie tiesiojo krašto O-2 ir paleiskite įrankį. Tęskite plovimą išilgai tiesiojo krašto (žr. O pav.).
- Krašto kreiptuvas taip pat gali atlikti ir gylio matuoklio funkciją, kai naudojamas segmentinis diskas P-1 (įrankio komplekte nėra).
- Pritvirtinę segmentinį diską, pastumkite krašto kreiptuvą norimu atstumu „X“ nuo disko dantukų galų (žr. P pav.).
- Priveržkite fiksavimo rankenėlę (žr. P pav.).

Techninė ir bendroji priežiūra

ĮSPĖJIMAS!

Prieš vykdydami bet kokius elektrinio prietaiso tvarkymo darbus, išimkite iš jo sudėtinę bateriją.

Valymas

- Reguliariai valykite elektrinį įrankį ir oro įtraukimo angų groteles. Valymo dažnis priklauso nuo medžiagų ir įrankio naudojimo trukmės.
- Korpuso vidų ir variklį reguliariai prapūskite sausu suslėgtuoju oru.

Atsarginės dalys ir priedai

Kitus priedus, ypač įrankius ir jų priedus, rasite gamintojo kataloguose. Brėžinius su išskleistaisiais vaizdais ir atsarginių dalių sąrašus rasite mūsų svetainėje: www.flex-tools.com

Informacija dėl išmetimo

ĮSPĖJIMAS!

Nereikalingus elektrinius įrankius paverskite netinkamais naudoti:

– iš akumuliatorių įrankių išimkite bateriją.

 Tik ES šalims
Elektrinius prietaisus draudžiama išmesti kartu su buitinėmis atliekomis!

Pagal Europos elektrinės ir elektroninės įrangos atliekų direktyvą 2012/19/ES ir atitinkamus nacionalinius įstatymus, netinkamus naudoti elektrinius įrankius reikia surinkti atskirai ir perdirbti aplinkos neteršiančiu būdu.

 **Žaliavų utilizavimas vietoje atliekų išmetimo.**

Prietaisą, jo priedus ir pakuotes reikia perdirbti aplinkos neteršiančiu būdu. Plastikinės dalys yra paženklintos pagal medžiagos tipą, kad jas būtų galima perdirbti.

ĮSPĖJIMAS!

Neišmesti baterijų kartu su buitinėmis atliekomis, į ugnį ar vandenį. Neardyti naudotų baterijų.

Tik ES šalims:

Pagal 2006/66/EB direktyvą sugadintas ar netinkamas naudoti baterijas reikia perdirbti.

PASTABA

Informaciją apie utilizavimą jums suteiks pardavėjo atstovas!

CE-Atitikties deklaracija

Prisiimdami visą atsakomybę mes patvirtiname, kad skyriuje „Techninės specifikacijos“ aprašytas gaminys atitinka šių standartų ir norminių dokumentų reikalavimus:

EN 62841 pagal reglamentus direktyvose 2014/30/ES, 2006/42/EBC, 2011/65/ES.

Už techninę dokumentaciją atsakingi asmenys:

FLEX - Elektrowerkzeuge GmbH, R & D
Bahnhofstrasse 15, D-71711 Steinheim/Murr

i.v.  

Peter Lameli
Technical Head

Klaus Peter Weinper
Head of Quality
Department (QD)

01.09.2020; FLEX-Elektrowerkzeuge GmbH
Bahnhofstrasse 15, D-71711 Steinheim/Murr

Atleidimas nuo atsakomybės

Gamintojas ir jo atstovas neatsako už jokią žalą ar pelno praradimą dėl verslo prastovų, kurias sukėlė mūsų gaminyje ar netinkamas naudoti gaminyje. Gamintojas ir jo atstovas neatsako už jokią žalą, kurią sukėlė netinkamas šio elektrinio prietaiso naudojimas arba jo naudojimas su kitų gamintojų priedais.

Šajā rokasgrāmatā izmantotie apzīmējumi

BRĪDINĀJUMS!

Norāda par iespējamu apdraudējumu. Šī brīdinājuma neievērošana var izraisīt nāvi vai ļoti smagus ievainojumus.

UZMANĪBU!

Norāda par iespējamu bīstamu situāciju. Šī brīdinājuma neievērošana var izraisīt nelielu savainojumu vai īpašuma bojājumus.

PIEZĪME!

Norāda, ka uz to attiecas lietošanas ieteikumi un svarīga informācija.

Uz elektroinstrumenta norādītie apzīmējumi

V Volti

/min Rotācijas ātrums



Lai samazinātu traumu risku, pirms lietošanas izlasiet instrukciju!



Informācija par atbrīvošanos no vecās iekārtas (skatīt 171. lpp.)!

Jūsu drošībai

BRĪDINĀJUMS!

Pirms elektroinstrumenta lietošanas izlasiet un ievērojiet:

- šo ekspluatācijas instrukciju;
- „vispārīgos drošības norādījumus” par elektroinstrumentu lietošanu, kas iekļauti pievienotajā bukletā (lietošanas instrukcija Nr.: 315.915);
- pašreiz spēkā esošos noteikumus par instrumenta darba vietu un par negadījumu novēršanu.

Šis elektroinstruments ir izgatavots, izmantojot jaunākās tehnoloģijas, un ir konstruēts saskaņā ar atzītiem drošības noteikumiem.

Tomēr, strādājot ar elektroinstrumentu, pastāv apdraudējums lietotāja vai trešās personas dzīvībai vai veselībai, vai arī elektroinstruments vai īpašums var tikt sabojāts.

Daudzfunkcionālo darbarīku drīkst izmantot tikai

- tam paredzētajam mērķim
- un teicamā darba stāvoklī.

Bojājumi, kas apdraud drošību, nekavējoties jānovērš.

Paredzētā lietošana

Daudzfunkcionālais darbarīks ir paredzēts

- komerciālai izmantošanai rūpniecībā un tirdzniecībā;
- zāgēšanai ar iegremdēšanu kokmateriālā, plastmasā un mīkstajos (krāsainajos) metālos;
- slīpēšanai (izņemot apmetuma/ģipškartona sienas) un krāsas noskrāpēšanai, izmantojot atbilstošus piederumus.

Drošības brīdinājumi, kas jāievēro, strādājot ar daudzfunkcionālo darbarīku

BRĪDINĀJUMS!

Izlasiet visus ar šo elektroinstrumentu saistītos drošības brīdinājumus, norādījumus, specifikāciju un aplūkojiet attēlus. Visu turpmāk uzskaitīto norādījumu neievērošana var izraisīt elektriskās strāvas triecienu, aizdegšanos un/vai nopietnas traumas. **Saglabājiet visus brīdinājumus un instrukcijas turpmākai atsaucei.**

- Ja zāgēšanas laikā pastāv iespēja elektroinstrumentam skart kādu apslēptu elektropārvades līniju, turiet to tikai aiz tā izolētās satvervirsmas. Ar spriegumam pieslēgtu vadu saskarē nonācis elektroinstruments var radīt spriegumu elektroinstrumenta atklātajās metāla daļās pakļaut operatoru elektriskās strāvas triecienam.
- Veiciet aizsardzības pasākumus, ja darba laikā var rasties putekļi, kas ir kaitīgi veselībai, ir viegli uzliesmojoši vai sprādzienbīstami. Piemērs: Daži putekļi tiek uzskatīti par kancerogēniem. Valkājiet putekļu masku un strādājiet ar putekļu/šķēdļu nosūcēju, ja tos ir iespējams savienot.
- Mašīnu drīkst izmantot tikai sausās slīpēšanas darbiem. Ūdens iekļūšana mašīnā palielina elektriskās strāvas trieciena risku.

- **Nostipriniet apstrādājamo materiālu.** Apstrādājamais materiāls, kas nostiprināts ar iespīlēšanas ierīcēm vai skrūvspīlēm, ir drošāks nekā tad, ja to pietur ar roku.
- **Griezējinstrumentu nomainas laikā valkājiet aizsargcimdus.** Griezējinstrumenti pēc ilgstošas lietošanas var sakarst.

Troksnis un vibrācija

Trokšņa un vibrācijas vērtības ir noteiktas saskaņā ar EN 62841.

Parasti novērtētais elektroinstrumenta trokšņa līmenis ir:

- Skaņas spiediena līmenis L_{pA} : 77,03 dB(A);
- Skaņas intensitātes līmenis L_{WA} : 88,03 dB(A);
- Nenoteiktais: $K = 3$ dB.
- Kopējā vibrācijas vērtība
- Emisijas vērtība $a_{h,B}$ (zāģējot dēļus): $< 1,28 \text{ m/s}^2$
- Emisijas vērtība $a_{h,M}$ (zāģējot metāla loksnes): $< 2,28 \text{ m/s}^2$
- Nenoteiktais: $K = 1,5 \text{ m/s}^2$



UZMANĪBU!

Norādietie mērījumi attiecas uz jaunajiem elektroinstrumentiem. Lietošanas laikā ikdienā trokšņa un vibrācijas vērtības var mainīties.



PIEZĪME!

Sajā informācijas lapā deklarētās vibrāciju emisijas vērtības ir izmērītas saskaņā ar standarta pārbaudes metodi, kas norādīta EN 62841, un vērtības var izmantot viena instrumenta salīdzināšanai ar citu.

Tās var arī lietot iepriekšējai vibrāciju iedarbības novērtēšanai. Deklarētais vibrācijas emisijas līmenis atspoguļo vērtības instrumentam paredzētās lietošanas laikā.

Tomēr, ja instruments tiek izmantots citiem pielietojumiem un kopā ar atšķirīgiem piederumiem, vai nav pareizi uzstādīts, vibrācijas emisijas vērtības var atšķirties. Tās var ievērojami palielināt iedarbības līmeni visā kopējā darbības periodā. Lai precīzi novērtētu vibrāciju izraisīto slodzi, jāņem vērā arī laiks, kad elektroinstrumenti ir izslēgti vai arī darbojas, bet faktiski netiek lietoti. Tās var ievērojami samazināt iedarbības līmeni visā kopējā darbības periodā.

Noskaidrojiet, kādi vēl drošības pasākumi pastāv, lai aizsargātu operatoru no vibrācijas radītajām sekām, piemēram, saistībā ar

instrumenta un piederumu uzglabāšanu, siltuma uzturēšanu rokām un darba modeļa izstrādi.



UZMANĪBU!

Ja skaņas spiediens pārsniedz 85 dB (A), valkāt ausu aizsardzības līdzekļus.

Tehniskā specifikācija

INSTRUMENTS		MT 18.0-EC C MT 18.0-EC MT 18.0-EC/5.0 Set
U	Vdc	18
n_o	/min.	10000-20000
m (bez akumulatora)	kg	1,3
Akumulators		
	AP 2,5	AP 5,0
Akumulatora svars/kg		
	0,42	0,72
Darba temperatūra		
	-10 - 40 °C	
Uzglabāšanas temperatūra		
	mazāk par 50 °C	
Uzlādes temperatūra		
	0-40 °C	
Lādētājs		
	CA 10.8/18.0, CA 18.0	

Pārskats (skatīt A attēlu)

Produkta funkcijām norādītie cipari atbilst mašīnas ilustrācijā norādītajiem cipariem.

- 1 Piederumu atbrīvošanas svira
- 2 Ieslēgšanas/izslēgšanas slēdzis
- 3 Ātruma regulēšanas panelis
- 4 LED darba lampa
- 5 Kakliņš
- 6 Piederumu turētājs
- 7 Skavu spiles

Ekspluatācijas instrukcija



BRĪDINĀJUMS!

Pirms uzsākat darbu ar elektroinstrumentu izņemiet akumulatoru.

Pirms elektroinstrumenta ieslēgšanas

Izpakojiet daudzfunkcionālo darbarīku un pārbaudiet, vai tam netrūkst kādas daļas un vai tās nav bojātas.

i **PIEZĪME!**

Piegādes brīdī akumulatori nav pilnībā uzlādēti. Pirms pirmās lietošanas reizes akumulatori ir jāuzlādē pilnībā. Skatiet lādētāja lietošanas instrukciju.

Akumulatora ievietošana/ nomaiņa (skat. B att.)

- Iespiediet uzlādētu akumulatoru elektroinstrumenta akumulatora nodalījumā, līdz tas nofiksējas ar „klikšķa” skaņu.
- Akumulatoru izņem, nospiežot atbrīvošanas pogu un pēc tam izvelkot no nodalījuma.

! **UZMANĪBU!**

Kad instruments netiek lietots, aizsargājiet akumulatora kontaktus. Tuvumā esošas metāliskas detaļas var radīt īssavienojumu kontaktos; pastāv sprādziena un aizdegšanās draudi!

Piederumu uzstādīšana un noņemšana (skat. C, D, E, F, G attēlu)

! **BRĪDINĀJUMS!**

Izmantojiet tikai FLEX piederumus ar vismaz 2000 OPM vai lielāku. Piederumu izmantošanas rezultātā, kas nav paredzēti šim instrumentam, var rasties smagi miesas bojājumi un kaitējums īpašumam.

PIEZĪME! Nav iekļauti instrumenta komplektācijā, un ir jāiegādājas atsevišķi.

Piederuma uzstādīšana

Pirms instrumenta novietošanas uzglabāšanā, pārliecinieties, vai ieslēgšanas/izslēgšanas slēdzis atrodas OFF (izslēgtā) stāvoklī, un izņemiet akumulatorus.

- Pagrieziet piederumu atbrīvošanas sviru 1 pretēji pulksteņrādītāja kustības virzienam, līdz ir dzirdams pirmais „klikšķis”, kas norāda, ka svira ir ieslēgta.
- Turpiniet griezt sviru pretēji pulksteņrādītāja kustības virzienam līdz

galam, līdz ir dzirdams otrs „klikšķis” (skat. D attēlu). Novietojiet piederumu uz līdzenas virsmas. Satveriet mašīnas korpusu ar vienu roku un piederumu atbrīvošanas sviru ar otru roku. Salāgojiet piederumu turētāja zvaigznītes formas saskarpunktus ar piederumu (skat. E, F attēlu).

- Piederumu var novietot dažādos leņķos, ja tas ir nepieciešams (skat. G attēlu).
- Lai piederuma atgrieztu sākotnējā pozīcijā, pagrieziet atbrīvošanas sviru pulksteņrādītāja kustības virzienā (skat. C attēlu). Atvērsies piederumu turētāja 6 skavu spīles 7 un nobloķēs piederumu.

! **BRĪDINĀJUMS!**

Nepievienojiet piederumus tā, lai tie būtu vērsti virzienā uz aizmuguri. Darbība šajā stāvoklī var izraisīt nopietnas traumas (skat. G attēlu).

Piederuma noņemšana

Pirms instrumenta novietošanas uzglabāšanā, pārliecinieties, vai ieslēgšanas/izslēgšanas slēdzis atrodas OFF (izslēgtā) stāvoklī, un izņemiet akumulatorus.

- Pagrieziet piederumu atbrīvošanas sviru 1 pretēji pulksteņrādītāja kustības virzienam, līdz ir dzirdams pirmais „klikšķis”, kas norāda, ka svira ir ieslēgta (skat. D attēlu).
- Turpiniet griezt sviru pretēji pulksteņrādītāja kustības virzienam līdz galam, līdz ir dzirdams otrs „klikšķis”. Piederumu turētāja 6 skavu spīles 7 pāries centra stāvoklī, un piederums izkritīs no piederumu turētāja 6.

Stiprinājuma manšetes uzstādīšana un noņemšana (skat. H, I, J attēlu)

i **PIEZĪME!**

Stiprinājuma manšete I-1 ir iepakota un tiek pārdots atsevišķi.

- Atskrūvējiet manšetes bloķēšanas bultskrūvi H-1, izmantojot dziļummēru J-2 vai vadotni, un salāgojiet visus četrus skavas pozicionēšanas izciļņus H-2 (skat. H attēlu) ar kakliņa rievām 5. Pēc tam uz instrumenta uzstādiet skavas, noregulējiet to vēlamajā leņķī un stingri pievelciet manšetes bloķēšanas bultskrūvi I-2 (skat. I attēlu).

- Atskrūvējiet bloķēšanas pogu, lai ievietotu dziļummēru J-2 vai malu vadotni, un pēc tam pievelciet bloķēšanas pogu J-1 (skatīt J attēlu).

Ekspluatācijas instrukcija

BRĪDINĀJUMS!

Pēc instrumenta lietošanas izņemiet akumulatoru bloku, lai novērstu nejaušu iedarbināšanu un traumu gūšanas iespējamību.

ON/OFF (ieslēgšanas/izslēgšanas) slēdzis (skat. K attēlu)

Turiet instrumentu stingri aiz mikstās satvēriena daļas un sargājiet plaukstas no asmens. Lai ieslēgtu daudzfunkcionālo darbarīku, uz priekšu jāpabīda ieslēgšanas/izslēgšanas slēdzis 2.

Lai to izslēgtu, pabīdiet ieslēgšanas/izslēgšanas slēdzi uz aizmuguri.

LED darba lampiņa (skat. L attēlu)

Ieslēdzot instrumentu, automātiski ieslēdzas darba lampiņa 4, un pēc instrumenta izslēgšanas tā izslēdzas aptuveni 10 sekunžu laikā.

Ja instruments un/vai akumulatoru bloks būs pārslogots vai pārkaršis, darba lampiņa sāks ātri mirgot.

Ja instruments un/vai akumulatoru bloks būs pārslogots, iekšējie sensori izslēgs instrumentu. Kādu laiku atpūtiniet instrumentu, vai novietojiet instrumentu un akumulatora bloku atsevišķi vietā ar brīvu gaisa plūsmu, lai tos atdzesētu.

Darba lampiņa sāks mirgot lēnāk, lai norādītu uz akumulatora zemu uzlādes līmeni. Uzlādējiet akumulatoru bloku.

Ja, ieslēdzot instrumentu, darba lampiņa neiedegas vai tā pēkšņi izslēdzas darbības laikā, sazinieties ar klientu apkalpošanas centru vai autorizētu servisa centru, lai saņemtu palīdzību.

Ātruma iestatīšana (skat. M attēlu)

- Ir pieci ātruma līmeņi, kurus var mainīt, izmantojot ātruma iestatīšanas pogas M-1. Lai palielinātu ātrumu, nospiediet pogu „Λ”. Lai samazinātu ātrumu, nospiediet pogu „V”. LED gaismas, kas atrodas virs cipariem, norāda pašreizējo ātruma līmeni. Ātruma līmeni var iestatīt pirms instrumenta

ieslēgšanas vai tā darbības laikā.

Aptuvenās OPM (svārstības minūtē) ir:

Ātruma līmenis	/min. (OPM)
1	10000
2	12000
3	15000
4	18000
5	20000

Ja instruments ir IZSLĒGTS:

- Nospiediet vienu no ātruma iestatīšanas pogām. Tiks aktivizēts vadības panelis M-2, un LED gaismas norādīs pašreizējo ātruma līmeni.
- Ātruma līmeni var nomainīt, nospiežot pogas „Λ” vai „V”.
- Vadības paneļa LED apgaismojums izslēgsies pēc 15 neaktivitātes sekundēm. Nākamajā reizē, kad tiek nospiesta viena no ātruma iestatīšanas pogām vai tiks ieslēgts instruments, atmiņas funkcija atgriezīsies pie pēdējā aktivā ātruma līmeņa.

Ja instruments jau ir IESLĒGTS:

- Ātruma līmeni var nomainīt, nospiežot pogas „Λ” vai „V”. Ātruma maiņu varēs gan sajūst, gan arī saklausīt, un LED lampiņas norādīs pašreizējo ātruma līmeni.
- Pēc instrumenta izslēgšanas atmiņas funkcija saglabās iestatījumu un nākamajā reizē, kad ieslēgsiet instrumentu, atgriezīsies pie pēdējā aktivā ātruma līmeņa.

BRĪDINĀJUMS!

Noregulējiet ātrumu tikai tad, kad instruments ir izslēgts vai kad tas darbojas bez slodzes. Turiet instrumentu stingri aiz mikstās satveres daļas ar vienu roku, kad to vadāt, vai kad regulējat ātrumu, darbojoties bez slodzes. Šī brīdinājuma neievērošanas rezultātā varat zaudēt vadību pār instrumentu un radīt nopietnus miesas bojājumus.

Piederumu izmantošana

BRĪDINĀJUMS!



Izmantojiet tikai asus, nebojātus piederumus. Deformēti, neiši vai citādi bojāti piederumi var salūzt, izraisot traumas vai kaitējumu īpašumam.

⚠️ BRĪDINĀJUMS!

Nepievienojiet piederumu tā, lai tie būtu vērsti virzienā uz aizmuguri. Strādājot šajā pozīcijā, varat izraisīt nopietnas traumas.

Ar pieejamo piederumu klāstu instrumentu var viegli pārvērst zāgī vai slīpmašīnā, skrāpī vai javas noņēmējā.

PIEZĪME! Ne visi piederumi ir iekļauti šajā instrumentā, un tie ir jāiegādājas atsevišķi. Piederumiem ar STARLOCK saskarpunktu no citiem ražotājiem jābūt saderīgiem ar šo instrumentu.

Lietojumrīks		MT 18.0-EC
STARKLOCK		✓
STARKLOCK PLUS		✓
STARKLOCK MAX		✓

Zāgēšana

Zāga asmeņi ar iegremdēšanas funkciju ir ideāli piemēroti precīzu griezumu veikšanai šaurās vietās, tuvu malām vai vienā līmenī ar virsmu. Iestatiet instrumentam vidējo ātrumu (3) drošākai vadībai, veicot pirmo zāgējumu ar iegremdēšanu. Pēc pirmā iegriezuma ātrumu var palielināt, lai grieztu ātrāk. Izmantojot iegremdēšanas funkciju, nespiediet instrumentu ar spēku. Spēcīga vibrācija griešanas laikā ar iegremdēšanu liecina par pārāk lielu spiedienu – ļaujiet instrumentam pašam veikt savu darbu.

Javas noņemšana

Pirms darba sākšanas izmēriet javas līnijas platumu, lai izvēlētos darbam atbilstošo asmeni. Iestatiet instrumentam vidēju vai lielu ātrumu (3-5). Lai noņemtu javu, virziet instrumentu uz priekšu un atpakaļ, un veiciet šādas kustības pa javas līniju vairākas reizes. Dariet visu iespējamo, lai javas asmens atrastos pret javas līniju, un instrumenta virzīšanas laikā neizdariet pārāk lielu spiedienu uz javas asmens sāniem.

Lai sekotu līdz zāgēšanas dziļumam, kā norādi izmantojiet karbīda smilšu līniju uz asmens. Neizāgējiet zem karbīda smilšu līnijas, lai nesabojātu pamatnes plāksni.

Skrāpēšana

Iestatiet instrumentam zemu līdz vidēju ātrumu (1-3). Ieslēdziet instrumentu un novietojiet skrāpi tur, kur paredzēts noskrāpēt materiālu. Sāciet darbu, viegli piespiežot instrumentu. Pārāk lieks spiediens sabojās pamatvirsmu.

Slīpēšana

Pēc ieslēgšanas ļaujiet instrumentam uzņemt pilnu ātrumu pirms pieskaraties sagatavei, un pirms izslēgšanas instruments ir jāizņem no sagataves. Slīpējiet ar nepārtrauktu kustību, piespiežot instrumentu pavisam nedaudz.

Nespiediet instrumentu ar spēku – ļaujiet instrumentam pašam veikt savu darbu.

Strādājiet ar visu slīpēšanas pamatnes virsmu, ne tikai ar galu. Slīpēšanas pamatni laiku pa laikam ir jāpagriež, lai slīpēšanas loksnes un pamatnes virsmas nodilums būtu vienmērīgs.

Pierīču izmantošana

⚠️ BRĪDINĀJUMS!

Pirms montāžas, regulēšanas vai piederumu maiņas no instrumenta ir jāizņem akumulatoru bloks. Šie drošības pasākumi palīdzēs izvairīties nejaugas instrumenta ieslēgšanas.

Dziļummērs (skatīt N attēlu)

Dziļummērs ļauj regulēt griezuma, kas veikts ar iegremdēšanu, dziļumu. Tas īpaši noder gadījumos, kad tiek veikta zāgēšana ar iegremdēšanu ģipškartonā, ja pastāv iespēja, ka varat nejausi sabojāt priekšmetus vai virsmas, kas atrodas aiz ģipškartona.

Dziļummēra izmantošana:

- Ievietojiet stiprinājuma manšetē un iestatiet attālumu „X” starp iegremdēšanas asmens un dziļummēra galu.
- Ja asmens ir neregulēts leņķī, atskrūvējiet manšetes bloķēšanas bultskrūvi un pagrieziet manšeti ap instrumenta kakliņu, līdz dziļummērs atrodas paralēli asmenim. Pievelciet manšetes bloķēšanas bultskrūvi.
- Dziļummēra saliekto galu var novietot vai nu virs asmens, vai uz sāniem, atkarībā no nepieciešamības un situācijas.

- Pieskrūvējiet fiksēšanas pogu. Šis būs griezumam dziļums.

Apmaļu apgriešanas vadotne (skatīt O, P attēlu)

Apmaļu apgriešanas vadotne O-3 tiek izmantota, lai veiktu griezumus paralēli taisnai malai vai saplākšņa gabalam, kas īslaicīgi piestiprināts pie sagataves ar skrūvēm vai skavām O-1. Pārlicinieties, vai skavas netraucē instrumenta kustību visā griezumam garumā.

Apmaļu apgriešanas vadotnes izmantošana:

- Ievietojiet stiprinājuma maņšetē un noregulējiet leņķi pret asmeni (skat. O attēlu).
- Atskrūvējiet maņšetes bloķēšanas bultskrūvi un pagrieziet maņšeti ap kakliņu, lai pārbaudītu, vai asmens pilnībā iekļaujas sagatavē visā asmens gājiena (oscilācijas) laikā. **Ja kāda no asmens malām izvēršies ārpus sagataves, instruments izlēks, jūs vairs nevarēsiet to apvaldīt, un tiks sabojāta sagatave.** Pievelciet maņšetes bloķēšanas bultskrūvi (skatīt O attēlu).
- Piespiediet apmaļu apgriešanas vadotnes labo malu pret taisno malu O-2 un ieslēdziet instrumentu. Turpiniet griezt gar taisno malu (skatīt O attēlu).
- Izmantojot segmenta asmeni P-1 (nav iekļauts instrumenta komplektācijā), apmaļu apgriešanas vadotne var darboties arī kā dziļummērs.
- Kad ir uzstādīts segmenta asmens, pārvietojiet apmaļu apgriešanas vadotni nepieciešamajā attālumā „X” no segmenta asmens zobu galiem (skatīt P attēlu).
- Pievelciet bloķēšanas pogu (skatīt P attēlu).

Apkope un tīrīšana

BRĪDINĀJUMS!

Pirms uzsākat darbu ar elektroinstrumentu izņemiet akumulatoru bloku.

Tīrīšana

- Regulāri iztīriet elektroinstrumentu un ventilācijas atveru sietiņu. Tīrīšanas biežums ir atkarīgs no izmantotā materiāla un lietošanas ilguma.
- Regulāri izpūtiet korpusa iekšpusi un motoru ar sausu saspiesto gaisu.

Rezerves daļas un piederumi

Informācija par citiem piederumiem, jo īpaši instrumentiem ar piederumiem, pieejama ražotāja katalogos.

Rasējumus un rezerves daļu sarakstus var aplūkot mūsu mājas lapā:

www.flex-tools.com

Informācija par atbrīvošanos no vecās iekārtas

BRĪDINĀJUMS!

Deaktivizējiet nolietotus elektroinstrumentus:

– *izņemiet no akumulatora elektroinstrumentiem akumulatoru.*

Tikai ES valstīm



Neizmetiet elektroinstrumentus mājāsaimniecības atkritumos! Saskaņā ar Eiropas Savienības Direktīvu Nr. 2012/19/ES par elektrisko un elektronisko iekārtu atkritumiem un to īstenojošiem aktiem valsts tiesību sistēmā vairs nelietojami elektroinstrumenti jāsavāc atsevišķi un jānodod videi nekaitīgai otrreizējai pārstrādei.

 **Neiznīciniet izejvielas – tā vietā nogādājiet uz otrreizējo pārstrādes punktu.**

Mašīna, piederumi un iepakojums ir jāpārstrādā videi nekaitīgā veidā. Otrreizējai pārstrādei paredzētās plastmasas daļas ir apzīmētas ar speciālu otrreizējās pārstrādes simbolu.

BRĪDINĀJUMS!

Neizmetiet akumulatorus sadzīves atkritumos, ugunī vai ūdenī. Nemēģiniet atvērt izlietotos akumulatorus.

Tikai ES valstīm:

Saskaņā ar Direktīvu Nr. 2006/66/EK bojāti vai izlietotie akumulatori ir jāpārstrādā.

PIEZĪME!

Lūdzu, jautājiet savam izplatītājam par utilizācijas iespējām!

Ā-Atbilstības deklarācija

Vienīgi uz savu atbildību apliecinām, ka produkts, kas aprakstīts sadaļā „Tehniskā specifikācija”, atbilst šādiem standartiem vai normatīvajiem dokumentiem:

EN 62841 saskaņā ar Direktīvas Nr.
2014/30/ES, 2006/42/EK, 2011/65/ES
noteikumiem.

Par tehnisko dokumentāciju atbildīgais:
FLEX-Elektrowerkzeuge GmbH, R & D
Bahnhofstrasse 15, D-71711 Steinheim/Murr



Peter Lameli
Technical Head

Klaus Peter Weinper
Head of Quality
Department (QD)

01.09.2020.; FLEX-Elektrowerkzeuge GmbH
Bahnhofstrasse 15, D-71711 Steinheim/Murr

Atbrīvojums no atbildības

Ražotājs un viņa pārstāvis nav atbildīgi par jebkādu kaitējumu un zaudēto peļņu, ko izraisījis pārtraukums uzņēmējdarbībā sakarā ar produkta lietošanu vai nelietojamību.

Ražotājs un viņa pārstāvis nav atbildīgi par jebkādiem bojājumiem, kas radušies nepareizas elektroinstrumenta izmantošanas rezultātā vai izmantojot elektroinstrumentu kopā ar citu ražotāju izstrādājumiem.



رموز المستخدمة في هذا الدليل

تحذير  يشير إلى وجود خطر وشيك. عدم مراعاة هذا التحذير قد يؤدي إلى الوفاة أو التعرض لإصابات خطيرة للغاية.

تنبيه  يشير إلى حالة خطيرة محتملة. عدم مراعاة هذا التحذير قد يؤدي إلى إصابة خفيفة أو تلف الممتلكات.

ملاحظة  يشير إلى نصائح التطبيق والمعلومات الهامة.

الرموز الموجودة على الآلة العاملة بالطاقة

V	فولت
/min	معدل الدوران
	للحد من خطر التعرض لإصابة، اقرأ تعليمات التشغيل!
	معلومات التخلص من الآلات القديمة (انظر الصفحة 177)!

لسلامتك

تحذير  قبل استخدام الآلة العاملة بالطاقة، يرجى قراءة وإتباع:

- تعليمات التشغيل هذه،
- "تعليمات السلامة العامة" المتعلقة بالتعامل مع الآلات العاملة بالطاقة الواردة في الدليل المرفق (رقم المنشور: 519.513).
- القواعد والتوجيهات المطبقة في الوقت الحالي لمنع وقوع الحوادث.
- هذه الآلة العاملة بالطاقة من الآلات الحديثة وتم تصميمها وفقاً لتوجيهات السلامة المعترف بها.
- بالرغم من ذلك، فأثناء استخدام الآلة، قد تصبح مصدر خطر على حياة المستخدم وأطرافه، أو على أي شخص آخر، أو قد تتعرض الآلة أو الممتلكات الأخرى للضرر.
- يمكنك استخدام الآلة متعددة الاستخدامات
- في الأغراض المخصصة لها فقط،
- وأن تكون في حالة ممتازة.
- يجب إصلاح الأعطال المتعلقة بالسلامة على الفور.

الغرض المحدد للاستخدام

- تم تصميم الآلة متعددة الاستخدامات للاستخدام التجاري في الأماكن الصناعية والتجارية.

- للقطع الغائر في الخشب والمواد البلاستيكية والمعادن اللينة (غير الحديدية).
- للسفرة (ليس للجران المطبنة/حوائط الجبس) والكشط باستخدام الملحقات المناسبة.

تحذيرات السلامة الخاصة بالآلة متعددة الاستخدامات

تحذير  **اقرأ جميع تحذيرات السلامة والتعليمات والرسوم التوضيحية والمواصفات المرفقة مع هذه الآلة.** عدم اتباع جميع التعليمات الواردة أدناه قد يؤدي إلى حدوث صدمة كهربائية أو نشوب حريق أو التعرض للإصابة، أحدها أو جميعها. **احتفظ بجميع التحذيرات والتعليمات للرجوع إليها في المستقبل.**

- **أمسك بالآلات العاملة بالطاقة من أسطح الإمساك المعزولة، وذلك عند القيام بأعمال قد تلحق فيها آلة القطع بأسلاك مخفية.** التلامس مع سلك تيار "حار" قد يجعل الأجزاء المعدنية المكشوفة من الآلة "مكهربة"، ويتسبب في إصابة مشغل الآلة بصدمة كهربائية.
- **اتخذ تدابير وقائية في الأماكن التي قد يتشكل فيها الغبار أثناء العمل، لأن هذا ضار بصحة البشر، أو قد يكون قابلاً للاحتراق أو الانفجار.** مثال: تعتبر بعض أنواع الغبار من المواد المسرطنة. ارتد قناع الغبار واعمل على استخراج الغبار/الرفائق عند التوصيل.
- **استخدم الآلة للسفرة الجافة فقط.** تسرب الماء إلى داخل الآلة يزيد من خطر التعرض لصدمة كهربائية.
- **ثبت القطعة بإحكام.** القطعة التي يتم تثبيتها بمعدات تثبيت أو في منجلة تكون ثابتة بشكل أكثر أماناً عن إمساكها باليد.
- **ارتد قفازات واقية عند تغيير أدوات القطع.** نصبح أدوات القطع ساخنة بعد الاستخدام لفترة طويلة.

الضوضاء والاهتزاز

تم تحديد مستويات الضوضاء والاهتزاز وفقاً للمعيار EN 62841.

- مستوى الضوضاء المقدر للآلة العاملة بالطاقة هو:
- مستوى ضغط الصوت $L_{A,p}$: 77,03 ديسيبل(A);
- مستوى قوة الصوت $L_{A,W}$: 88,03 ديسيبل(A);
- نسبة الشك: $K = 3$ ديسيبل.
- القيمة الكلية للاهتزاز
- قيمة الانبعاثات $B_{h,a}$ (قطع الألواح): $1,28 > \text{م/ثانية}^2$
- قيمة الانبعاثات $M_{h,a}$ (قطع الصغافج المعدنية): $2,28 > \text{م/ثانية}^2$
- نسبة الشك: $K = 1,5 \text{ م/ثانية}^2$

تنبيه

المقاييس المشار إليها تسري على الآلات العاملة بالطاقة الجديدة. الاستخدام اليومي يتسبب في تغيير قيم الضوضاء والاهتزاز.

نظرة عامة (انظر الشكل A)

ترقيم خصائص المنتج تشير إلى الصور الخاصة بالآلة في صفحة الرسوم التوضيحية.

- 1 ذراع تحرير الملحق
- 2 مفتاح التشغيل/الإيقاف
- 3 لوحة التحكم في السرعة
- 4 مصباح إضاءة منطقة العمل بلمبات DEL
- 5 عنق
- 6 حامل الملحق
- 7 طرف التثبيت

تعليمات التشغيل

⚠ تحذير!

اخلع البطارية قبل إجراء أي أعمال على الآلة العاملة بالطاقة.

قبل تشغيل الآلة العاملة بالطاقة

قم بفك تغليف الآلة متعددة الاستخدامات وتحقق من عدم نقصان أي أجزاء أو تلفها.

i ملاحظة

البطاريات لا تكون مشحونة بالكامل عند استلامها. قبل التشغيل للمرة الأولى، اشحن البطاريات بالكامل. راجع دليل تشغيل الشاحن.

تركيب/استبدال البطارية (انظر الشكل B)

- اضغط على البطارية المشحونة إلى داخل الآلة العاملة بالطاقة إلى أن تسمع صوت نقرة.
- للخلع، اضغط على زر التحرير واسحب البطارية للخارج.

⚠ تنبيه!

عند عدم استخدام الجهاز، قم بحماية أطراف توصيل البطارية. لأن الأجزاء المعدنية المفكوكة قد تسبب في عمل دائرة قصر (فصل للدائرة) بين أطراف التوصيل، أو انفجار، أو خطر نشوب حريق!

تركيب الملحقات وخلعها (انظر الأشكال C, D, E, F, G)

⚠ تحذير!

استخدم فقط ملحقات FLEX المصنفة 20000 ذبذبة في الدقيقة (OPM) أو أعلى. قد يؤدي استخدام ملحقات غير مصممة لهذه الآلة إلى حدوث إصابات جسدية خطيرة وتلف في الممتلكات.

ملاحظة: الملحقات غير مرفقة مع آلتك ويجب شراؤها بشكل منفصل.

تركيب الملحق

تأكد من أن مفتاح التشغيل/الإيقاف في وضع الإيقاف (OFF) وافصل مجموعة البطارية من الآلة.

i ملاحظة

تم قياس مستوى انبعاث الاهتزاز الموضح في ورقة المعلومات هذه وفقاً للاختبار المعياري المحدد في المعيار EN 62841، ويمكن استخدامه لمقارنة آلة مع أخرى.

ويمكن استخدامه للتقييم المبدئي للتعرض. مستوى انبعاث الاهتزاز المعلن يمثل التطبيقات الرئيسية للآلة. إلا أنه لو تم استخدام الآلة في تطبيقات مختلفة، أو مع ملحقات مختلفة، أو تمت صيانتها بشكل رديء، فقد يختلف مستوى الاهتزاز. وهو ما قد يزيد بشكل كبير من مستوى التعرض على مدار فترة العمل بأكملها. وللوصول لتقييم دقيق لحمل الاهتزاز، ينبغي أيضاً الأخذ بعدد المرات في الحسبان بينما تكون الآلة العاملة بالطاقة مطفأة أو حتى مشغلة ولكن بدون استخدام فعلي. وهو ما قد يخفض بشكل كبير من مستوى التعرض على مدار فترة العمل بأكملها.

قم بتحديد معايير السلامة الإضافية لحماية المشغل من تأثيرات الاهتزاز، مثل: المحافظة على الآلة والملحقات والمحافظة على دفة الأيدي، وتنظيم أنماط العمل.

⚠ تنبيه!

ارتدِ واقيات للأذن ذات مستوى ضغط صوتي أعلى من 85 ديسيبل (A).

المواصفات الفنية

الأداة		MT 18.0-EC C MT 18.0-EC MT 18.0-EC/5.0 Set
U	تيار جهد مستمر	18
n _o	دقيقة	10000-20000
m (مع/بدون البطارية)	كجم	1,3
البطارية	AP 2,5	AP 5.0
وزن البطارية/كجم	0,42	0,72
درجة حرارة التشغيل	10- 40 درجة مئوية	
درجة حرارة التخزين	أقل من 50 درجة مئوية	
درجة حرارة الشحن	0 - 40 درجة مئوية	
الشاحن	CA 18.0, CA 10.8/18.0	

- أدر ذراع تحرير الملحق 1 عكس اتجاه عقارب الساعة متجاوزاً صوت أول "نقرة"، والتي تشير إلى تعشيق الذراع.
- استمر في تدوير الذراع عكس اتجاه عقارب الساعة إلى أقصى مدى يصل إليه، والذي سيتم الإشارة إليه بواسطة صوت "النقرة" الثاني. (انظر الشكل D).
- ضع الملحق على أرضية مسطحة. أمسك جسم الآلة بيد واحدة وذراع تحرير الملحق باليد الأخرى. قم بمحاذاة الواجهاً على شكل نجمة لحامل الملحق مع الملحق (انظر الشكلين E, F).
- لاحظ أنه يمكن ضبط وضع الملحق في زوايا مختلفة إذا رغبت في ذلك (انظر الشكل G).
- أدر ذراع تحرير الملحق في اتجاه عقارب الساعة لإعادته إلى موضعه الأصلي (انظر الشكل C). سيتم فتح طرفي التثبيت 7 لحامل الملحق 6 وتثبيت الملحق في مكانه.



تحذير

لا تقم بتثبيت الملحقات بطريقة تجعلها متجهة للخلف. قد يؤدي التشغيل في هذا الوضع إلى إصابة خطيرة (انظر الشكل G).

لخلع الملحق

- تأكد من أن مفتاح التشغيل/الإيقاف في وضع الإيقاف (FFO) وإفصل مجموعة البطارية من الآلة.
- أدر ذراع تحرير الملحق 1 عكس اتجاه عقارب الساعة متجاوزاً صوت أول "نقرة"، والتي تشير إلى تعشيق الذراع (انظر الشكل D).
- استمر في تدوير الذراع عكس اتجاه عقارب الساعة إلى أقصى مدى يصل إليه، والذي سيتم الإشارة إليه بواسطة صوت "النقرة" الثاني. سيتحرك طرفا التثبيت 7 لحامل الملحق 6 إلى الوضع المركزي وسيسقط الملحق من حامل الملحق 6.

تركيب طوق المرفق وخلعه (انظر الأشكال H, I, J)

(H, I, J)

ملاحظة

- يتم تغليف طوق المرفق I-1 وبيعه بشكل منفصل.
- قم بتركيب مسمار قفل الطوق H-1 باستخدام مقياس العمق J-2 أو عائق التوجيه، وقم بمحاذاة السنّة التثبيت الأربعة H-2 (انظر الشكل H) لمجموعة المشبك مع التجاويف الموجودة على العنق 5. ثم قم بتثبيت مجموعة المشبك في الآلة واضبطها على الزاوية المرغوبة، واربط مسمار قفل الطوق I-2 بإحكام (انظر الشكل I).
- قم بتركيب بكرة القفل لإدخال مقياس العمق J-2 أو دليل الحافة، ثم اربط بكرة القفل J-1 (انظر الشكل J).

تعليمات التشغيل



بعد استخدام الآلة، افصل مجموعة البطارية لمنع بدء التشغيل غير المقصود والإصابة المحتملة.

مفتاح التشغيل/الإيقاف (انظر الشكل K)

أمسك الآلة بقوة من خلال منطقة المقبض الناعم وأبعد يدك عن الشفرة. لبدء تشغيل الآلة متعددة الاستخدامات، ادفع مفتاح التشغيل/الإيقاف 2 للأمام. لإيقاف تشغيلها، حرك مفتاح التشغيل/الإيقاف للخلف.

مصباح إضاءة منطقة العمل لمبات LED (انظر الشكل L)

سيتم تشغيل مصباح الإضاءة 4 تلقائياً عند تشغيل الآلة، وسيتم إيقاف تشغيله بعد 10 ثوانٍ تقريباً من إيقاف تشغيل الآلة. سيومض مصباح الإضاءة بسرعة عند وجود حمل زائد أو حرارة زائدة على الآلة و/أو مجموعة البطارية. ستقوم المستشعرات الداخلية بإيقاف تشغيل الآلة في حالة زيادة التحميل على الآلة و/أو مجموعة البطارية. اترك الآلة تستريح لبعض الوقت أو ضع الآلة ومجموعة البطارية بشكل منفصل تحت مصدر لتدفق الهواء لتبريدهم.

ستومض لمبة الإضاءة بشكل أبطأ للإشارة إلى أن شحن البطارية منخفض. أعد شحن مجموعة البطارية.

إذا لم يتم تشغيل مصباح الإضاءة بعد تشغيل الآلة، أو إذا انطفأ فجأة أثناء التشغيل، فيرجى الاتصال بخدمة العملاء أو مركز خدمة معتمد للحصول على المساعدة.

ضبط السرعة (انظر الشكل M)

- هناك خمسة مستويات للسرعة، والتي يمكن تغييرها باستخدام أزرار ضبط السرعة M-1. اضغط على زر "↑" لزيادة السرعة. واضغط على زر "↓" لخفض السرعة. لمبات LED فوق الأرقام تشير إلى مستوى السرعة الحالي.

يمكن ضبط مستوى السرعة قبل تشغيل الآلة أو عندما تكون الآلة قيد التشغيل بالفعل.

متوسط عدد الذبذبات في الدقيقة (OPM):

مستوى السرعة	دقيقة (OPM)
1	10000
2	12000
3	15000
4	18000
5	20000

إذا كانت الآلة مفصولة:

- اضغط على أحد أزرار ضبط السرعة. سيؤدي هذا إلى "تشغيل" لوحة التحكم M-2 وستشير لمبات LED إلى مستوى السرعة الحالي.
- قم بتغيير مستوى السرعة بالضغط على الزر "↑" أو "↓".
- بعد 15 ثانية من عدم الاستخدام، تنطفئ لمبات LED الموجودة بلوحة التحكم. ستحفظ وظيفة الذاكرة بالضبط وتعود إلى آخر مستوى سرعة نشط في المرة التالية التي يتم فيها الضغط على أحد أزرار ضبط السرعة أو تشغيل الآلة.

إذا كانت الآلة مشغلة بالفعل:

- قم بتغيير مستوى السرعة بالضغط على الزر "هـ" أو "و". ستشعر بتغيير السرعة وتسمع صوت تغييرها، وستشير لمبات LED إلى مستوى السرعة الحالي.
- بعد إطفاء الآلة، ستذكر وظيفة الذاكرة الضبط وتعود إلى آخر ضبط فعال للسرعة في المرة التالية التي تقوم بتشغيل الآلة فيها.

تحذيرا

اضبط السرعة فقط عندما تكون الآلة متوقفة عن التشغيل أو عند تشغيل الآلة بدون حمل. تأكد من إمسك الآلة بقوة من خلال منطقة المقبض الناعم بإحدى يديك، مع إبقاء الآلة تحت السيطرة، عند ضبط السرعة أثناء التشغيل بدون حمل. عدم الانتباه لهذا التحذير قد يؤدي لفقد السيطرة على الآلة والتعرض لإصابات جسدية خطيرة.

استخدام الملحقات

تحذيرا

استخدم الملحقات الحادة وغير النالفة فقط. يمكن أن تنكسر الملحقات المشوهة أو غير الحادة أو النالفة؛ مما يتسبب في حدوث إصابات أو تلف في الممتلكات.

تحذيرا

لا تقم بتركيب الملحقات بطريقة تجعلها متجهة للخلف. قد يؤدي التشغيل في هذا الوضع إلى إصابة خطيرة. تقوم مجموعة من الملحقات المتاحة على تحويل الآلة بكل سهولة إلى مشار أو إلى ماكينة سفرة، إلى مكششة أو منزل ملاط.

ملاحظة: ليست جميع الملحقات مرفقة مع آلتك ويجب شراؤها بشكل منفصل.

يجب أن تكون الملحقات ذات واجهة STARLOCK من شركات التصنيع الأخرى متوافقة مع هذه الآلة.

القطع الأولي، يمكن زيادة السرعة لقطع أسرع. عند القطع الغائر، لا تدفع الآلة بقوة. بعد الاهتزاز القوي أثناء القطع الغائر مؤشرا على أنك تمارس ضغطا كبيرا - دع سرعة الآلة تقوم بالعمل.

إزالة الملاط

قبل البدء، قم بقياس عرض خط الملاط لاختيار الشفرة المناسبة. اضبط الآلة على سرعة متوسطة إلى عالية (3 - 5). لإزالة الملاط، تحرك للأمام وللخلف، مع القيام بعدة فتحات على طول خط الملاط. ابدل قضاري جهدك للحفاظ على محاذاة شفرة الملاط مع خط الملاط، ولا تمارس ضغطا جانبيا كبيرا على شفرة الملاط أثناء العمل.

استعن بخط حبيبات الكريبد الموجود على الشفرة كمؤشر لمراقبة عمق القطع الغائر. لا تتخطى خط حبيبات الكريبد أثناء القطع لتجنب تلف اللوحة الداعمة.

الكشطا

اضبط الآلة على سرعة منخفضة إلى متوسطة (3 - 1). قم بتشغيل الآلة وضع المكشطة على المنطقة المراد إزالة المواد منها. ابدأ بضغط خفيف. يمكن أن يؤدي الضغط الزائد إلى إتلاف السطح أسفل منطقة العمل.

السفرة

بعد تشغيل الآلة، اسمح لها بالوصول إلى سرعتها القصوى قبل ملامسة قطعة العمل، وارفعاها عن قطعة العمل قبل إيقاف تشغيلها. قم بالسفرة بحركة مستمرة وضغط خفيف. لا تستخدم ضغطا زائدا - دع سرعة الآلة تقوم بالعمل. استخدم كامل السطح لبطانة السفرة، وليس فقط طرف البطانة. يجب تحريك بطانة السفرة بشكل دائري أحيانا لتوزيع التآكل على لوح السفرة وسطح بطانة الدعم.

استخدام المرفقات

تحذيرا

افصل مجموعة البطارية عن الآلة قبل إجراء أي أعمال تجميع أو ضبط أو تغيير للملحقات. إجراءات السلامة الوقائية هذه تحد من خطر تشغيل الآلة بشكل غير مقصود.

مقياس العمق (انظر الشكل N)

يتيح لك مقياس العمق إمكانية التحكم في عمق القطع الغائر. يكون هذا مفيدا بشكل خاص عند قطع فتحة في حوائط الجبس، حيث لا تريد إتلاف الأشياء أو الأسطح الموجودة خلف تلك الحوائط عن طريق الخطأ.

لاستخدام مقياس العمق:

- أدخله في طوق المرفق واضبط المسافة "X" بين طرف شفرة القطع الغائر وطرف مقياس العمق.
- إذا تم تثبيت الشفرة بزواوية، فقم بفك مسمار قفل الطوق، وتدوير الطوق حول عنق الآلة حتى يكون مقياس العمق موازيا للشفرة. اربط مسمار قفل الطوق.

القطع

تعتبر شفرات منشار القطع الغائر مثالية لعمل قطوعات دقيقة في المناطق الضيقة، أو بالقرب من الحواف، أو تنعيم السطح. اضبط الآلة على سرعة متوسطة (3) للمزيد من التحكم عند القطع الغائر الأولي. بعد إجراء

معلومات التلخص من المنتج

- يمكن وضع الطرف المنحني لمقياس العمق إما فوق الشفرة أو على الجانب بناء على تفضيلاتك ووضعك الحالي.
- اربط بكرة القفل. سيكون هذا هو عمق القطع الخاص بك.

دليل الحافة (انظر الشكلين O, P)

يتم استخدام دليل الحافة O-3 لإجراء عمليات قطع موازية لحافة مستقيمة أو قطعة من الألبكاش مثبته مؤقتاً بقطعة العمل بمسامير أو مشابك O-1. تأكد من أن المشابك لا تتداخل مع الحركة الحرة للآلة على مدى طول القطع بالكامل.

لاستخدام دليل الحافة:

- أدخله في طوق المرفق، وضعه بزواوية على الشفرة (انظر الشكل O).
- قم بترك مسمار قفل الطوق، وتدوير الطوق حول العنق للتأكد من أن الشفرة معشقة تماماً في قطعة العمل على مدى الضربات الكاملة (التذبذب) للشفرة.
- **إذا تحركت أي حافة من حافتي الشفرة خارج قطعة العمل، فقد تقفز الآلة من مكانها، مما يتسبب في فقدان التحكم وتلف قطعة العمل.** اربط مسمار قفل الطوق (انظر الشكل O).
- اضغط على الحافة اليمنى لدليل الحافة مقابل الحافة المستقيمة O-2 وأبدأ تشغيل الآلة. استمر في القطع على طول الحافة المستقيمة (انظر الشكل O).
- يمكن أن يعمل دليل الحافة أيضاً كمقياس للعمق عند استخدام شفرة المقطع P-1 (غير مرفقة مع الآلة).
- بينما شفرة المقطع مثبته، حرك دليل الحافة وصولاً للمسافة المرغوبة "X" بعيداً عن أطراف أسنان شفرة المقطع (انظر الشكل P).
- اربط بكرة القفل (انظر الشكل P).

الصيانة والعناية

تحذير

قبل إجراء أي أعمال على الآلة العاملة بالبطاقة، اخلع مجموعة البطارية من الآلة.

التنظيف

- نظف الآلة والشبكة الموجودة في الجانب الأمامي لفتحات التهوية بانتظام. يعتمد مدى تكرار التنظيف على المواد التي تم التعامل معها ومدة الاستخدام.
- قم بنفخ الهيكل الداخلي والمحرك بالهواء الجاف المضغوط لتنظيفهم.

قطع الغيار والملحقات

يمكنك التعرف على الملحقات الأخرى، وخاصة الأدوات والملحقات، من خلال قوائم منتجات الشركة الصانعة. يمكنك التعرف على الصور التوضيحية وقوائم قطع الغيار من خلال صفحتنا الرئيسية: www.flex-tools.com

تحذير

عندما تصعب الآلات العاملة بالبطاقة غير صالحة للاستعمال:

- بالنسبة للآلة العاملة بالبطارية، قم بخلع البطارية. دول الاتحاد الأوروبي فقط لا تتخلص من الآلات الكهربائية في النفايات المنزلية! وفقاً للتوجيه الأوروبي UE/91/2102 الخاص بنفايات الأجهزة الكهربائية والإلكترونية مع اتباع القانون المحلي، يجب جمع الآلات الكهربائية المستهلكة بشكل منفصل وإعادة تدويرها بطريقة صديقة للبيئة.
- **استخلاص المواد الخام بدلاً من التخلص في النفايات.** تجنب إعادة تدوير الجهاز والملحقات ومكونات التغليف بطريقة صديقة للبيئة. يتم تحديد الأجزاء البلاستيكية لعملية إعادة التدوير وفقاً لنوع المادة.

تحذير

لا تتخلص من البطاريات في النفايات المنزلية أو النيران أو الماء. لا تفتح البطاريات المستهلكة.

دول الاتحاد الأوروبي فقط:

وفقاً للتوجيه 2006/66/EC، تجنب إعادة تدوير البطاريات المعطوبة أو المستهلكة.

ملاحظة

يرجى الاستفسار من الوكيل المتواجد في منطقتك عن خيارات التخلص من المنتج!

CE - بيان المطابقة

نعلن تحت مسؤوليتنا المنفردة أن المنتج الموضح في قسم "المواصفات الفنية" متوافق مع المعايير أو التوجيهات المعيارية التالية:

EN62841 وفقاً للوائح التنظيمية للتوجيهات
2014/30/EU, 2006/42/EC, 2011/65/EU.

الجهة المسؤولة عن المستندات الفنية:
FLEX-Elektrowerkzeuge GmbH, R & D
Bahnhofstrasse 15, D-71711 Steinheim/Murr

Peter Lameli *Klaus Peter Weinper*

Peter Lameli
Technical Head

Klaus Peter Weinper
Head of Quality
Department (QD)

01.09.2020; FLEX-Elektrowerkzeuge GmbH
Bahnhofstrasse 15, D-71711 Steinheim/Murr

إعفاء من المسؤولية

لا تتحمل الشركة الصانعة وممثليها أي مسؤولية عن أي ضرر أو فوائد ضائعة بسبب تعطل العمل الناتج عن المنتج أو بسبب عدم صلاحية المنتج للاستخدام. لا تتحمل الشركة الصانعة وممثليها أي مسؤولية عن أي ضرر ينتج عن الاستخدام غير الصحيح للآلة العاملة بالطاقة أو بسبب استخدام الآلة العاملة بالطاقة مع منتجات تخص شركات أخرى

Flex-Elektrowerkzeuge GmbH
Bahnhofstr. 15 71711 Steinheim/Murr
Tel. +49(0) 7144 828-0
Fax +49(0) 7144 25899
info@flex-tools.com
www.flex-tools.com